

CAPITOLO

DUE

Sistemi per la comunicazione e Segnaletica

		Aggiornamento
Pag. 2.01	Cornici in Alluminio a Scatto	Giugno 2025
Pag. 2.02	Cornici in Alluminio	Marzo 2026
Pag. 2.03	Cornici in Alluminio per Poster	Aprile 2023
Pag. 2.04	Vetrine Magnetiche e in Sughero	Settembre 2022
Pag. 2.05	Strutture Porta Poster	Settembre 2022
Pag. 2.06	Infoboard	Settembre 2022
Pag. 2.07	Sistemi Portabili per Fiere e Convegni	Settembre 2022
Pag. 2.08	Porta Depliant	Settembre 2022
Pag. 2.09	Sistemi Porta Banner	Maggio 2024
Pag. 2.10	Cavalletti	Gennaio 2023
Pag. 2.11	Display Luminosi	Settembre 2022
Pag. 2.12	Distanziali e Sistemi di Fissaggio	Maggio 2025
Pag. 2.15	Targhe scatolate in Ferro con Attacchi	Marzo 2026
Pag. 2.16	Targhe scatolate in Alluminio con Attacchi	Marzo 2025
Pag. 2.17	Accessori per targhe con Attacchi	Giugno 2025
Pag. 2.18	Targhe scatolate in Ferro con Rinforzi	Marzo 2026
Pag. 2.19	Targhe scatolate in Alluminio con Rinforzi	Marzo 2026
Pag. 2.20	Accessori per targhe con Rinforzi	June 2026
Pag. 2.21	Targhe estruse in Alluminio Monofacciali	Maggio 2024
Pag. 2.21A	Accessori per targhe estruse Monofacciali	Giugno 2025
Pag. 2.22	Targhe estruse in Alluminio Bifacciali	Aprile 2026
Pag. 2.22A	Accessori per targhe estruse Bifacciali	June 2025

CONDIZIONI GENERALI DI VENDITA

PREMESSA

L'invio di un'ordine sottintende la conoscenza e l'accettazione delle presenti Condizioni Generali.

I prezzi indicati si intendono esclusa Iva, trasporto e tasse e/o tributi ove dovuti e potranno subire variazioni che verranno comunicate prima della consegna.

1. ORDINI

Gli ordini dovranno pervenirci per iscritto a mezzo fax o e-mail entro e non oltre le ore 12 del giorno antecedente la consegna.

Si richiede un importo minimo fatturabile di almeno € 100,00, al netto di spese e sconti.

Per ordini inferiori verrà addebitato un costo di gestione di € 10,00.

La ns. conferma d'ordine si riterrà accettata in ogni sua parte con l'accettazione della merce.

2. SPEDIZIONI

Le spedizioni avverranno con i ns. mezzi o con i ns. corrieri convenzionati.

Per ogni consegna addebiteremo un contributo spese a partire da € 20,00, indipendentemente dall'importo dell'ordine.

Nel caso il cliente decida per un corriere diverso da quello da noi proposto, la merce viaggerà in porto assegnato a rischio e pericolo dell'acquirente. Si consiglia la copertura assicurativa.

Le date di consegna e le quantità non sono vincolanti e a causa di forza maggiore possono subire modifiche, nulla potrà esserci richiesto a causa di ritardo nella evasione completa dell'ordine.

3. RESI

All'atto della consegna l'acquirente è tenuto ad esaminare attentamente la merce e a contestare immediatamente per iscritto eventuali vizi o differenze facendolo sottoscrivere al trasportatore.

Se il reclamo è tempestivo, valido e giustificato, l'acquirente ha diritto esclusivamente alla sostituzione o al reintegro della merce, non possiamo assumerci alcuna ulteriore responsabilità per danni anche indiretti comunque possano avvenire.

I prodotti realizzati appositamente su commessa non potranno essere oggetto di reso.

Ogni reso dovrà essere da noi preventivamente autorizzato per iscritto; solo dopo aver ricevuto l'approvazione il cliente potrà emettere regolare DDT contenente gli estremi della fattura o del DDT di consegna e gli estremi della ns. autorizzazione.

Il valore della merce resa per cause diverse da ns. responsabilità subirà una svalutazione nella misura del 10 % se avverrà entro 30 gg. dalla data di consegna.

Oltre tale data non potranno più essere accettati resi di alcuna natura.

La merce resa non deve essere manomessa e deve avere il proprio imballo originale, idonea ad essere rivenduta.

4. GARANZIA

Come da DPR n. 224 del 24/05/98 e successive modificazioni la responsabilità per danno da prodotti difettosi è del Produttore al quale vanno indirizzati eventuali richieste.

A richiesta sarà ns. cura fornire identità e domicilio del produttore a cui dovrà rivolgersi l'acquirente.

La garanzia, in caso di uso normale e conforme ai manuali d'uso, è quella di legge salvo diverse indicazioni del produttore.

Caratteristiche tecniche, istruzioni e garanzie, qualora non allegata, sono a disposizione presso la ns. sede o scaricabili dai siti internet dei produttori.

Le eventuali richieste di riparazioni/sostituzioni in garanzia devono pervenirci per iscritto e devono contenere problema riscontrato, estremi identificativi dell'articolo e della consegna pena la non accettazione.

Le parti o i materiali che i produttori non ritenessero di dover riparare o sostituire verranno restituiti a spese dell'acquirente.

Qualora venisse richiesta una riparazione e/o verifica tecnica non in garanzia, i costi relativi verranno addebitati e la riparazione verrà effettuata solo previa accettazione del ns. preventivo scritto.

Trascorsi 30 gg. dalla data del ns. preventivo di riparazione lo riterremo non accettato e pertanto il materiale verrà automaticamente reso con addebito delle relative spese di trasporto e verifica.

5. PAGAMENTI

Il mancato rispetto dei termini di pagamento comporterà l'addebito automatico di € 25,00 quale rimborso forfettario, nonché degli interessi di mora pari al tasso di interesse del 8 % più tasso semestrale di riferimento come da D.Lgs n.192/12, in recepimento della Direttiva Europea 2011/7/EU.

In tali casi sarà nostra facoltà sospendere l'evasione di qualsiasi ordine in corso fino al pagamento del debito.

6. DATI TECNICI

L'acquirente è responsabile per la scelta degli articoli in relazione alle loro caratteristiche ed all'uso a cui sono destinati.

Sarà nostra cura, su richiesta del cliente, fornire tutte le informazioni e l'assistenza per il miglior utilizzo dei prodotti da noi commercializzati.

Tutti i dati tecnici relativi ai prodotti indicati nel nostro listino o in altri stampati possono subire aggiornamenti e modifiche in qualsiasi momento e senza preavviso.

7. PRIVACY

Nella esecuzione delle prestazioni conseguenti un ordine Cliente, CMN GROUP srl si impegna a trattare i dati personali nel rispetto del G.D.P.R. 2016/679.

Le informative aggiornate ai sensi degli Art. 13-14 del Regolamento Europeo 2016/679 sono disponibili sul sito www.cmngroup.eu nella sezione "Termini e Privacy".

Il cliente si potrà rivolgere in qualsiasi momento al titolare del trattamento per far valere i suoi diritti così come previsto dal decreto.

8. CONTROVERSIE

Le eventuali contestazioni non dispensano l'acquirente dal rispettare i termini di pagamento concordati.

Per qualsiasi controversia il foro competente sarà esclusivamente quello di Treviso.

CORNICI IN ALLUMINIO A SCATTO

Sistemi consigliati per interni. Per l'esterno, richiedeteci quotazioni con fondo in lamiera.

SNAP FRAME

Cornice a scatto a muro in profilo di alluminio anodizzato colore argento fornita di fondo in plastica e protezione antiriflesso. Disponibile con angolo con taglio a 45° oppure con angolo rondo cromato. Profili da 25 mm, 32 mm e 46 mm. Accessori per il montaggio a muro inclusi.

	Codice	Dimensioni mm.	Cornice mm.	Angolo	Descrizione	€ / cad
	EOSNA425A	DIN A4 297 x 210	25	Rondo	Snap Frame 25 DIN A4 297 x 210 Rondo	11,16
EOSNA325A	DIN A3 420 x 297	25	Rondo	Snap Frame 25 DIN A3 420 x 297 Rondo	14,78	
EOSNA225A	DIN A2 594 x 420	25	Rondo	Snap Frame 25 DIN A2 594 x 420 Rondo	20,66	
EOSNA125A	DIN A1 841 x 594	25	Rondo	Snap Frame 25 DIN A1 841 x 594 Rondo	30,84	
EOSNAB25A	700 x 500	25	Rondo	Snap Frame 25 700 x 500 Rondo	24,88	
EOSNAC25A	1000 x 700	25	Rondo	Snap Frame 25 1000 x 700 Rondo	38,76	

	Codice	Dimensioni mm.	Cornice mm.	Angolo	Descrizione	€ / cad
	EOSNA425Q	DIN A4 297 x 210	25	Taglio 45°	Snap Frame 25 DIN A4 297 x 210 Tagl. 45	11,16
EOSNA325Q	DIN A3 420 x 297	25	Taglio 45°	Snap Frame 25 DIN A3 420 x 297 Tagl. 45	14,78	
EOSNA225Q	DIN A2 594 x 420	25	Taglio 45°	Snap Frame 25 DIN A2 594 x 420 Tagl. 45	20,66	
EOSNA125Q	DIN A1 841 x 594	25	Taglio 45°	Snap Frame 25 DIN A1 841 x 594 Tagl. 45	30,84	
EOSNAB25Q	700 x 500	25	Taglio 45°	Snap Frame 25 700 x 500 Tagl. 45	24,88	
EOSNAC25Q	1000 x 700	25	Taglio 45°	Snap Frame 25 1000 x 700 Tagl. 45	38,76	

	Codice	Dimensioni mm.	Cornice mm.	Angolo	Descrizione	€ / cad
	EOSNA332A	DIN A3 420 x 297	32	Rondo	Snap Frame 32 DIN A3 420 x 297 Rondo	20,70
EOSNA232A	DIN A2 594 x 420	32	Rondo	Snap Frame 32 DIN A2 594 x 420 Rondo	28,56	
EOSNA132A	DIN A1 841 x 594	32	Rondo	Snap Frame 32 DIN A1 841 x 594 Rondo	41,60	
EOSNAB32A	700 x 500	32	Rondo	Snap Frame 32 700 x 500 Rondo	34,04	
EOSNAC32A	1000 x 700	32	Rondo	Snap Frame 32 1000 x 700 Rondo	52,02	
EOSNAD32A	1400 x 1000	32	Rondo	Snap Frame 32 1400 x 1000 Rondo	80,88	

	Codice	Dimensioni mm.	Cornice mm.	Angolo	Descrizione	€ / cad
	EOSNA332Q	DIN A3 420 x 297	32	Taglio 45°	Snap Frame 32 DIN A3 420 x 297 Tagl. 45	20,70
EOSNA232Q	DIN A2 594 x 420	32	Taglio 45°	Snap Frame 32 DIN A2 594 x 420 Tagl. 45	28,56	
EOSNA132Q	DIN A1 841 x 594	32	Taglio 45°	Snap Frame 32 DIN A1 841 x 594 Tagl. 45	41,60	
EOSNAB32Q	700 x 500	32	Taglio 45°	Snap Frame 32 700 x 500 Tagl. 45	34,04	
EOSNAC32Q	1000 x 700	32	Taglio 45°	Snap Frame 32 1000 x 700 Tagl. 45	52,02	
EOSNAD32Q	1400 x 1000	32	Taglio 45°	Snap Frame 32 DIN 1400 x 1000 Tagl. 45	80,88	

KIT DI MONTAGGIO SNAP FRAME

Kit base per la creazione di cornici su misura, composto da: profili da 32 mm con lunghezza di 3m lineari; connettori; angoli; molle. Da tagliare per creare cornici in base alle proprie esigenze.

	Codice	Descrizione	€ / conf.
	EOSN32PROF	Profili a Scatto da 32 mm Lunghezza 3 m Lineari - Senza Molle	18,32
EOSNANCONF	Angolo Snap Rondo, Cromato con Connettore - CF da 10 pezzi	19,90	
EOSNCONF	Connettore ad Angolo - CF da 10 Pezzi	8,28	
EOSNMOLF100	Molle in Acciaio per Profili Snap Frame da 32 mm - CF da 100 Pezzi	19,72	

PREZZI IN AGGIORNAMENTO
 RICHIEDERE QUOTAZIONE

CORNICI IN ALLUMINIO

WINDOW FRAME

Cornice con profilo di alluminio anodizzato color argento da 25 o 32 mm con taglio a 45°. Fornita con biadesivo per l'applicazione del poster e con profili decorativi per nascondere il biadesivo stesso. Provvista di 2 fogli di protezione in PCV antiriflesso, per la visualizzazione del messaggio su entrambe le facciate.



Codice	Dimensioni mm.	Cornice mm.	Angolo	Descrizione	€ / cad
EOWFA425Q	DIN A4 297 x 210	25	Taglio 45°	Window Frame 25 A4 Tagl. 45	22,28
EOWFA325Q	DIN A3 420 x 297	25	Taglio 45°	Window Frame 25 A3 Tagl. 45	26,14
EOWFA225Q	DIN A2 420 x 297	25	Taglio 45°	Window Frame 25 A2 Tagl. 45	36,14
EOWFA125Q	DIN A1 420 x 297	25	Taglio 45°	Window Frame 25 A1 Tagl. 45	49,28
EOWFB25Q	700 x 500	25	Taglio 45°	Window Frame 25 700 x 500 Tagl. 45	60,38
EOWFA032Q	DIN A0 1188 x 841	32	Taglio 45°	Window Frame 32 1188 x 841 Tagl. 45	87,04
EOWFC32Q	1000 x 700	32	Taglio 45°	Window Frame 32 1000 x 700 Tagl. 45	70,78

SLIDE IN FRAME

Cornice in profilo di alluminio anodizzato color grigio, mono o bifacciale. Inserimento laterale del poster. Protezione in PET con singola lastra (monofacciale) o doppia lastra (bifacciale). Disponibile sia in versione verticale che orizzontale.



Codice	Dimensioni mm.	Orientamento	Facciate	Descrizione	€ / cad
EOSA4OVM	DIN A4 297 x 210	Vert / Orizz	Mono	Slide In Frame DIN A4 Mono	14,66
EOSA3OVM	DIN A3 420 x 297	Vert / Orizz	Mono	Slide In Frame DIN A3 Mono	18,74
EOSA2OVM	DIN A2 594 x 420	Vert / Orizz	Mono	Slide In Frame DIN A2 Mono	25,86
EOSA1OVM	DIN A1 841 x 594	Vert / Orizz	Mono	Slide In Frame DIN A1 Mono	40,52
EOSBOVM	700 x 500	Vert / Orizz	Mono	Slide In Frame DIN 700 x 500 Mono	31,86
EOSCOVM	1000 x 700	Vert / Orizz	Mono	Slide In Frame DIN 1000 x 700 Mono	52,10



Codice	Dimensioni mm.	Orientamento	Facciate	Descrizione	€ / cad
EOSA4VB	DIN A4 297 x 210	Verticale	Bifacciale	Slide In Frame DIN A4 Vertic. Bifacc.	14,02
EOSA3VB	DIN A3 420 x 297	Verticale	Bifacciale	Slide In Frame DIN A3 Vertic. Bifacc.	17,50
EOSA2VB	DIN A2 594 x 420	Verticale	Bifacciale	Slide In Frame DIN A2 Vertic. Bifacc.	24,5
EOSA1VB	DIN A1 841 x 594	Verticale	Bifacciale	Slide In Frame DIN A1 Vertic. Bifacc.	34,22
EOSBVB	700 x 500	Verticale	Bifacciale	Slide In Frame DIN 700 x 500 Vertic. Bifacc.	29,76
EOSCVB	1000 x 700	Verticale	Bifacciale	Slide In Frame DIN 1000 x 700 Vertic. Bifacc.	49,02



Codice	Dimensioni mm.	Orientamento	Facciate	Descrizione	€ / cad
EOSA4OB	DIN A4 297 x 210	Orizzontale	Bifacciale	Slide In Frame DIN A4 Orizzont. Bifacc.	14,12
EOSA3OB	DIN A3 420 x 297	Orizzontale	Bifacciale	Slide In Frame DIN A3 Orizzont. Bifacc.	17,68
EOSA2OB	DIN A2 594 x 420	Orizzontale	Bifacciale	Slide In Frame DIN A2 Orizzont. Bifacc.	24,72
EOSA1OB	DIN A1 841 x 594	Orizzontale	Bifacciale	Slide In Frame DIN A1 Orizzont. Bifacc.	34,56
EOSBOB	700 x 500	Orizzontale	Bifacciale	Slide In Frame DIN 700 x 500 Orizzont. Bifacc.	29,46
EOSCOB	1000 x 700	Orizzontale	Bifacciale	Slide In Frame DIN 1000 x 700 Orizzont. Bifacc.	49,48

SNAP SIGN

Profili a scatto da 26 mm in alluminio anodizzato color argento. Permette un facile cambio della grafica. Viene fornito con schienalino di supporto in poliestere e foglio in PVC da 1 mm per protezione. Utilizzabile sia in orizzontale che verticale. Viti per il montaggio a muro incluse.

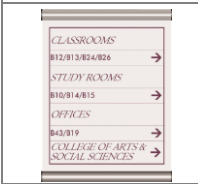

Codice	Dimensioni mm.	Cornice mm.	Facciate	Descrizione	€ / cad
EOPSB	148 x 105	28	Mono	Snap Sign mm 105 x 148	6,18
EOPSD	DIN A5 210 x 148	28	Mono	Snap Sign A5 mm 210 x 148	8,38
EOPSE	DIN A4 297 x 210	28	Mono	Snap Sign A4 mm 297 x 210	10,14
EOPSEF	DIN A3 420 x 297	28	Mono	Snap Sign A3 mm 420 x 297	14,24

DELTA SIGN

Porta-insegna in estruso di alluminio anodizzato color argento. Permette un facile ricambio della grafica e può essere installato in diverse modalità, grazie anche al fissaggio a muro tramite viti o biadesivo. Fornito con protezione in PVC antiriflesso.

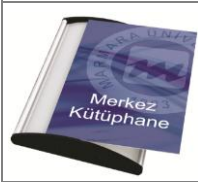

Codice	Dimensioni mm.	Descrizione	€ / cad
EOPDS100	100 x 120	Delta Sign mm 100 x 120 tappi neri con biadesivo e vite	10,66
EOPDS120	100 x 120	Delta Sign mm 120 x 120 tappi neri con biadesivo e vite	12,90
EOPDS150	150 x 150	Delta Sign mm 150 x 150 tappi neri con biadesivo e vite	17,4
EOPDS200	200 x 150	Delta Sign mm 200 x 150 tappi neri con biadesivo e vite	22,32

RICHIEDETECI DISPONIBILITA'. OFFERTE PER QUANTITATIVI.

**PREZZI IN AGGIORNAMENTO
RICHIEDERE QUOTAZIONE**

CORNICI IN ALLUMINIO PER POSTER

POSTER SNAP

Profilo arrotondato da 25 mm in alluminio anodizzato colore argento, **con sistema a scatto**. Il set include il profilo superiore e quello inferiore. Quest'ultimo contribuisce a mantenere il poster piatto e ben disteso. Tappi e ganci per il montaggio a muro o a soffitto inclusi.

Codice	Dimensioni mm.	Descrizione	€ / cad
EOPSN050	500	Poster Snap cm.50	11,38
EOPSN060	594	Poster Snap cm.60	12,34
EOPSN070	700	Poster Snap cm.70	13,66
EOPSN085	841	Poster Snap cm.85	14,62
EOPSN100	1000	Poster Snap cm.100	17,46
EOPSN120	1200	Poster Snap cm.120	19,74
EOPSN140	1400	Poster Snap cm.140	29,60

KIT DI MONTAGGIO POSTER SNAP			
Codice	Descrizione		€ / cad
EOPSN310	Profili a Scatto da 25 mm Lunghezza 3 m Lineari - Senza ganci e tappi		21,04
EOPSNF	Tappo Poster Snap DX - SX Confezione 10 pz		3,96
EOPSNCAF	Gancio Poster Snap Confezione 10 pz		3,96

POSTER CLAMP

Profilo in alluminio anodizzato color argento da 32 mm, **con sistema a scatto**. Il set include profilo superiore ed inferiore. Il profilo speciale garantisce un ottimo grip, in grado di trattenere anche i poster più grandi e pesanti. Viti per il montaggio a muro e a soffitto incluse.

Codice	Dimensioni mm.	Descrizione	€ / cad
EOPCL050	500	Poster Clamp cm.50	14,76
EOPCL060	594	Poster Clamp cm.60	16,44
EOPCL070	700	Poster Clamp cm.70	20,38
EOPCL085	841	Poster Clamp cm.85	22,88
EOPCL100	1000	Poster Clamp cm.100	27,90
EOPCL120	1200	Poster Clamp cm.120	32,90
EOPCL140	1400	Poster Clamp cm.140	36,00

KIT DI MONTAGGIO POSTER CLAMP			
Codice	Descrizione		€ / cad
EOPCL310	Profili a Scatto da 32 mm Lunghezza 3 m Lineari - Senza ganci e tappi		20,60
EOPCLF	Tappo Poster Clamp DX - SX Confezione 10 pz		7,50
EOPCLCAF	Gancio Poster Clamp Confezione 10 pz		6,40

POSTER FAST

Profilo in alluminio anodizzato color argento, caratterizzato da due binari FAST ad apertura laterale per un assemblaggio semplice e veloce. Fornito con tappi in plastica e ganci per la sospensione a muro o a soffitto.

Codice	Dimensioni mm.	Descrizione	€ / cad
EOPFA050	500	Poster Fast cm.50	10,14
EOPFA060	594	Poster Fast cm.60	11,12
EOPFA070	700	Poster Fast cm.70	12,56
EOPFA085	841	Poster Fast cm.85	14,58
EOPFA100	1000	Poster Fast cm.100	17,20
EOPFA120	1200	Poster Fast cm.120	18,64

STRECH FRAME

Cornice in alluminio anodizzato naturale, completa di appendini per tensionare il poster dai 4 angoli. Possibilità di utilizzo anche bifacciale e di posizionamento sia verticale che orizzontale. Ideale per vetrine. Viti per il montaggio a muro incluse.

Codice	Dimensioni mm.	Descrizione	€ / cad
EOPSTA4	DIN A4 (297 x 210)	Strech Frame A4 297 x 210 mm	7,10
EOPSTA3	DIN A3 (420 x 297)	Strech Frame A3 420 x 297 mm	8,42
EOPSTA2	DIN A2 (594 x 420)	Strech Frame A2 594 x 420 mm	10,28
EOPSTAB	700 x 500	Strech Frame 700 x 500 mm	10,36
EOPSTAC	1000 x 700	Strech Frame 1000 x 700 mm	13,20

RICHIEDETECI DISPONIBILITA'. OFFERTE PER QUANTITATIVI.

**PREZZI IN AGGIORNAMENTO
RICHIEDERE QUOTAZIONE**

VETRINE MAGNETICHE E IN SUGHERO

NOTICE BOARD MAGNETICO

Vetrina con profilo in alluminio anodizzato color argento. Anta apribile fino a 90° e richiudibile con chiave (1 o 2 chiusure a seconda delle dimensioni). Superficie di fondo magnetica per fissare i messaggi. Resistente alle intemperie e adatta all'uso indoor e outdoor.

	Codice	Dimensioni mm.	Descrizione		€ / cad
	EOSMY1D2	328 x 738	Notice Board Magnetico 328 x 738	2 x A4	149,62
	EOSMY1D3	328 x 1058	Notice Board Magnetico 328 x 1058	3 x A4	199,26
	EOSMY2D1	558 x 418	Notice Board Magnetico 558 x 418	2 x A4	146,14
	EOSMY2D2	558 x 738	Notice Board Magnetico 558 x 738	4 x A4	196,96
	EOSMY2D3	558 x 1058	Notice Board Magnetico 558 x 1058	6 x A4	245,32
	EOSMY3D1	788 x 418	Notice Board Magnetico 788 x 418	3 x A4	186,94
	EOSMY3D2	788 x 738	Notice Board Magnetico 788 x 738	6 x A4	226,44
	EOSMY3D3	788 x 1058	Notice Board Magnetico 788 x 1058	9 x A4	280,78
	EOSMY3D4	788 x 1378	Notice Board Magnetico 788 x 1378	12 x A4	337,88
	EOSMY4D2	1018 x 738	Notice Board Magnetico 1018 x 738	8 x A4	264,42
	EOSMY4D3	1018 x 1058	Notice Board Magnetico 1018 x 1058	12 x A4	325,26

NOTICE BOARD SUGHERO

Vetrina con profilo in alluminio anodizzato color argento. Anta apribile fino a 90° e richiudibile con chiave (1 o 2 chiusure a seconda delle dimensioni). Superficie di fondo in sughero per fissare i messaggi. Resistente alle intemperie e adatta all'uso indoor e outdoor.

	Codice	Dimensioni mm.	Descrizione		€ / cad
	EOSSY1D2	328 x 738	Notice Board in Sughero 328 x 738	2 x A4	163,90
	EOSSY1D3	328 x 1058	Notice Board in Sughero 328 x 1058	3 x A4	226,46
	EOSSY2D1	558 x 418	Notice Board in Sughero 558 x 418	2 x A4	156,56
	EOSSY2D2	558 x 738	Notice Board in Sughero 558 x 738	4 x A4	230,80
	EOSSY2D3	558 x 1058	Notice Board in Sughero 558 x 1058	6 x A4	282,16
	EOSSY3D1	788 x 418	Notice Board in Sughero 788 x 418	3 x A4	202,36
	EOSSY3D2	788 x 738	Notice Board in Sughero 788 x 738	6 x A4	270,68
	EOSSY3D3	788 x 1058	Notice Board in Sughero 788 x 1058	9 x A4	314,52
	EOSSY3D4	788 x 1378	Notice Board in Sughero 788 x 1378	12 x A4	376,84
	EOSSY4D2	1018 x 738	Notice Board in Sughero 1018 x 738	8 x A4	294,26
	EOSSY4D3	1018 x 1058	Notice Board in Sughero 1018 x 1058	12 x A4	357,42

NOTICE BOARD MAGNETICO MIDI

Vetrina con profilo in alluminio anodizzato color argento. Anta apribile fino a 90° e richiudibile con chiave (1 o 2 chiusure a seconda delle dimensioni). Superficie di fondo magnetica per fissare i messaggi. Resistente alle intemperie e adatta all'uso indoor e outdoor.

	Codice	Dimensioni mm.	Descrizione		€ / cad
	EOSDMY5V2	1230 x 750	Notice Board Magnetico 1230 x 750	10 x A4	448,26
	EOSDMY4V3	990 x 1050	Notice Board Magnetico 990 x 1050	12 x A4	493,28
	EOSDMY5V3	1230 x 1050	Notice Board Magnetico 1230 x 1050	15 x A4	545,08
	EOSDMY6V3	1450 x 1050	Notice Board Magnetico 1450 x 1050	18 x A4	612,58
	EOSDMY7V3	1670 x 1050	Notice Board Magnetico 1670 x 1050	21 x A4	650,78

NOTICE BOARD SUGHERO MIDI

Vetrina con profilo in alluminio anodizzato color argento. Anta apribile fino a 90° e richiudibile con chiave (2 chiusure). Superficie di fondo magnetica per fissare i messaggi. Resistente alle intemperie e adatta all'uso indoor e outdoor.

	Codice	Dimensioni mm.	Descrizione		€ / cad
	EOSDCY5V2	1230 x 750	Notice Board Sughero 1230 x 750	10 x A4	478,78
	EOSDCY4V3	990 x 1050	Notice Board Sughero 990 x 1050	12 x A4	528,40
	EOSDCY5V3	1230 x 1050	Notice Board Sughero 1230 x 1050	15 x A4	603,80
	EOSDCY6V3	1450 x 1050	Notice Board Sughero 1450 x 1050	18 x A4	661,02
	EOSDCY7V3	1670 x 1050	Notice Board Sughero 1670 x 1050	21 x A4	723,82

MAGNETIC BOARD DYNAMIC

Display con singolo piedistallo. Struttura in alluminio anodizzato color argento. Vetrina richiudibile con chiave, protetta da vetro acrilico di sicurezza. Superficie di fondo magnetica per fissare i messaggi. Base in acciaio galvanizzato resistente alle intemperie e adatto all'uso indoor e outdoor.

	Codice	Dimensioni mm.	Descrizione		€ / cad
	EOSMLY2D2	580 x 760	Single Leg Showboard Magnetico 580 x 760	4 x A4	367,78
	EOSMLY2D3	580 x 1080	Single Leg Showboard Magnetico 580 x 1080	6 x A4	416,62

RICHIEDETE CI DISPONIBILITÀ. OFFERTE PER QUANTITATIVI.

PREZZI IN AGGIORNAMENTO
 RICHIEDERE QUOTAZIONE

STRUTTURE PORTA POSTER

POSTER STAND

Struttura in alluminio anodizzato **con cornice a scatto** completa di protezione in PVC antiriflesso. Disponibile in versione monofacciale e bifacciale. A richiesta anche con ripiani in acrilico. NB: versione luminosa a Pag. 2.11

	Codice	Dimensioni mm.	Descrizione	€ / cad
	EOIB5070	700 x 500	Poster Stand Mono 700 x 500 mm	147,42
	EOIB1070	1000 x 700	Poster Stand Mono 1000 x 700 mm	180,74
	EOIB8560	841 x 594	Poster Stand Mono 841 x 594 mm	159,50
	EOIB5070B	700 x 500	Poster Stand Bifacciale 700 x 500 mm	182,70
	EOIB1070B	1000 x 700	Poster Stand Bifacciale 1000 x 700 mm	236,72
	EOIB8560B	841 x 594	Poster Stand Bifacciale 841 x 594 mm	203,94
ACCESSORI				
Codice	Dimensioni	Descrizione	€ / cad	
EOIBCEST2	2 x A4	Ripiano in acrilico monofacciale da 4mm 2 x A4	32,58	
EOIBCEST3	3 x A4	Ripiano in acrilico monofacciale da 4mm 3 x A4	47,1	
EOIBCEST4	4 x A4	Ripiano in acrilico monofacciale da 4mm 4 x A4	62,70	



INFO POSTER STAND

Struttura in alluminio anodizzato composta da due gambe che sorreggono **una o due cornici a scatto** da 25 mm per monofacciale e 32 mm per bifacciale complete di protezione in PVC antiriflesso. Base in acciaio verniciato per una buona stabilità.

	Codice	Dimensioni mm.	Descrizione	€ / cad
	EOIPMA1	841 x 594	Info Poster Stand Monofacciale 841 x 594	156,48
	EOIPSMB2	700 x 500	Info Poster Stand Monofacciale 700 x 500	150,92
	EOIPSMB1	1000 x 700	Info Poster Stand Monofacciale 1000 x 700	167,74
	EOIPSBA1	841 x 594	Info Poster Stand Bifacciale 841 x 594	188,12
	EOIPSBB2	700 x 500	Info Poster Stand Bifacciale 700 x 500	175,82
	EOIPSBB1	1000 x 700	Info Poster Stand Bifacciale 1000 x 700	205,62

FREE STANDING LEAFLET DISPLAY

Sistema espositivo costituito da cornici a scatto Snap Frame da 25 mm fissate su palo in alluminio estruso con 2 o 4 scanalature, combinabili con ripiani portabrochure (accessori). Gli elementi possono essere montati sia frontalmente che di lato. Soluzione flessibile e adattabile, valida anche per realizzazioni mono e bifacciali.

	Codice	Dimensioni mm.	Descrizione	€ / cad	
	EOSNASBR	(B. rotonda) Diam: 450 (P. ovale) L: 70 - H: 1920	Palo FreeStanding 2 Canali Ovale + Base Rotonda + Tappo	153,84	
	EOSNASBQ	(B. quadrata) Lato: 360 (P. ovale) H: 900 + 900	Palo FreeStanding 4 Canali Rettangolare + Base Quadrata + Tappo	124,52	
	EOSNASA1	DIN A1 (841 x 594)	Cornice FreeStanding 25 mm A1 841 x 594 mm	33,40	
	EOSNASB2	DIN B2 (700 x 500)	Cornice FreeStanding 25 mm B2 700 x 500 mm	27,44	
	EOSNASB1	DIN B1 (1000 x 700)	Cornice FreeStanding 25 mm B1 1000 x 700 mm	41,88	
	EOSNAS32B1	DIN B1 (1000 x 700)	Cornice FreeStanding 32 mm B1 1000 x 700 mm	49,30	
	EOSNASRA5ML	DIN A5	Ripiano Metallo Free Standing A5 - LATERALE	17,98	
	EOSNASRA4M	DIN A4 (297 x 210)	Ripiano Metallo Free Standing A4 - LATERALE	24,1	
	EOSNASRA3M	DIN A3 (2 x A4)	Ripiano Metallo Free Standing A3 (2 x A4) - FRONT	44,26	
	EOSNASDSH	300 x 210	Header Delta System 300 x 210 mm	69,98	
	 <p>ATTENZIONE: Per effettuare l'ordine correttamente bisogna indicare tutti i componenti:</p> <ul style="list-style-type: none"> • Palo + Base • Cornici (eventuali) • Ripiani (eventuali) • Header per logo (eventuale) 				

RICHIESTE/TECI DISPONIBILITA'. OFFERTE PER QUANTITATIVI.

**PREZZI IN AGGIORNAMENTO
RICHIEDERE QUOTAZIONE**

INFOBOARD

CLASSIC INFOBOARD (DECO BASE)

Espositore su palo con cornice a scatto in alluminio anodizzato da 25 mm, disponibile sia con angolo tagliato a 45° sia con angolo roondo. E' possibile posizionare il display sia in verticale che in orizzontale. Altezza 900 mm.

	Codice	Dimensioni mm.	Descrizione	€ / cad
	EOMBA4A	DIN A4 (297 x 210)	Classic Infoboard A4 297 x 210 mm Rondo	68,90
	EOMBA4Q	DIN A4 (297 x 210)	Classic Infoboard A4 297 x 210 mm Tagl.45	68,90
	EOMBA3A	DIN A3 (420 x 297)	Classic Infoboard A3 420 x 297 mm Rondo	74,64
	EOMBA3Q	DIN A3 (420 x 297)	Classic Infoboard A3 420 x 297 mm Tagl.45	74,64

ADJUSTABLE INFOBOARD

Espositore su palo con cornice a scatto in alluminio anodizzato da 25 mm, disponibile con angolo roondo. La doppia scanalatura sul profilo ne permette l'uso bifacciale. E' possibile posizionare anche più di un poster (vedi accessori) sia in verticale che in orizzontale. Versione A4 = h: 1300 mm; Versione A3 = h: 1500 mm

	Codice	Dimensioni mm.	Descrizione	€ / cad
	EORA4	DIN A4 (297 x 210)	Adjustable Infoboard A4 297 x 210 mm Rondo	81,12
	EORA3	DIN A3 (420 x 297)	Adjustable Infoboard A3 420 x 297 mm Rondo	84,60
	ACCESSORI			
	Codice	Dimensioni mm.	Descrizione	€ / cad
	EORAA4	DIN A4 (297 x 210)	Cornice a Scatto Addizionale A4 297 x 210 mm con Connettore	13,20
	EORAA3	DIN A3 (420 x 297)	Cornice a Scatto Addizionale A3 420 x 297 mm con Connettore	16,80
	EORA4CEST	DIN A4 (297 x 210)	Ripiano Acrilico Adjustable Infoboard 1 x A4	15,94
	EORA4CESTA	DIN A4 (297 x 210)	Ripiano Acciaio Adjustable Infoboard 1 x A4	14,16

BELT BARRIES

Segna percorso di facile assemblaggio, lunghezza nastro 2300 mm, colore dei pali nero, altezza 940 mm, diametro base 360 mm, diametro palo 64 mm, peso 11 kg, nastro colorato su 4 uscite

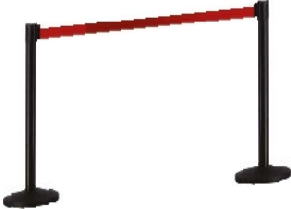
	Codice	Dimensioni mm.	Descrizione	€ / cad
	EOCBK	940 x 360	Palo nero con nastro nero	102,78
	EOCBR	940 x 360	Palo nero con nastro rosso	102,78

RICHIEDETECI DISPONIBILITA'. OFFERTE PER QUANTITATIVI.

PREZZI IN AGGIORNAMENTO
 RICHIEDERE QUOTAZIONE

SISTEMI PORTABILI PER FIERE E CONVEGNI

FOLDING COUNTER

Tavoli compatti a pannelli, leggeri e completamente ripiegabili. Struttura in alluminio anodizzato color argento. Tavolo superiore da 18mm e ripiano intermedio da 8mm laminati. Si montano senza l'ausilio di alcun utensile. Completati di borsa in tessuto per il trasporto.

	Codice	Dimensioni mm.		€ / cad
	EOBCM70	F: 720 x 920 S: 320 x 920	Tavolo convesso Legno + Borsa 720 X 920	209,44
	EOBCB70	F: 720 x 920 S: 320 x 920	Tavolo convesso Bianco + Borsa 720 X 920	209,44
	EOBCM90	F: 920 x 920 S: 420 x 920	Tavoloconvesso Legno + Borsa 920 X 920	238,56
	EOBCB90	F: 920 x 920 S: 420 x 920	Tavolo convesso Bianco + Borsa 920 X 920	238,56
	EOBCBE70	F: 760 x 920	Tavolo Hexagonal Bianco + Borsa	385,80

F: Front S: Side T: Top

PROMOTION DESK

Stand economico, leggero, facilmente trasportabile e semplice da assemblare. Personalizzazione dello stand mediante incollaggio di grafiche sulla struttura o mediante stampa diretta. Include il portalogo, un ripiano e la borsa da trasporto.

	Codice	Dimensioni mm.		€ / cad
	EOSTD	D: 760 x 800 Logo: 800 x 250	Promotion desk Bianco con Portalogo + Borsa	176,88

D: Desk L: Logo

PORTA DEPLIANT

PYRAMID STAND

Portabrochure con struttura composta da un palo in alluminio anodizzato 20 x 40 mm, una base in alluminio e un portainsegna Delta 197 x 80 mm personalizzabile. Ripiani in acrilico trasparente da 3 mm. Disponibile in versione monofacciale o bifacciale.

	Codice	Dimensioni mm.	Facciate	Descrizione	€ / cad
	EOPBSM3	H: 1493 3 x A4	Mono	Pyramid Stand Mono 3 x A4	127,00
	EOPBSM4	H: 1493 4 x A4	Mono	Pyramid Stand Mono 4 x A4	136,46
	EOPBSB6	H: 1493 6 x A4	Bifacciale	Pyramid Stand Bifacciale 6 x A4	159,42
	EOPBSB8	H: 1493 8 x A4	Bifacciale	Pyramid Stand Bifacciale 8 x A4	175,48

RICHIESTE DI DISPONIBILITÀ. OFFERTE PER QUANTITATIVI.

PREZZI IN AGGIORNAMENTO
 RICHIEDERE QUOTAZIONE

PORTA DEPLIANT

BROCHURE STAND

Porta depliant con struttura in alluminio anodizzato color argento e ripiani in acrilico trasparente da 4 mm monofacciale o bifacciale. Brochure disposte su 3 o 4 ripiani. Ideale per banche, agenzie, centri commerciali, ecc.

	Codice	Dimensioni mm.	Facciate	Descrizione	€ / cad
	EOBR36A4M	535 X 1770 X 400	Mono	Brochure Stand 3 Ripiani 6 x A4 Mono	210,44
	EOBR39A4M	735 X 1770 X 400	Mono	Brochure Stand 3 Ripiani 9 x A4 Mono	279,22
	EOBR312A4M	950 X 1770 X 400	Mono	Brochure Stand 3 Ripiani 12 x A4 Mono	329,26
	EOBR48A4M	535 X 1770 X 400	Mono	Brochure Stand 4 Ripiani 8 x A4 Mono	241,38
	EOBR412A4M	735 X 1770 X 400	Mono	Brochure Stand 4 Ripiani 12 x A4 Mono	323,96
	EOBR416A4M	950 X 1770 X 400	Mono	Brochure Stand 4 Ripiani 16 x A4 Mono	388,80
	EOBR312A4B	535 X 1770 X 400	Bifacciale	Brochure Stand 3 Ripiani 12 x A4 Bifacciale	301,22
	EOBR318A4B	735 X 1770 X 400	Bifacciale	Brochure Stand 3 Ripiani 18 x A4 Bifacciale	354,16
	EOBR324A4B	950 X 1770 X 400	Bifacciale	Brochure Stand 3 Ripiani 24 x A4 Bifacciale	486,72
EOBR16A4B	535 X 1770 X 400	Bifacciale	Brochure Stand 4 Ripiani 16 x A4 Bifacciale	359,26	
EOBR424A4B	735 X 1770 X 400	Bifacciale	Brochure Stand 4 Ripiani 24 x A4 Bifacciale	438,28	
EOBR32A4B	950 X 1770 X 400	Bifacciale	Brochure Stand 4 Ripiani 32 x A4 Bifacciale	581,10	





ACRYLIC BROCHURE STAND

Struttura porta depliant in alluminio anodizzato color argento. Disponibile in versione con ripiano in acrilico formato A4 (verticale) oppure 2 x A4 (orizzontale). Adatto per l'esposizione di brochure in luoghi pubblici, dal montaggio facile e veloce.

	Codice	Dimensioni mm.	Descrizione	€ / cad
	EODBSVA4	h: 1000	Decorative Brochure Stand A4 Verticale	89,86
	EODBSOA3	h: 1000	Decorative Brochure Stand A3 Verticale	106,48

LEAFLET DISPENSER

Porta depliant in acrilico trasparente da tavolo con varie dimensioni. Disponibili nelle forme con tasca da tavolo, a T da tavolo, a L da tavolo e con tasca da muro. Spessore 3 mm.

	Codice	Dimensioni mm.	€ / cad		Codice	Dimensioni mm.	€ / cad
	EOPA41/3	1/3 A4 210 x 110	3,28		EOPA41/3WM	1/3 A4 210 x 110	3,30
	EOPA5	DIN A5 210 x 150	4,7		EOPA5WM	DIN A5 210 x 150	4,58
	EOPA4	DIN A4 297 x 210	7,64		EOPA4WM	DIN A4 297 x 210	7,42
	ORIZZONTALE				ORIZZONTALE		
	EOPA5T0	DIN A5 210 x 150	5,4		EOPA5L	DIN A5 210 x 150	4,52
	EOPA4T0	DIN A4 297 x 210	9,8		EOPA4L	DIN A4 297 x 210	8,84
	VERTICALE				VERTICALE		
	EOPA5TV	DIN A5 150 x 210	5,28		EOPA5LT	DIN A5 150 x 210	4,64
	EOPA4TV	DIN A4 210 x 297	8,84		EOPA4LT	DIN A4 210 x 297	8,06



RICHIEDETECI DISPONIBILITA'. OFFERTE PER QUANTITATIVI.

PREZZI IN AGGIORNAMENTO
 RICHIEDERE QUOTAZIONE

SISTEMI PORTA BANNER



ROLLBANNER CHROME

Struttura porta banner monofacciale con profilo a scatto in alluminio anodizzato e **grafica avvolgibile**.

 	Codice	Dimensioni mm.	Descrizione	€ / cad
	EOCBC85	850 x 2000	Rollbanner Chrome 850	su richiesta
	EOCBC100	1000 x 2000	Rollbanner Chrome 1000	su richiesta



ECO ROLLBANNER

Versione eco del portabanner monofacciale con profilo a scatto in alluminio e **grafica avvolgibile**. Borsa inclusa.

 	Codice	Dimensioni mm.	Descrizione	€ / cad
	EOSRBMS085	850 x 2050	Eco Rollbanner 850	36,80
	EOSRBMSN100	1000 x 2050	Eco Rollbanner 1000	50,40



QUICK BANNER

Struttura portabanner monofacciale con profilo a scatto in alluminio anodizzato. Leggero, flessibile e facile da trasportare. Borsa optional.

 	Codice	Dimensioni mm.	Descrizione	€ / cad
	EOQBM60	600 x 2000	Quick Banner Mono 600 x 2000	30,98
	EOQBM70	700 x 2000	Quick Banner Mono 700 x 2000	32,48
	EOQBM80	800 x 2000	Quick Banner Mono 800 x 2000	34,52
	EOQBM100	1000 x 2000	Quick Banner Mono 1000 x 2000	37,62
	EOQBBO90	banner fino a 900 mm	Borsa QuickBanner entro 900 mm	20,02
	EOQBBO100	banner fino a 1000 mm	Borsa QuickBanner entro 1000 mm	23,10

BASE MOON

Coppia di piastre in metallo per inserire pannelli stampati mono e bifacciali in varie misure. Spessore max pannello 19 mm altezza 2000 mm. Bloccabile con due viti.

  	Codice	Dimensioni mm.	Descrizione	€ / cad
	DBMOON30	Larghezza: 300	Base Moon 30 cm	66,00
	DBMOON50	Larghezza: 500	Base Moon 50 cm	80,00
	DBMOON70	Larghezza: 700	Base Moon 70 cm	92,00

RICHIEDETECI DISPONIBILITA'. OFFERTE PER QUANTITATIVI.

**PREZZI IN AGGIORNAMENTO
RICHIEDERE QUOTAZIONE**

CAVALLETTI

ABOARD



Cavalletto bifacciale con cornice a scatto. Resistente all'acqua. Disponibile con angoli arrotondati o ad angolo con taglio a 45°. Protezione in PET antiriflesso compresa. Water resistant con buchi per il deflusso dell'acqua.

Codice	Dimensioni mm.	Angolo	Descrizione	€ / cad
EOFBA1	DIN A1 (841 x 594)	Rondo	A-Board 841 x 594 mm Rondo	116,98
EOFBAB	700 x 500	Rondo	A-Board 700 x 500 mm Rondo	103,16
EOFBAC	1000 x 700	Rondo	A-Board 1000 x 700 mm Rondo	119,14
EOFBAD	1400 x 1000	Rondo	A-Board 1400 x 1000 mm Rondo	182,44
EOFBA1Q	DIN A1 (841 x 594)	Taglio 45°	A-Board 841 x 594 mm Tagl.45	116,98
EOFBABQ	700 x 500	Taglio 45°	A-Board 700 x 500 mm Tagl.45	103,16
EOFBACQ	1000 x 700	Taglio 45°	A-Board 1000 x 700 mm Tagl.45	119,14
EOFBADQ	1400 x 1000	Taglio 45°	A-Board 1400 x 1000 mm Tagl.45	182,44



ACCESSORI

Codice	Dimensioni	Descrizione	€ / cad
EOFBPLP	1 X A4	Portalogo A-Board PVC	16,00
EOFBCA4	2 X A4	Cestino A-Board A4	16,68

CURVE STEEL A-BOARD



Cavalletto bifacciale con struttura in tubo d'acciaio da 25mm. Protezione in PET antiriflesso e bordo magnetico per contenere le stampe ed i messaggi. Top semicircolare per la pubblicazione di ulteriori loghi.

Codice	Dimensioni mm.	Descrizione	€ / cad
EOIRBA1	DIN A1 (841 x 594)	Curve Steel A-Board 841 x 594 mm	175,70
EOIRB7050	700 x 500	Curve Steel A-Board 700 x 500 mm	156,66
EOIRB1070	1000 x 700	Curve Steel A-Board 1000 x 700 mm	225,04

POWER SWING



Cavalletto bifacciale in alluminio anodizzato con facile inserimento del poster. Il sistema oscillante con molle in acciaio associato alla base molto stabile lo rendono ideale per zone particolarmente ventose. Fornito con protezione PET antiriflesso.

Codice	Dimensioni mm.	Descrizione	€ / cad
EOSWA1	DIN A1 (841 x 594)	Swing A1 841 x 594 mm	218,60
EOSW50	700 x 500	Swing 700 x 500 mm	195,68
EOSW70	1000 x 700	Swing 1000 x 700 mm	248,50
EOSW100	1400 x 1000	Swing 1400 x 1000 mm	397,60

POSTER SWING WATER BASE

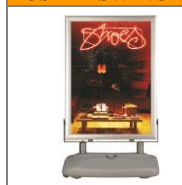

Modello Swing con base in plastica riempibile con acqua e sabbia. Le ruote alla base ne consentono un facile trasporto in qualsiasi condizione.

Codice	Dimensioni mm.	Descrizione	€ / cad
EOEA1	DIN A1 (841 x 594)	Poster Swing water base 841 x 594 mm	279,50
EOE0705	700 x 500	Poster Swing water base 700 x 500 mm	254,08
EOE1070	1000 x 700	Poster Swing water base 1000 x 700 mm	301,80
EOE1410	1400 x 1000	Poster Swing water base 1400 x 1000 mm	480,24

PS BOARD



Cavalletto in plastica economico, resistente alle intemperie.

Codice	Dimensioni mm.	Descrizione	€ / cad
EOFBBB	880 x 500	PS-Board 880 x 500 mm bianco	60,98

RICHIEDETECI DISPONIBILITA'. OFFERTE PER QUANTITATIVI.

PREZZI IN AGGIORNAMENTO
 RICHIEDERE QUOTAZIONE

DISPLAY LUMINOSI

LED FRAME

Elegante gamma di cornici acriliche retroilluminate a LED con foglio di protezione in PET e profilo da 25mm. L'apertura a scatto dei profili permette una facile sostituzione del poster. Ingresso alimentazione a Jack e tasto di accensione.

MONOFACCIALE				
Codice	Dimensioni mm.	Illuminaz.	Descrizione	€ / cad
EOSLA4	DIN A4 297 x 210	3200-4200 lux	Smart LED Box 297 X 210	88,08
EOSLA3	DIN A3 420 x 297	3000-4000 lux	Smart LED Box 420 X 297	116,18
EOSLA2	DIN A2 594 x 420	2800-3600 lux	Smart LED Box 594 X 420	189,48
EOSLA1	DIN A1 841 x 594	2200-3000 lux	Smart LED Box 841 X 594	302,96
EOSLB2	DIN B2 700 x 500	2600-3400 lux	Smart LED Box 700 X 500	254,56
EOSLB1	DIN B1 1000 x 700	1800-2300 lux	Smart LED Box 1000 X 700	370,10
BIFACCIALE				
Codice	Dimensioni mm.	Illuminaz.	Descrizione	€ / cad
EOSLA3B	DIN A4 297 x 210	3200-4200 lux	Smart LED Box 297 X 210	106,24
EOSLA3B	DIN A3 420 x 297	3000-4000 lux	Smart LED Box 420 X 297	145,96
EOSLA2B	DIN A2 594 x 420	2800-3600 lux	Smart LED Box 594 X 420	237,24
EOSLA1B	DIN A1 841 x 594	2200-3000 lux	Smart LED Box 841 X 594	388,74
EOSLB2B	DIN B2 700 x 500	2600-3400 lux	Smart LED Box 700 X 500	316,86
EOSLB1B	DIN B1 1000 x 700	1800-2300 lux	Smart LED Box 1000 X 700	1086,28

DELTA LIGHT BOX *

Scatola luminosa indoor monofacciale con due profili apribili in alluminio anodizzato color argento. Provvista di foglio di protezione in PVC. Utilizzabile sia in verticale che in orizzontale. Retroilluminazione con tubi fluorescenti.

Codice	Dimensioni mm.	Illuminaz.	Descrizione	€ / cad
EOCLA2	DIN A2 594 x 420	1 x 15W	Delta Light Box A2	167,96
EOCLA1	DIN A1 841 x 594	2 x 18W	Delta Light Box A1	237,46
EOCLB2	DIN B2 700 x 500	2 x 18W	Delta Light Box B2	190,22
EOCLB1	DIN B1 1000 x 700	2 x 30W	Delta Light Box B1	316,36

* I PREZZI NON INCLUDONO IL CONTRIBUTO WEEE (RAEE) 

RICHIEDETE CI DISPONIBILITÀ. OFFERTE PER QUANTITATIVI.

PREZZI IN AGGIORNAMENTO
 RICHIEDERE QUOTAZIONE

DISTANZIALI E SISTEMI DI FISSAGGIO

MIX ALU

Distanziali a parete in alluminio verniciato completi di tasselli, viti e chiave a brugola

Immagine	Codice	Dimensioni mm.		Spess. max. lastra mm.	Colore	Conf.	Descrizione	€ / conf.
		Larghezza distanziale	Profondità \					
	DCABASA	13	13	5	Argento	4 Pz	Distanziale Mix Alu Small 13x13 Argento	11,60
	DCABAMA	13	20	12	Argento	4 Pz	Distanziale Mix Alu Medio 13x20 Argento	15,46
	DCABAMN	13	20	12	Nero	4 Pz	Distanziale Mix Alu Medio 13x20 Nero	17,78
	DCABALN	18	18	20	Nero	4 Pz	Distanziale Mix Alu Grande 18x18 Nero	18,80

CLASSIC

Distanziali a parete in alluminio completi di tasselli, e viti.



PRODOTTO ITALIANO 

Immagine	Codice	Dimensioni mm.		Spess. max. lastra mm.	Colore	Conf.	Descrizione	€ / conf.
		Larghezza distanziale	Profondità dal muro					
	DCABES13	13	13	5	Argento sat.	4 Pz	Distanziale Classic Argento satinato	9,60
	DCABES19	13	19	10	Argento sat.	4 Pz	Distanziale Classic Argento satinato	11,52

Su richiesta altre colorazioni

FISSO

Distanziali a parete in ottone completi di tasselli, viti e chiave a brugola

Immagine	Codice	Dimensioni mm.		Spess. max. lastra mm.	Colore	Conf.	Descrizione	€ / conf.
		Larghezza distanziale	Profondità dal muro					
	DCABMINIO	15	6	4	Oro	8 Pz.	Distanziale Fisso Mini Oro	50,36
	DCABMINIC	15	6	4	Cromato	8 Pz.	Distanziale Fisso Mini Cromo	36,42
	DCABMINIA	15	6	4	Argento	8 Pz.	Distanziale Fisso Mini Argento	52,00
	DCABMIDIO	15	21	10	Oro	4 Pz.	Distanziale Fisso Midi Oro	26,44
	DCABMIDIC	15	21	10	Cromato	4 Pz.	Distanziale Fisso Midi Cromo	19,74
	DCABMIDIA	15	21	10	Argento	4 Pz.	Distanziale Fisso Midi Argento	21,70
	DCABMAXIO	25	25	15	Oro	4 Pz.	Distanziale Fisso Maxi Oro	61,68
	DCABMAXIC	25	25	15	Cromato	4 Pz.	Distanziale Fisso Maxi Cromo	46,72
	DCABMAXIA	25	25	15	Argento	4 Pz.	Distanziale Fisso Maxi Argento	60,78

FISSO KLIPSER

KLIPSER a pressione da incollare al pannello e fissare alla parete

Immagine	Codice	Profondità*	Diametro	Colore	Conf.	Descrizione	€ / conf.
	DCABKL1515	15	15 mm	Trasparente	10 pz.	Distanziale Klipser D 15x15	8,80
	DCABKL2020	20	20 mm	Trasparente	10 pz.	Distanziale Klipser D 20x20	10,70
	DCABKL2030	30	20 mm	Trasparente	10 pz.	Distanziale Klipser D 20x30	11,00

*Le misure qui riportate fanno riferimento al klipser unito al tappo trasparente

SISTEMA DI FISSAGGIO CON CORNICE

Sistema di fissaggio per cornici a scatto in alluminio anodizzato, per permettere la sospensione delle cornici al soffitto oppure a parete. Composto da cornici a scatto, cavi in acciaio, ganci e bloccanti.

Immagine	Codice	Cornice bifacciale con profilo da 25 mm		€ / cad
		Dimensioni mm	Descrizione	
	EOSNA425QB	DIN A4 210 x 297	Double Sided Snap Frame 25 A4 Tagl. 45	27,94
	EOSNA325QB	DIN A3 297 x 420	Double Sided Snap Frame 25 A3 Tagl. 45	34,18
	EOSNA225QB	DIN A2 420 x 594	Double Sided Snap Frame 25 A2 Tagl. 45	44,78
	EOSNB225QB	DIN B2 500 x 700	Double Sided Snap Frame 25 B2 Tagl. 45	52,12
	EOSNA125QB	DIN A1 594 x 841	Double Sided Snap Frame 25 A1 Tagl. 45	62,58
	EOSNB125QB	DIN B1 700 x 1000	Double Sided Snap Frame 25 B1 Tagl. 45	75,52
	EOSNA025QB	DIN A0 841 x 1188	Double Sided Snap Frame 25 A0 Tagl. 45	93,30
	EOSNB025QB	DIN B0 1000 x 1400	Double Sided Snap Frame 25 B0 Tagl. 45	115,46
	EOMFKIT	Kit Standard per Sospensione: Cavi + Ganci e Connettori		15,60
	DFLY00	Fly Lean Perla, supporto su cavi per il soffitto in alluminio anodizzato col		6,80
	EOSNS	Ganci Soffitto/Parete Double Sided Snap Frame		19,70

RICHIEDETECI DISPONIBILITA'. OFFERTE PER QUANTITATIVI.

TARGHE PER SEGNALETICA STRADALE



TARGHE SCATOLATE IN FERRO CON ATTACCHI

Le targhe sono per uso segnaletico e vengono stoccate in cassoni di ferro appoggiate l'una all'altra.

E' molto probabile che durante lo spostamento tra i vari magazzini la vernice riscontri delle imperfezioni.

Essendo destinate alla segnaletica stradale queste tabelle vengono sempre carteggiate e rivestite interamente di pellicola, non nascono per essere lavorate direttamente sulla superficie verniciata.

Per questi motivi non è garantita l'integrità e la perfezione nella verniciatura.

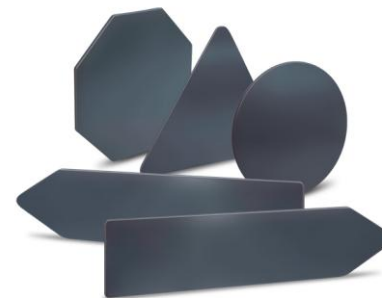

Codice	Descrizione				€/Conf.
	Tipo HxB	Materiale	Colore	Pz./Conf.	
E03110031	Targa 15x35 - 1 att.	Ferro	Grigio Scuro	1	€ 7,85
E03110085	Targa 17x33 - 1 att.	Ferro	Grigio Scuro	1	€ 8,68
E03110121	Targa 18x53 - 1 att.	Ferro	Grigio Scuro	1	€ 13,33
E03110201	Targa 20x40 - 1 att.	Ferro	Grigio Scuro	1	€ 9,40
E03110301	Targa 20x80 - 1 att.	Ferro	Grigio Scuro	1	€ 16,80
E03110404	Targa 20x100 - 4 att.	Ferro	Grigio Scuro	1	€ 19,53
E03110490	Targa 25x25 - 2 att.	Ferro	Grigio Scuro	1	€ 6,93
E03110601	Targa 25x50 - 2 att.	Ferro	Grigio Scuro	1	€ 11,33
E03110751	Targa 25x80 - 2 att.	Ferro	Grigio Scuro	1	€ 17,15
E03110854	Targa 25x100 - 4 att.	Ferro	Grigio Scuro	1	€ 21,90
E0311091	Targa 25x125 - 4 att.	Ferro	Grigio Scuro	1	€ 26,28
E03110981	Targa 27x80 - 2 att.	Ferro	Grigio Scuro	1	€ 15,70
E03111201	Targa 30x60 - 2 att.	Ferro	Grigio Scuro	1	€ 25,00
E03111540	Targa 35x15 - 1 att.	Ferro	Grigio Scuro	1	€ 7,85
E03111701	Targa 40x40 - 2 att.	Ferro	Grigio Scuro	1	€ 14,43
E0311175	Targa 40x60 - 4 att.	Ferro	Grigio Scuro	1	€ 18,25
E03112213	Targa 50x25 - 2 att.	Ferro	Grigio Scuro	1	€ 12,60
E03112951	Targa 60x60 - 2 att.	Ferro	Grigio Scuro	1	€ 23,18
E03113104	Targa 60x90 - 4 att.	Ferro	Grigio Scuro	1	€ 39,78
E06110592 *	Targa 200x300 - 6 rinf.	Ferro	Grigio Scuro	1	€ 711,75
E01110011	Triangolo 60x60x60 - 2 att.	Ferro	Grigio Scuro	1	€ 13,15
E1110051	Triangolo 90x90x90 - 2 att.	Ferro	Grigio Scuro	1	€ 22,45
E0222003	Disco Ø 40 - 2 att.	Ferro	Grigio Scuro	1	€ 13,15
E02110031	Disco Ø 60 - 2 att.	Ferro	Grigio Scuro	1	€ 21,73
E0522060220	Ottagono Ø 60 - 2 att.	Ferro	Grigio Scuro	1	€ 23,00

*Fornita in 2 pezzi, viti e dadi esclusi

Su richiesta altri colori

TARGHE PER SEGNALETICA STRADALE

TARGHE SCATOLATE IN ALL. CON ATTACCHI

Le targhe sono per uso segnaletico e vengono stoccate in cassoni di ferro appoggiate l'una all'altra.

E' molto probabile che durante lo spostamento tra i vari magazzini la vernice riscontri delle imperfezioni.

Essendo destinate alla segnaletica stradale queste tabelle vengono sempre carteggiate e rivestite interamente di pellicola, non nascono per essere lavorate direttamente sulla superficie verniciata.







Per questi motivi non è garantita l'integrità e la perfezione nella verniciatura.



Codice	Descrizione				€/Conf.
	Tipo HxB	Materiale	Colore	Pz./Conf.	
E03220050	Targa 15x35 - 1 att.	Alluminio	Grigio Scuro	1	€ 11,23
E03220052	Targa 17x33 - 1 att.	Alluminio	Grigio Scuro	1	€ 10,05
E03220055	Targa 18x53 - 1 att.	Alluminio	Grigio Scuro	1	€ 18,35
E03220201	Targa 20x40 - 1 att.	Alluminio	Grigio Scuro	1	€ 15,33
E03220404	Targa 20x100 - 4 att.	Alluminio	Grigio Scuro	1	€ 36,50
E03220590	Targa 25x25 - 1 att.	Alluminio	Grigio Scuro	1	€ 18,43
E03220601	Targa 25x50 - 2 att.	Alluminio	Grigio Scuro	1	€ 22,45
E03220751	Targa 25x80 - 2 att.	Alluminio	Grigio Scuro	1	€ 30,65
E3224954	Targa 25x125 - 4 att.	Alluminio	Grigio Scuro	1	€ 46,00
E03220981	Targa 27x80 - 2 att.	Alluminio	Grigio Scuro	1	€ 30,30
E03221201	Targa 30x60 - 2 att.	Alluminio	Grigio Scuro	1	€ 28,48
E03221550	Targa 35x15 - 1 att.	Alluminio	Grigio Scuro	1	€ 11,23
E03221701	Targa 40x40 - 2 att.	Alluminio	Grigio Scuro	1	€ 25,93
E03222701R	Rombo 40x40 - 2 att.	Alluminio	Grigio Scuro	1	€ 32,30
E0322175	Targa 40x60 - 4 att.	Alluminio	Grigio Scuro	1	€ 36,50
E0322218	Targa 50x25 - 2 att.	Alluminio	Grigio Scuro	1	€ 23,90
E03222951	Targa 60x60 - 2 att.	Alluminio	Grigio Scuro	1	€ 44,73
E03222702R	Rombo 60x60 - 2 att.	Alluminio	Grigio Scuro	1	€ 52,20
E03223104	Targa 60x90 - 4 att.	Alluminio	Grigio Scuro	1	€ 69,53
E01220011	Triangolo 60x60x60 - 2 att.	Alluminio	Grigio Scuro	1	€ 28,30
E1220051	Triangolo 90x90x90 - 2 att.	Alluminio	Grigio Scuro	1	€ 43,25
E0222001	Disco Ø 40 - 2 att.	Alluminio	Grigio Scuro	1	€ 28,30
EFCVDISC	Disco Ø 60 - 2 att.	Alluminio	Grigio Scuro	1	€ 43,63
E0522060219	Ottagono Ø 60 - 2 att.	Alluminio	Grigio Scuro	1	€ 42,90

Su richiesta altri colori

ACCESSORI PER TARGHE CON ATTACCHI

Codice Accessori	Descrizione	€/pz.	Immagine
E11100130	Staffa 3/4 collare Ø 48 antirotazione	€ 0,93	
E1110015	Staffa 3/4 collare Ø 60 antirotazione	€ 1,00	
E11100160	Staffa 3/4 collare Ø 90	€ 1,83	
E1100190	Bullone testa quadra 8MA da 35 mm con dado	€ 0,30	
EFCV148D	Staffa doppia faccia Ø 48	€ 4,38	
E1100280	Staffa doppia faccia Ø 60	€ 4,75	
ES48300A	Palo zincato Ø 48 da 3 m antirotazione	€ 44,35	
ES48360A	Palo zincato Ø 48 da 3,6 m antirotazione	€ 53,29	
ES60300AR	Palo zincato Ø 60 da 3 m antirotazione	€ 48,09	
ES60360	Palo zincato Ø 60 da 3,6 m antirotazione	€ 57,67	
E10100001	Tappo per palo Ø 48 IN ESAURIMENTO	€ 0,25	
E1010000	Tappo per palo Ø 60 IN ESAURIMENTO	€ 0,50	
E10200060	Tappo ad innesto in gomma nero per palo Ø 60	€ 0,50	

TARGHE PER SEGNALETICA STRADALE

TARGHE SCATOLATE IN FERRO CON RINFORZI

Le targhe sono per uso segnaletico e vengono stoccate in cassoni di ferro appoggiate l'una all'altra.

E' molto probabile che durante lo spostamento tra i vari magazzini la vernice riscontri delle imperfezioni.

Essendo destinate alla segnaletica stradale queste tabelle vengono sempre carteggiate e rivestite interamente di pellicola, non nascono per essere lavorate direttamente sulla superficie verniciata.

Per questi motivi non è garantita l'integrità e la perfezione nella verniciatura.

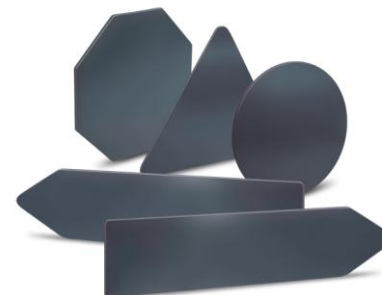

Codice	Descrizione				€/Conf.
	Tipo HxB	Materiale	Colore	Pz./Conf.	
E03110912	Targa 25x125 - 2 rinf.	Ferro	Grigio Scuro	1	€ 39,78
E03111351	Targa 30x90 - 1 rinf.	Ferro	Grigio Scuro	1	€ 29,75
E03111203	Targa 30x130 - 2 rinf.	Ferro	Grigio Scuro	1	€ 44,53
E03111532	Targa 30x150 - 2 rinf.	Ferro	Grigio Scuro	1	€ 54,75
E03111582	Targa 35x105 - 2 rinf.	Ferro	Grigio Scuro	1	€ 37,60
E03111591	Targa 35x125 - 2 rinf.	Ferro	Grigio Scuro	1	€ 45,45
E03114812	Targa 50x125 - 2 rinf.	Ferro	Grigio Scuro	1	€ 59,30
E03112552	Targa 50x150 - 2 rinf.	Ferro	Grigio Scuro	1	€ 70,28
E03113252	Targa 60x120 - 2 rinf.	Ferro	Grigio Scuro	1	€ 67,15
E03113582	Targa 60x240 - 2 rinf.	Ferro	Grigio Scuro	1	€ 146,93
E03113652	Targa 70x150 - 2 rinf.	Ferro	Grigio Scuro	1	€ 85,95
E03114303	Targa 90x90 - 2 rinf.	Ferro	Grigio Scuro	1	€ 60,05
E03114403	Targa 90x120 - 4 rinf.	Ferro	Grigio Scuro	1	€ 89,98
E03114405	Targa 90x135 - 4 rinf.	Ferro	Grigio Scuro	1	€ 94,00
E03114605	Targa 100x150 - 5 rinf.	Ferro	Grigio Scuro	1	€ 125,03
E03114730	Targa 120x120 - 3 rinf.	Ferro	Grigio Scuro	1	€ 121,90
E03114956	Targa 150x200 - 5 rinf.	Ferro	Grigio Scuro	1	€ 281,98
E06110672 *	Targa 200x200 - 6 rinf.	Ferro	Grigio Scuro	1	€ 469,20
E1110054	Triangolo 120x120x120 - 2 rinf.	Ferro	Grigio Scuro	1	€ 48,38
E02110032	Disco Ø 90 - 2 rinf.	Ferro	Grigio Scuro	1	€ 50,38
E04110122	Freccia 30x130 - 2 rinf.	Ferro	Grigio Scuro	1	€ 37,43
E04110252	Freccia 40x150 - 2 rinf.	Ferro	Grigio Scuro	1	€ 56,95
E0511090229	Ottagono Ø 90 - 2 rinf.	Ferro	Grigio Scuro	1	€ 36,50

*Fornita in 2 pezzi, viti e dadi esclusi

Su richiesta altri colori

TARGHE PER SEGNALETICA STRADALE

TARGHE SCATOLATE IN ALL. CON RINFORZI

Le targhe sono per uso segnaletico e vengono stoccate in cassoni di ferro appoggiate l'una all'altra.

E' molto probabile che durante lo spostamento tra i vari magazzini la vernice riscontri delle imperfezioni.

Essendo destinate alla segnaletica stradale queste tabelle vengono sempre carteggiate e rivestite interamente di pellicola, non nascono per essere lavorate direttamente sulla superficie verniciata.

Per questi motivi non è garantita l'integrità e la perfezione nella verniciatura.



Codice	Descrizione				€/Conf.
	Tipo HxB	Materiale	Colore	Pz./Conf.	
E3220912	Targa 25x125 - 2 rinf.	Alluminio	Grigio Scuro	1	€ 64,98
E03220854	Targa 25x100 - 2 rinf.	Alluminio	Grigio Scuro	1	€ 58,40
E03221447	Targa 30x130 - 2 rinf.	Alluminio	Grigio Scuro	1	€ 80,30
E03221532	Targa 30x150 - 2 rinf.	Alluminio	Grigio Scuro	1	€ 85,78
E03221581	Targa 35x105 - 2 rinf.	Alluminio	Grigio Scuro	1	€ 65,15
E03221590	Targa 35x125 - 2 rinf.	Alluminio	Grigio Scuro	1	€ 84,50
E03224812	Targa 50x125 - 2 rinf.	Alluminio	Grigio Scuro	1	€ 106,95
E0322255	Targa 50x150 - 2 rinf.	Alluminio	Grigio Scuro	1	€ 125,20
E03223252	Targa 60x120 - 2 rinf.	Alluminio	Grigio Scuro	1	€ 119,55
E03223257	Targa 60x240 - 2 rinf.	Alluminio	Grigio Scuro	1	€ 266,45
E03223748	Targa 70x150 - 2 rinf.	Alluminio	Grigio Scuro	1	€ 150,75
E3224955	Targa 70x200 - 2 rinf.	Alluminio	Grigio Scuro	1	€ 225,20
E03224090	Targa 90x90 - 2 rinf.	Alluminio	Grigio Scuro	1	€ 113,88
E03224405	Targa 90x120 - 4 rinf.	Alluminio	Grigio Scuro	1	€ 164,25
E03224420	Targa 90x135 - 4 rinf.	Alluminio	Grigio Scuro	1	€ 175,38
E0322460	Targa 100x150 - 2 rinf.	Alluminio	Grigio Scuro	1	€ 209,33
E0322465	Targa 100x150 - 4 rinf.	Alluminio	Grigio Scuro	1	€ 224,65
E3224953	Targa 100x200 - 2 rinf.	Alluminio	Grigio Scuro	1	€ 330,70
E03224742	Targa 120x120 - 2 rinf.	Alluminio	Grigio Scuro	1	€ 206,95
E3224952	Targa 150x200 - 3 rinf.	Alluminio	Grigio Scuro	1	€ 492,75
E03224956	Targa 150x200 - 5 rinf.	Alluminio	Grigio Scuro	1	€ 520,85
E06220672 *	Targa 200x200 - 4 rinf.	Alluminio	Grigio Scuro	1	€ 731,83
E3224950 *	Targa 200x300 - 4 rinf.	Alluminio	Grigio Scuro	1	€ 1.096,83
E1220054	Triangolo 120x120x120 - 2 rinf.	Alluminio	Grigio Scuro	1	€ 92,90
E02220010	Disco Ø 90 - 2 rinf.	Alluminio	Grigio Scuro	1	€ 94,90
E04220122	Freccia 30x130 - 2 rinf.	Alluminio	Grigio Scuro	1	€ 71,90
E04220252	Freccia 40x150 - 2 rinf.	Alluminio	Grigio Scuro	1	€ 96,55
E0522090229	Ottagono Ø 90 - 2 rinf.	Alluminio	Grigio Scuro	1	€ 98,93

*Fornita in 2 pezzi, viti e dadi esclusi

Su richiesta altri colori

ACCESSORI PER TARGHE CON RINFORZI



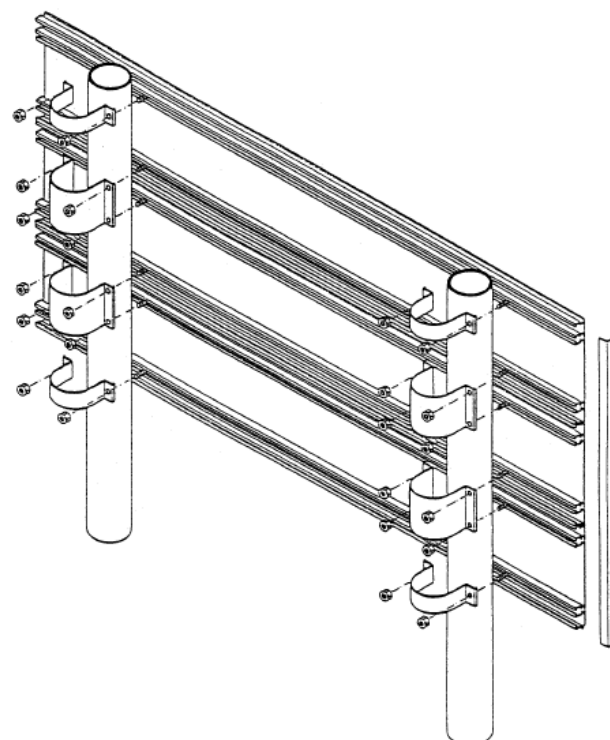
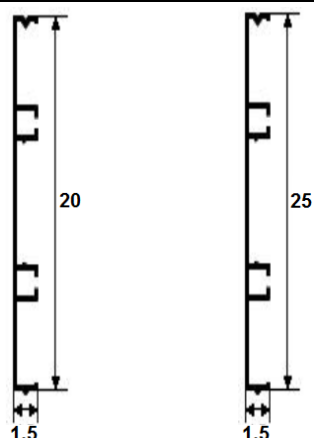



Codice Accessori	Descrizione	€/Conf.	Immagine
E11100130	Staffa 3/4 collare Ø 48 antirotazione	€ 0,93	
E1110015	Staffa 3/4 collare Ø 60 antirotazione	€ 1,00	
E11100160	Staffa 3/4 collare Ø 90	€ 1,83	
E12100230	Staffetta per rinforzi Ø 8	€ 0,55	
E1100190	Bullone testa quadra 8MA da 35 mm con dado	€ 0,30	
EFCV148D	Staffa doppia faccia Ø 48	€ 4,38	
E1100280	Staffa doppia faccia Ø 60	€ 4,75	
ES48300A	Palo zincato Ø 48 da 3 m antirotazione	€ 44,35	
ES48360A	Palo zincato Ø 48 da 3,6 m antirotazione	€ 53,29	
ES60300AR	Palo zincato Ø 60 da 3 m antirotazione	€ 48,09	
ES60360	Palo zincato Ø 60 da 3,6 m antirotazione	€ 57,67	
E10100001	Tappo per palo Ø 48 IN ESAURIMENTO	€ 0,25	
E1010000	Tappo per palo Ø 60 IN ESAURIMENTO	€ 0,50	
E10200060	Tappo ad innesto in gomma nero per palo Ø 60	€ 0,50	

TARGHE ESTRUSE MONOFACCIALI

Targhe estruse monofacciali in alluminio e relativi accessori indicati per la segnaletica stradale verticale e per l'arredo urbano in genere.

Codice	Descrizione				€/Conf.
	Tipo BxH	Materiale	Colore	Pz./Conf.	
EFCV1620	Targa 100x20 - 2 rinf.	Alluminio	Grezzo	1	€ 52,20
EFCV163N	Targa 100x20 - 2 rinf.	Alluminio	Nero	1	€ 68,33
EFCV1620/125	Targa 125x20 - 2 rinf.	Alluminio	Grezzo	1	€ 74,00
EFCV1620/125N	Targa 125x20 - 2 rinf.	Alluminio	Nero	1	€ 87,43
EFCV1620GR	Targa 610x20 - 2 rinf.	Alluminio	Grezzo	1	€ 318,35
EFCV1620N	Targa 610x20 - 2 rinf.	Alluminio	Nero	1	€ 416,78
EFCV1625	Targa 125x25 - 2 rinf.	Alluminio	Grezzo	1	€ 82,18
EFCV1625N	Targa 125x25 - 2 rinf.	Alluminio	Nero	1	€ 97,80
EFCV1631	Targa 150x25 - 2 rinf.	Alluminio	Grezzo	1	€ 101,75
EFCV1631N	Targa 150x25 - 2 rinf.	Alluminio	Nero	1	€ 121,18
EFCV1625A	Targa 630x25 - 2 rinf.	Alluminio	Grezzo	1	€ 435,88
EFCV1625AN	Targa 630x25 - 2 rinf.	Alluminio	Nero	1	€ 517,78

ACCESSORI PER TARGHE ESTRUSE MONOFACCIALI

Codice Accessori	Descrizione	€/Conf.	Immagine
EFCV1608/10	Collare per palo Ø 48	€ 3,30	
EFCV1609/10	Collare per palo Ø 60	€ 4,25	
EFCV1615/10	Collare per palo Ø 90	€ 5,25	
EFCV1680	Collare bifacciale per palo Ø 60	€ 11,25	
OBB135	Vite testa quadra 13x13 mm 8ma + bullone	€ 0,35	
ES48300A	Palo zincato Ø 48 da 3 m antirotazione	€ 44,35	
ES48360A	Palo zincato Ø 48 da 3,6 m antirotazione	€ 53,29	
ES60300AR	Palo zincato Ø 60 da 3 m antirotazione	€ 48,09	
ES60360	Palo zincato Ø 60 da 3,6 m antirotazione	€ 57,67	
E10100001	Tappo per palo Ø 48 IN ESAURIMENTO	€ 0,25	
E1010000	Tappo per palo Ø 60 IN ESAURIMENTO	€ 0,50	

E' responsabilità dell'installatore valutare le condizioni di sicurezza per l'esposizione.

TARGHE PER SEGNALETICA STRADALE

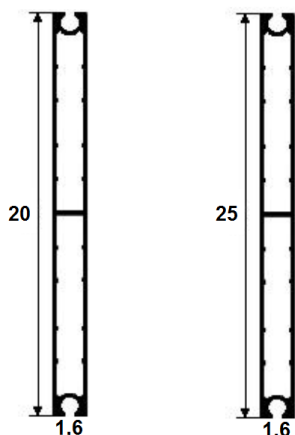

TARGHE ESTRUSE BIFACCIALI



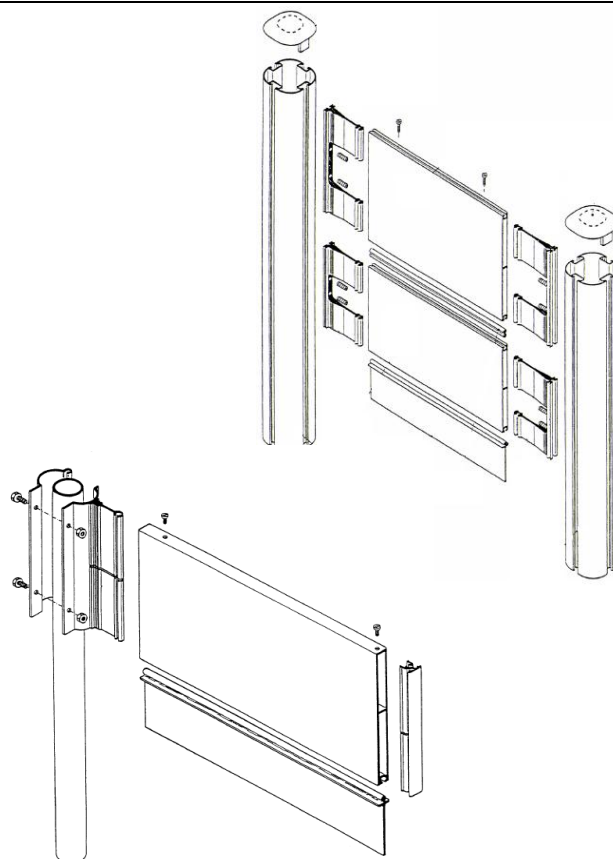





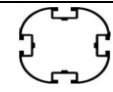

Targhe estruse bifacciali in alluminio e relativi accessori indicati per la segnaletica stradale verticale e per l'arredo urbano in genere.



Codice	Descrizione				€/Conf.
	Tipo BxH	Materiale	Colore	Pz./Conf.	
EFCV1503	Targa 100x20	Alluminio	Grezzo	1	€ 96,50
EFCV1503N	Targa 100x20	Alluminio	Nero	1	€ 112,55
EFCV1503A	Targa 650x20	Alluminio	Grezzo	1	€ 627,25
EFCV1503AN	Targa 650x20	Alluminio	Nero	1	€ 731,58
EFCV1504	Targa 125x25	Alluminio	Grezzo	1	€ 128,38
EFCV1504V	Targa 125x25	Alluminio	Nero	1	€ 153,30
EFCV16306	Targa 610x20	Alluminio	Grezzo	1	€ 588,65
EFCV16306N	Targa 610x20	Alluminio	Nero	1	€ 686,55

E' responsabilità dell'installatore valutare le condizioni di sicurezza per l'esposizione.

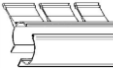
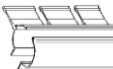
ACCESSORI PER TARGHE ESTRUSE BIFACCIALI

Codice Accessori	Descrizione	€/Conf.	Immagine
EFCV1802V	Palo zincato verniciato 80 mm a quattro vie da 6 m (può essere tagliato)	€ 649,80	
EFCV1761	Tappo per palo da 80 mm a quattro vie	€ 6,50	
EFCV1519/20	Tappo di chiusura laterale per targhe bifacciali da 20	€ 6,20	
EFCV1519/25	Tappo di chiusura laterale grezzo per targhe bifacciali da 25	€ 6,45	
EFCV1705/20	Aggancio per targhe bifacciali H 20 con fresatura per fissaggio su pali	€ 23,25	
EFCV1705/25	Aggancio per targhe bifacciali H 25 con fresatura per fissaggio su pali	€ 26,38	
ES60300AR	Palo zincato Ø 60 da 3 m antirotazione	€ 48,09	
ES60360	Palo zincato Ø 60 da 3,6 m antirotazione	€ 57,67	
E1010000	Tappo per palo Ø 60 IN ESAURIMENTO	€ 0,50	
EFCV1508	Staffone palo zincato Ø 60 per targhe bifacciali H 20	€ 24,83	
EFCV1509	Staffone palo zincato Ø 60 per targhe bifacciali H 25	€ 30,63	
OBB145	Vite con bullone per staffoni in ferro verniciato	€ 0,35	

E' responsabilità dell'installatore valutare le condizioni di sicurezza per l'esposizione.