

CAPITOLO SEI

illuminazione a LED ed accessori

ECOLED info		INFO MODULI E STRIP ECOLED			
		MODULI GENLED AGILIGHT (TRIDONIC) MONOFACCIALI	Alimentazione	Garanzia	Data
Pag.	6.01	SIGNRAYZ ULTRA 430	12 Vdc	9	Agosto 2021
Pag.	6.02	SIGNRAYZ ULTRA 450	12 Vdc	9	Agosto 2021
Pag.	6.03	SIGNRAYZ ULTRA 470	12 Vdc	9	Agosto 2021
Pag.	6.04	SIGNRAYZ ULTRA 650	12 Vdc	9	Agosto 2021
Pag.	6.04A	SIGNRAYZ 650 RGBW	12 Vdc	5	NUOVO
Pag.	6.05	SIGNRAYZ ULTRA 670	12 Vdc	9	Agosto 2021
Pag.	6.07	LYTERAYZ LRZ3	12 Vdc	7	IN ESAURIMENTO
Pag.	6.08	SIGNRAYZ ULTRA MINI	12 Vdc	5	Dicembre 2024
Pag.	6.09	ULTRA LYTE 1	12 Vdc	7	Maggio 2025
Pag.	6.10	ULTRA LYTE 2	12 Vdc	7	Maggio 2025
Pag.	6.11	ULTRA LYTE 3	12 Vdc	7	Marzo 2025
Pag.	6.12	PRO LYTE 2	24 Vdc	7	Luglio 2025
Pag.	6,12B	PRO LYTE 4	24 Vdc	7	Marzo 2025
		MODULI ECOLED MONOFACCIALI			
Pag.	6.15	ECOLED SMD HT ALU 2	12 Vdc	5	Novembre 2020
Pag.	6.16	ECOLED SMD HT ALU 3	12 Vdc	5	Maggio 2023
Pag.	6.18	ECOLED SMD HG ALU 2	12 Vdc	5	Novembre 2020
Pag.	6.19	ECOLED SMD HG ALU 3	12 Vdc	5	Maggio 2023
Pag.	6.20	ECOLED SMD HB ALU 1	12 Vdc	5	IN ESAURIMENTO
Pag.	6.21	ECOLED SMD HB ALU 3	12 Vdc	5	Dicembre 2024
Pag.	6.22	ECOLED SMD SMALL LENS	12 Vdc	5	Dicembre 2025
Pag.	6.23	ECOLED SMD SMALL	12 Vdc	5	Novembre 2020
Pag.	6.24	ECOLED HD LED 175° 1 LED	12 Vdc	5	Agosto 2025
Pag.	6.24A	ECOLED HD LED 175° 2 LED	12 Vdc	5	Agosto 2025
Pag.	6.24B	ECOLED HD LED 175° 2 LED	24 Vdc	5	Agosto 2025
Pag.	6.24C	ECOLED HD LED 175° 3 LED	12 Vdc	5	Agosto 2025
Pag.	6.24D	ECOLED HD LED 175° 4 LED	12 Vdc	5	Agosto 2025
Pag.	6.24E	ECOLED HD LED 175° 4 LED	24 Vdc	5	Agosto 2025
Pag.	6.25	ECOLED HE ALU 2 LED	24 Vdc	5	Giugno 2024
Pag.	6.26	ECOLED HE ALU 4 LED	24 Vdc	5	Giugno 2024
Pag.	6.27	ECOLED RGB SMD 5050	12 Vdc	3	Novembre 2020
Pag.	6.28	ECOLED SINGOLI 9 MM + ALIMENTATORE LPV	5 Vdc	1	IN ESAURIMENTO
Pag.	6.28B	ECOLED SINGOLI 6 MM + ALIMENTATORE LPV	5 Vdc	1	Giugno 2024
		MODULI GENLED AGILIGHT (TRIDONIC) PERIMETRALI			
Pag.	6.31	SIGNRAYZ ULTRA EDGE HO 770	12 Vdc	5	Maggio 2021
		MODULI ECOLED PERIMETRALI			
Pag.	6.35	ECOLED POWER SIDE ALU 1,5 W	12 Vdc	5	Giugno 2023
Pag.	6.36	ECOLED POWER SIDE ALU 2,4 W	12 Vdc	5	Maggio 2024
Pag.	6.37	ECOLED POWER SIDE ALU 3 LED	12 Vdc	5	Novembre 2020
Pag.	6.38	ECOLED POWER SIDE HE ALU 2 LED	24 Vdc	5	Giugno 2023
Pag.	6.39	ECOLED POWER SIDE HE ALU 4 LED	24 Vdc	5	Dicembre 2024
		BARRE ECOLED LIGHT BOX MONOFACCIALI E PERIMETRALI			
Pag.	6.40	ECOLED BAR SIDE ALU	24 Vdc	5	Settembre 2023
Pag.	6.40B	ECOLED BAR SIDE ALU HE	24 Vdc	5	Marzo 2025
Pag.	6.41	ECOLED BAR SIDE ALU DM	24 Vdc	5	New
Pag.	6.42	ECOLED BACKLITE BAR ALU HE OUTDOOR IP62	24 Vdc	3	Maggio 2023
Pag.	6.43	ECOLED BACKLITE BAR ALU HE OUTDOOR IP65	24 Vdc	3	Maggio 2023
		TUBI ECOLED LED FLEX			
Pag.	6.45	ECOLED TUBO LED FLEX 5x12 SILICONE	12 Vdc	3	Marzo 2025
Pag.	6.45B	ECOLED TUBO LED FLEX 6x12 SILICONE	12 Vdc	2	Luglio 2025
Pag.	6.46	ECOLED TUBO LED FLEX 8x12 SILICONE	12 Vdc	3	Marzo 2025
Pag.	6.46B	ECOLED TUBO LED FLEX 8x16 SILICONE	12 Vdc	2	Ottobre 2025
Pag.	6.47	ECOLED TUBO LED FLEX RGB 8x17 SILICONE	12 Vdc	2	Marzo 2025
Pag.	6.48	ECOLED TUBO LED FLEX 8x16 PVC	12 Vdc	2	Giugno 2023
		LED STRIP TRIDONIC			
Pag.	6.55	TALEXX LLE FLEX G1 ESSENCE	24 Vdc	5	Novembre 2023

LED STRIP ECOLED			Alimentazione	Garanzia	Data
Pag.	6.65	ECOLED FLEX 3D	12 Vdc	3	Settembre 2023
Pag.	6.66	ECOLED FLEX LUCE LATERALE	12 Vdc	3	Novembre 2020
Pag.	6.67	ECOLED SMD FLEX HE - IP33 - 60	12 Vdc	3	Settembre 2022
Pag.	6.67A	ECOLED FLEX 60 SMD 2835 IP33	12 Vdc	3	Agosto 2025
Pag.	6.68	ECOLED SMD FLEX HE - IP33 - 120	12 Vdc	3	Settembre 2022
Pag.	6.69	ECOLED SMD FLEX SMART HE - IP33 - 120	24 Vdc	3	Settembre 2023
Pag.	6.69A	ECOLED FLEX SMART HB 120 IP33	24 Vdc	3	Settembre 2023
Pag.	6.70	ECOLED SMD FLEX CLASSIC HE - IP33 - 120	24 Vdc	3	Settembre 2022
Pag.	6.70A	ECOLED FLEX CLASSIC HB 120 IP33	24 Vdc	3	Novembre 2024
Pag.	6.71	ECOLED SMD FLEX PREMIUM HE - IP33 - 120	24 Vdc	3	Settembre 2022
Pag.	6.71A	ECOLED FLEX PREMIUM HB 120 IP33	24 Vdc	3	Novembre 2023
Pag.	6.72	ECOLED FLEX COB 378 LED IP33	24 Vdc	3	Novembre 2025
Pag.	6.72A	ECOLED FLEX COB 480 LED IP33	24 Vdc	3	Gennaio 2026
Pag.	6.73	ECOLED FLEX COB 512 LED IP33	24 Vdc	5	Gennaio 2026
Pag.	6.73A	ECOLED FLEX COB 528 LED IP33	24 Vdc	3	Gennaio 2026
Pag.	6.74	ECOLED SMD FLEX HE - IP65 - 60	12 Vdc	3	Maggio 2023
Pag.	6.74A	ECOLED FLEX 60 SMD 2835 IP65	12 Vdc	3	Febbraio 2024
Pag.	6.75	ECOLED SMD FLEX HE - IP65 - 120	12 Vdc	3	Maggio 2023
Pag.	6.75A	ECOLED FLEX 120 SMD 2835 IP65	12 Vdc	3	Maggio 2025
SISTEMI RGB ECOLED					
Pag.	6.80	ECOLED FLEX RGB IP33	12 Vdc	3	Agosto 2025
Pag.	6.81	ECOLED FLEX RGB IP65	12 Vdc	3	Novembre 2020
Pag.	6.82	ECOLED FLEX RGB IP33	24 Vdc	3	Novembre 2020
Pag.	6.83	ECOLED FLEX RGB IP65	24 Vdc	3	Novembre 2020
	LED access.	ACCESSORI PER LED			Maggio 2025
ALIMENTATORI PER LED DA INTERNO					
Pag.	6.89	F/ART VIRGO LED POWER SUPPLY IP20	12-24 Vdc	5	Marzo 2025
Pag.	6.90	F/ART VIRGO LED DRIVER IP20	12-24 Vdc	5	Giugno 2025
Pag.	6.91	F/ART SAGIT LED DRIVER IP20	12-24-48 Vdc	7	_Giugno 2025
Pag.	6.92	TRIDONIC CONVERTER ESSENCE IP20	24 Vdc	5	Ottobre 2022
Pag.	6.93	TRIDONIC TALEXX CONVERTER IP20	12-24 Vdc	5	SU RICHIESTA
Pag.	6.94	SERIE SNAPPY SLIM IP20	12-24 Vdc	2	Agosto 2023
Pag.	6.94A	F/ART LIBRA IP20	12-24 Vdc	2	Novembre 2024
Pag.	6.95	SERIE SNAPPY LINE TYPE IP20	12-24 Vdc	2	Maggio 2025
Pag.	6.96	MEAN WELL SWITCHING RS/LRS IP20	12-24 Vdc	3	Giugno 2023
Pag.	6.97	MEAN WELL SWITCHING SP IP20	12 Vdc	3	Giugno 2025
Pag.	6.98	MEAN WELL A SPINA IP20	12-24 Vdc	2	Luglio 2023
ALIMENTATORI PER LED DA ESTERNO					
Pag.	6.103	F/ART ARIES LED DRIVER IP67	12 Vdc	5	NUOVO
Pag.	6.104	F/ART THAURUS LED DRIVER IP67	12 Vdc	7	NUOVO
Pag.	6.105	F/ART METAL-LIBRA LED DRIVER IP67	12-24 Vdc	5	Febbraio 2026
Pag.	6.106	F/ART VIRGO LED DRIVER IP68	12-24-48 Vdc	5-7	Marzo 2025
Pag.	6.107	F/ART SAGIT LED DRIVER IP68	12-24-48 Vdc	7	Marzo 2025
Pag.	6.109A	AGILIGHT TRIDONIC PS NEW SLIM IP68	12 Vdc	5	Luglio 2025
Pag.	6.110	AGILIGHT TRIDONIC PS NEW SLIM IP68	12-24 Vdc	7	Agosto 2025
Pag.	6.112	MEAN WELL SWITCHING LPV IP67	5-12-24 Vdc	2	Settembre 2022
Pag.	6.112A	DRIVER LED VTS 24V IP67 L	24 Vdc	3	Marzo2026
Pag.	6.112B	DRIVER LED VTS 12V IP67 L	12Vdc	3	Aprile 2025
Pag.	6.113	MEAN WELL SWITCHING XLG IP67	12-24 Vdc	5	Dicembre 2024
PROTEZIONE CONTRO SOVRATENSIONI					
Pag.	6.115	F/ART SCORPIO SURGE PROTECTION		2	Gennaio 2022
SISTEMI LED TRIDONIC					
Pag.	6.120	TALEXX STARK QLE G3 PLUS + LED DRIVER		5	IN ESAURIMENTO
Pag.	6.122	TALEXX STARK QLE G2 + LED DRIVER		5	Ottobre 2022
FARETTI LED					
Pag.	6.125	FARETTO LED DA ESTERNO		2	Febbraio 2025
TUBI LED OSRAM					
Pag.	6.130	TUBO LED T8			Giugno 2025
CENTRALINE DIMMER E RGB					
Pag.	6.135	ECOLED DIMMER	12-24-48 Vdc	5	Dicembre 2023
Pag.	6.136	CENTRALINE RGB	5-12-24 Vdc	2	Aprile 2025

CONDIZIONI GENERALI DI VENDITA

PREMESSA

L'invio di un'ordine sottintende la conoscenza e l'accettazione delle presenti Condizioni Generali.

I prezzi indicati si intendono esclusa Iva, trasporto e tasse e/o tributi ove dovuti e potranno subire variazioni che verranno comunicate prima della consegna.

1. ORDINI

Gli ordini dovranno pervenirci per iscritto a mezzo fax o e-mail entro e non oltre le ore 12 del giorno antecedente la consegna.

Si richiede un importo minimo fatturabile di almeno € 100,00, al netto di spese e sconti.

Per ordini inferiori verrà addebitato un costo di gestione di € 10,00.

La ns. conferma d'ordine si riterrà accettata in ogni sua parte con l'accettazione della merce.

2. SPEDIZIONI

Le spedizioni avverranno con i ns. mezzi o con i ns. corrieri convenzionati.

Per ogni consegna addebiteremo un contributo spese a partire da € 20,00, indipendentemente dall'importo dell'ordine.

Nel caso il cliente decida per un corriere diverso da quello da noi proposto, la merce viaggerà in porto assegnato a rischio e pericolo dell'acquirente. Si consiglia la copertura assicurativa.

Le date di consegna e le quantità non sono vincolanti e a causa di forza maggiore possono subire modifiche, nulla potrà esserci richiesto a causa di ritardo nella evasione completa dell'ordine.

3. RESI

All'atto della consegna l'acquirente è tenuto ad esaminare attentamente la merce e a contestare immediatamente per iscritto eventuali vizi o differenze facendolo sottoscrivere al trasportatore.

Se il reclamo è tempestivo, valido e giustificato, l'acquirente ha diritto esclusivamente alla sostituzione o al reintegro della merce, non possiamo assumerci alcuna ulteriore responsabilità per danni anche indiretti comunque possano avvenire.

I prodotti realizzati appositamente su commessa non potranno essere oggetto di reso.

Ogni reso dovrà essere da noi preventivamente autorizzato per iscritto; solo dopo aver ricevuto l'approvazione il cliente potrà emettere regolare DDT contenente gli estremi della fattura o del DDT di consegna e gli estremi della ns. autorizzazione.

Il valore della merce resa per cause diverse da ns. responsabilità subirà una svalutazione nella misura del 10 % se avverrà entro 30 gg. dalla data di consegna.

Oltre tale data non potranno più essere accettati resi di alcuna natura.

La merce resa non deve essere manomessa e deve avere il proprio imballo originale, idonea ad essere rivenduta.

4. GARANZIA

Come da DPR n. 224 del 24/05/98 e successive modificazioni la responsabilità per danno da prodotti difettosi è del Produttore al quale vanno indirizzati eventuali richieste.

A richiesta sarà ns. cura fornire identità e domicilio del produttore a cui dovrà rivolgersi l'acquirente.

La garanzia, in caso di uso normale e conforme ai manuali d'uso, è quella di legge salvo diverse indicazioni del produttore.

Caratteristiche tecniche, istruzioni e garanzie, qualora non allegate, sono a disposizione presso la ns. sede o scaricabili dai siti internet dei produttori.

Le eventuali richieste di riparazioni/sostituzioni in garanzia devono pervenirci per iscritto e devono contenere problema riscontrato, estremi identificativi dell'articolo e della consegna pena la non accettazione.

Le parti o i materiali che i produttori non ritenessero di dover riparare o sostituire verranno restituiti a spese dell'acquirente.

Qualora venisse richiesta una riparazione e/o verifica tecnica non in garanzia, i costi relativi verranno addebitati e la riparazione verrà effettuata solo previa accettazione del ns. preventivo scritto.

Trascorsi 30 gg. dalla data del ns. preventivo di riparazione lo riterremo non accettato e pertanto il materiale verrà automaticamente reso con addebito delle relative spese di trasporto e verifica.

5. PAGAMENTI

Il mancato rispetto dei termini di pagamento comporterà l'addebito automatico di € 25,00 quale rimborso forfettario, nonché degli interessi di mora pari al tasso di interesse del 8 % più tasso semestrale di riferimento come da D.Lgs n.192/12, in recepimento della Direttiva Europea 2011/7/EU.

In tali casi sarà nostra facoltà sospendere l'evasione di qualsiasi ordine in corso fino al pagamento del debito.

6. DATI TECNICI

L'acquirente è responsabile per la scelta degli articoli in relazione alle loro caratteristiche ed all'uso a cui sono destinati.

Sarà nostra cura, su richiesta del cliente, fornire tutte le informazioni e l'assistenza per il miglior utilizzo dei prodotti da noi commercializzati.

Tutti i dati tecnici relativi ai prodotti indicati nel nostro listino o in altri stampati possono subire aggiornamenti e modifiche in qualsiasi momento e senza preavviso.

7. PRIVACY

Nella esecuzione delle prestazioni conseguenti un ordine Cliente, CMN GROUP srl si impegna a trattare i dati personali nel rispetto del G.D.P.R. 2016/679.

Le informative aggiornate ai sensi degli Art. 13-14 del Regolamento Europeo 2016/679 sono disponibili sul sito www.cmngroup.eu nella sezione "Termini e Privacy".

Il cliente si potrà rivolgere in qualsiasi momento al titolare del trattamento per far valere i suoi diritti così come previsto dal decreto.

8. CONTROVERSIE

Le eventuali contestazioni non dispensano l'acquirente dal rispettare i termini di pagamento concordati.

Per qualsiasi controversia il foro competente sarà esclusivamente quello di Treviso.



INFO MODULI E STRIP LED

Vantaggi ECOLED

Ampia gamma per ogni esigenza.
 Diodi di qualità particolarmente brillanti.
 Alimentazione in bassa tensione 5-12-24 V.
 Ottima efficienza.
 Lunghissima durata di vita.
 Installazione facile e rapida con viti, colle e biadesivo.
 Per interni ed esterni.
 Imballaggi in scatole di cartone e in sacchetti antistatici.
 Istruzioni in italiano ed inglese.

Avvertenze ECOLED

E' necessario testare il funzionamento di strip, barre e moduli prima del montaggio.
 Il LED è molto sensibile alle temperature oltre i 40 °C e alla tensione che deve essere costante.
 Consigliamo di verificare attentamente le temperature massime e la tensione.
 In genere il LED trasforma l'energia elettrica in energia luminosa e calore pertanto, i LED vanno installati su superfici in grado di disperdere rapidamente il calore generato e creare condizioni di ventilazione forzata.
 Non adatto ad essere esposto direttamente agli agenti atmosferici poichè i raggi UV danneggiano i LED SMD (fosfori) e la custodia del modulo.
 I moduli e le strip LED sopportano un ciclo di lavoro continuo giornaliero di massimo 10/12 ore.
 Prestare attenzione alle colle, ai solventi e alle scariche elettrostatiche in quanto potrebbero deteriorare irrimediabilmente i LED.
 Causa continua evoluzione e miglioramento tecnologico i prodotti potrebbero subire delle variazioni.

Alimentazione richiesta ECOLED

Per calcolare il corretto alimentatore, moltiplicare per 1,2 la potenza complessiva dei LED nell'impianto.
 Non superare mai il numero massimo di moduli collegabili in serie: per la lunghezza massima della catena di ciascun articolo consultare la relativa scheda tecnica.
 E' possibile collegare in parallelo diverse catene di moduli, rispettando i limiti imposti dalla potenza dell'alimentatore e utilizzando cavi di opportuna sezione.
 Consigliamo di richiedere la consulenza dei nostri uffici tecnici per l'utilizzo di alimentatori di potenza superiore a 150W.

Servizi

I nostri tecnici sono a disposizione per progettazione, prodotti su misura, cablaggi e certificazioni dei vostri prodotti finiti.

Lunghezza Cavi

La tabella riporta la massima lunghezza (in metri) tra alimentatore con uscita 12V e moduli, al fine di avere una caduta di tensione entro il 4% ossia 0,5 V.
 A 24 V le lunghezze sotto riportate raddoppiano.

Tabella esemplificativa per la scelta dei cavi

Potenza (W)	Corrente (A)	Sezione filo rame (mm)	Lunghezza max cavi (m)
12	1	0,75	10
25	2,1	1	7
60	5	1,5	3
100	8,33	2,5	3,5

GEN LED
AGILIGHT
 Innovative Signage Lighting

MODULI LED MONOFACCIALI

9Yr

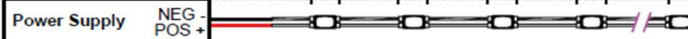
Single LED String

Multiple LED Strings

Numero massimo moduli collegabili in serie: 100

SIGNRAYZ ULTRA 430

Profondità consigliata da 30 - 50 mm

Catena LED per evidenziare linee e bordi o per retroilluminare bordature complesse, caratteri, lettere e light box.

Ottimizzato per impiego in box luminosi e retroilluminazioni di tessuti.

Ideale per insegne di medie e piccole dimensioni per luce diretta o retroilluminata.

Catena flessibile, può essere divisa tra qualsiasi modulo.

Alta stabilità di colore (MacAdam 3).

Modulo LED con copertura di plastica, fermacavo e protezione IP68.

Controllo di corrente integrato per stabilizzare il flusso luminoso.

Fissato con vite M3 o nastro bi-adesivo premontato.

Durata nominale di max. 50.000 h

(con ta 60 °C con un tasso di mal funzionamento ≤ 0,2 % per 1.000 h).

Temperatura di esercizio - 40 + 60 °C.

Max temperatura superficiale modulo tc 65 °C.

Temperatura di stoccaggio ts - 40 + 85 °C. Tutti i valori sono riferiti a ta = 25 °C.

Indicazione di polarità: bianco/rosso = positivo - bianco = negativo.

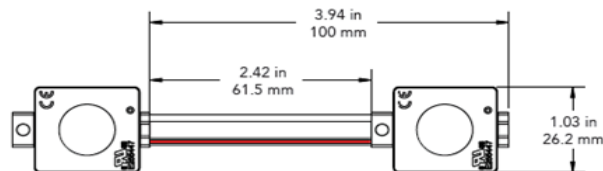
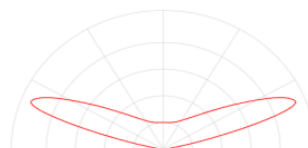
Per Garanzia e durata vita, richiedeteci scheda tecnica Agilight.
Consigliamo di abbinare questi LED ad alimentatori Agilight per poter usufruire della garanzia aggiuntiva offerta dalla casa produttrice.

Codice	Descrizione						Conf. 100 mod. m	€/modulo	€/Catena 100 mod.
	Colore	Temperatura colore	Flusso (lm)	Consumo (W)	Efficienza luminosa (lm/W)	Num. mod. per m			
LOZP43065	Daylight	6.500 K	34	0,30	113	10	€ 1,58	€ 158,00	
LOZP43040	Neutral White	4.000 K	32	0,30	107	10	€ 1,58	€ 158,00	
LOZP43030	Warm White	3.000 K	30	0,30	100	10	€ 1,58	€ 158,00	

Su richiesta disponibile anche altre temperature colore (2700K - 5000K - 5700K - 7500K)
 Su richiesta disponibile anche con interdistanza moduli 150 mm

ULTRA 430: Opal 3 mm - 31% di trasmissione					
Profondità applicazione	Interdistanza tra moduli	Distanza tra file	Moduli/m2	Lumen/m2	W/m2
30	50	50	400	13.600	120,00
40	90	90	123	4.182	36,90
50	100	115	87	2.958	26,10



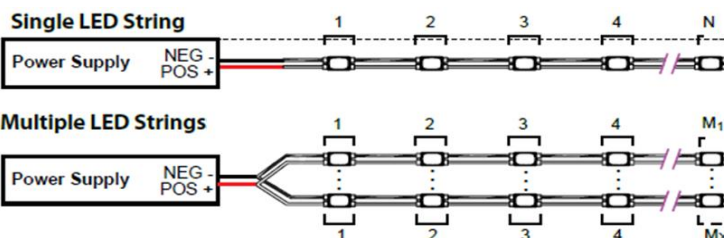

Numero massimo moduli collegabili in serie: 100



SIGNRAYZ ULTRA 450

Profondità consigliata da 50 - 75 mm

Catena LED per evidenziare linee e bordi o per retroilluminare bordature complesse, caratteri, lettere e light box.

Ottimizzato per impiego in box luminosi e retroilluminazioni di tessuti.

Ideale per insegne di medie e piccole dimensioni per luce diretta o retroilluminata.

Catena flessibile, può essere divisa tra qualsiasi modulo.

Alta stabilità di colore (MacAdam 3).

Modulo LED con copertura di plastica e fermacavo e protezione IP68.

Controllo di corrente integrato per stabilizzare il flusso luminoso.

Fissato con vite M3 o nastro bi-adesivo premontato.

Durata nominale di max. 50.000 h

(con t_a 60 °C con un tasso di mal funzionamento $\leq 0,2$ % per 1.000 h).

Temperatura di esercizio - 40 + 60 °C.

Max temperatura superficiale modulo t_c 65 °C.

Temperatura di stoccaggio t_s - 40 + 85 °C. Tutti i valori sono riferiti a $t_a = 25$ °C.

Indicazione di polarità: bianco/rosso = positivo - bianco = negativo.

Per Garanzia e durata vita, richiedeteci scheda tecnica Agilight.

Consigliamo di abbinare questi LED ad alimentatori Agilight per poter usufruire della garanzia aggiuntiva offerta dalla casa produttrice.

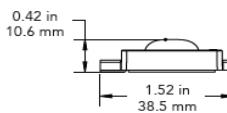
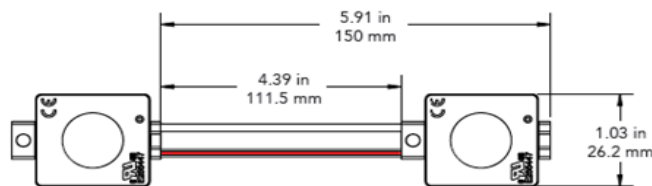
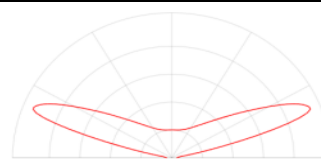

Codice	Descrizione						Conf. 100 mod. m	€/modulo	€/Catena 100 mod.
	Colore	Temperatura colore	Flusso (lm)	Consumo (W)	Efficienza luminosa (lm/W)	Num. mod. per m			
LOZP45065	Daylight	6.500 K	50	0,48	104	6/7	15	€ 1,62	€ 162,00
LOZP45040	Neutral White	4.000 K	47	0,48	98	6/7	15	€ 1,62	€ 162,00
LOZP45030	Warm White	3.000 K	44	0,48	92	6/7	15	€ 1,62	€ 162,00

Su richiesta disponibile anche altre temperature colore (2700K - 5000K - 5700K - 7500K)

ULTRA 450: Opal 3 mm - 31% di trasmissione

Profondità applicazione	Interdistanza tra moduli	Distanza tra file	Moduli/m2	Lumen/m2	W/m2
50	110	115	79	3.950	37,92
75	110	200	45	2.250	21,60



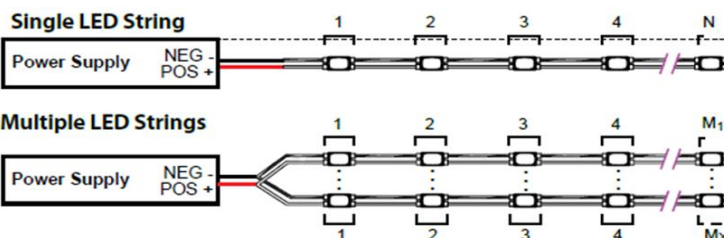

Numero massimo moduli collegabili in serie: 100



SIGNRAYZ ULTRA 470

Profondità consigliata da 75 - 100 mm

Catena LED per evidenziare linee e bordi o per retroilluminare bordature complesse, caratteri, lettere e light box.

Ottimizzato per impiego in box luminosi e retroilluminazioni di tessuti.

Ideale per insegne di medie e piccole dimensioni per luce diretta o retroilluminata.

Catena flessibile, può essere divisa tra qualsiasi modulo.

Alta stabilità di colore (MacAdam 3).

Modulo LED con copertura di plastica e fermacavo e protezione IP68.

Controllo di corrente integrato per stabilizzare il flusso luminoso.

Fissato con vite M3 o nastro bi-adesivo premontato.

Durata nominale di max. 50.000 h

(con t_a 60 °C con un tasso di mal funzionamento $\leq 0,2$ % per 1.000 h).

Temperatura di esercizio - 40 + 60 °C.

Max temperatura superficiale modulo tc 65 °C.

Temperatura di stoccaggio t_s - 40 + 85 °C. Tutti i valori sono riferiti a $t_a = 25$ °C.

Indicazione di polarità: bianco/rosso = positivo - bianco = negativo.

Per Garanzia e durata vita, richiedeteci scheda tecnica Agilight.

Consigliamo di abbinare questi LED ad alimentatori Agilight per poter usufruire della garanzia aggiuntiva offerta dalla casa produttrice.

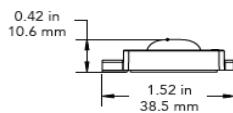
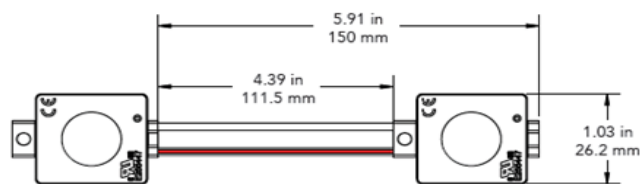
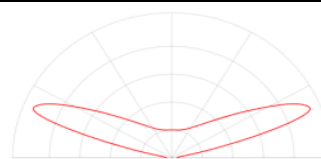

Codice	Descrizione						Conf. 100 mod. m	€/modulo	€/Catena 100 mod.
	Colore	Temperatura colore	Flusso (lm)	Consumo (W)	Efficienza luminosa (lm/W)	Num. mod. per m			
LOZP47065	Daylight	6.500 K	70	0,66	106	6/7	15	€ 1,60	€ 160,00
LOZP47040	Neutral White	4.000 K	67	0,66	102	6/7	15	€ 1,60	€ 160,00
LOZP47030	Warm White	3.000 K	63	0,66	95	6/7	15	€ 1,60	€ 160,00

Su richiesta disponibile anche altre temperature colore (2700K - 5000K - 5700K - 7500K)

ULTRA 470: Opal 3 mm - 31% di trasmissione

Profondità applicazione	Interdistanza tra moduli	Distanza tra file	Moduli/m2	Lumen/m2	W/m2
75	110	200	45	3.150	29,70
100	150	290	23	1.610	15,18



GEN LED
AGILIGHT
 Innovative Signage Lighting

MODULI LED MONOFACCIALI

9Yr

Single LED String

Multiple LED Strings

Numero massimo moduli collegabili in serie: 70

SIGNRAYZ ULTRA 650

Profondità consigliata da 75 - 175 mm

Catena LED per evidenziare linee e bordi o per retroilluminare bordature complesse, caratteri, lettere e light box.

Ottimizzato per impiego in box luminosi e retroilluminazioni di tessuti.

Ideale per insegne di medie e grandi dimensioni per luce diretta o retroilluminata.

Catena flessibile, può essere divisa tra qualsiasi modulo.

Alta stabilità di colore (MacAdam 3).

Modulo LED con copertura di plastica e fermacavo e protezione IP68.

Controllo di corrente integrato per stabilizzare il flusso luminoso.

Fissato con vite M3 o nastro bi-adessivo premontato.

Durata nominale di max. 50.000 h

(con ta 60 °C con un tasso di mal funzionamento ≤ 0,2 % per 1.000 h).

Temperatura di esercizio - 40 + 60 °C.

Max temperatura superficiale modulo tc 65 °C.

Temperatura di stoccaggio ts - 40 + 85 °C. Tutti i valori sono riferiti a ta = 25 °C.

Indicazione di polarità: bianco/rosso = positivo - bianco = negativo.

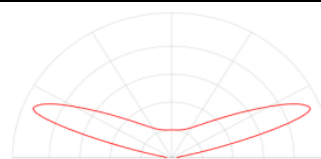
Per Garanzia e durata vita, richiedeteci scheda tecnica Agilight.
Consigliamo di abbinare questi LED ad alimentatori Agilight per poter usufruire della garanzia aggiuntiva offerta dalla casa produttrice.

Codice	Descrizione						Conf. 100 mod. m	€/modulo	€/Catena 100 mod.
	Colore	Temperatura colore	Flusso (lm)	Consumo (W)	Efficienza luminosa (lm/W)	Num. mod. per m			
LOZP65065	Daylight	6.500 K	100	0,78	128	5	20	€ 1,82	€ 182,00
LOZP65040	Neutral White	4.000 K	92	0,78	118	5	20	€ 1,82	€ 182,00
LOZP65030	Warm White	3.000 K	85	0,78	109	5	20	€ 1,82	€ 182,00
Su richiesta disponibile anche altre temperature colore (2700K - 4500K - 5000K - 5700K - 7100K)									
LOZP650R	Rosso	625 nm	25	0,78	32	5	20	€ 1,82	€ 182,00
LOZP650B	Blu	467 nm	15	0,78	19	5	20	€ 1,82	€ 182,00
LOZP650G	Verde	525 nm	55	0,78	71	5	20	€ 1,82	€ 182,00
LOZP650O	Arancio	606 nm	20	0,78	26	5	20	€ 1,82	€ 182,00

ULTRA 650: Opal 3 mm - 31% di trasmissione

Profondità applicazione	Interdistanza tra moduli	Distanza tra file	Moduli/m2	Lumen/m2	W/m2
75	165	165	37	3.700	28,86
100	200	225	22	2.200	17,16
125	200	330	15	1.500	11,70
150	200	405	12	1.200	9,36
175	200	380	13	1.300	10,14



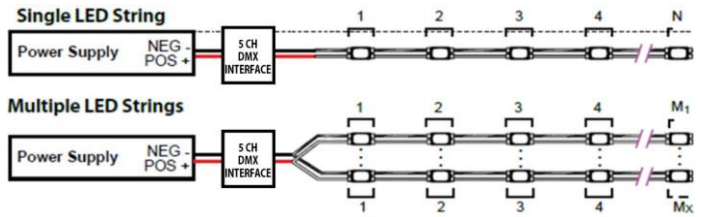

Numero massimo moduli collegabili in serie: 44



SIGNRAYZ 650 RGBW

Profondità consigliata da 75 - 175 mm

I moduli ULTRA 650 RGBW sono moduli per insegne luminose con colore variabile di qualità superiore, progettati per garantire una corrente costante, in modo da non avere cali di luminosità su tutta la lunghezza della stringa. Il modulo ULTRA 650 RGBW è dotato di quattro chip per ogni LED: rosso, verde, blu e bianco per una maggiore luminosità e resa cromatica. Utilizzate i controller DMX per sintonizzare i moduli ULTRA 650 RGBW su qualsiasi colore.

Applicazioni:

- Lettere scatolate
- Cassonetti luminosi
- Illuminazione di nicchie
- Applicazioni a partire da una profondità di 3 pollici (75 mm)

Per Garanzia e durata, richiedeteci la scheda tecnica Agilight. Consigliamo di abbinare questi LED ad alimentatori e controller Agilight per poter usufruire della garanzia aggiuntiva offerta dalla casa produttrice.

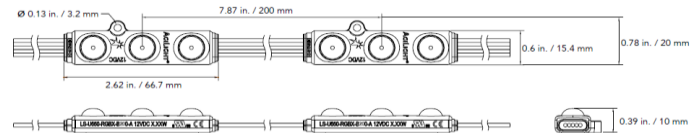
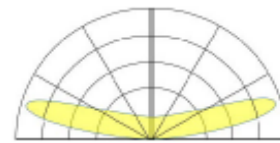

Codice	()						Conf. 100 mod. m	€/modulo	€/Catena 100 mod.
	Colore	Lunghezza d'onda - Temperatura colore	Flusso (lm)	Consumo (W)	Efficienza luminosa (lm/W)	Num. mod. per m			
LOZP650RGBW	RGBW	-	62,6	1,2	52	5	20	€ 2,56	€ 256,25
	Rosso	612-628 nm	7,6	0,3	25				
	Verde	512-528 nm	18,5	0,3	62				
	Blu	457-473 nm	6,0	0,3	20				
	Bianco	6500 K	30,5	0,3	102				

ULTRA 650 RGBW: Opal 3 mm - 31% di trasmissione					
Profondità applicazione	Interdistanza tra moduli	Distanza tra file	Moduli/m2	Lumen/m2 (RGBW)	W/m2 (RGBW)
75	100	100	100	6.260	120
100	175	150	39	2.441	47
125	200	250	20	1.252	24
150	200	300	17	1.064	20



GEN LED
AGILIGHT
 Innovative Signage Lighting

MODULI LED MONOFACCIALI
9Yr

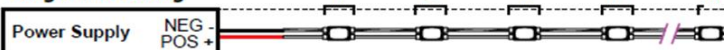
Single LED String

Multiple LED Strings

Numero massimo moduli collegabili in serie: 50

SIGNRAYZ ULTRA 670

Profondità consigliata da 100 - 200 mm

Catena LED per evidenziare linee e bordi o per retroilluminare bordature complesse, caratteri, lettere e light box.

Ottimizzato per impiego in box luminosi e retroilluminazioni di tessuti.

Ideale per insegne di medie e grandi dimensioni per luce diretta o retroilluminata.

Catena flessibile, può essere divisa tra qualsiasi modulo.

Alta stabilità di colore (MacAdam 3).

Modulo LED con copertura di plastica e fermacavo e protezione IP68.

Controllo di corrente integrato per stabilizzare il flusso luminoso.

Fissato con vite M3 o nastro bi-adesivo premontato.

Durata nominale di max. 50.000 h

(con ta 60 °C con un tasso di mal funzionamento ≤ 0,2 % per 1.000 h).

Temperatura di esercizio - 40 + 60 °C.

Max temperatura superficiale modulo tc 65 °C.

Temperatura di stoccaggio ts - 40 + 85 °C. Tutti i valori sono riferiti a ta = 25 °C.

Indicazione di polarità: bianco/rosso = positivo - bianco = negativo.

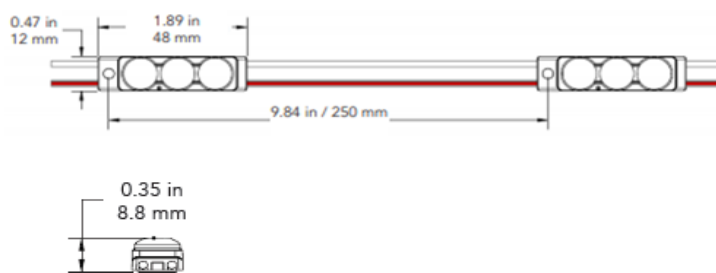
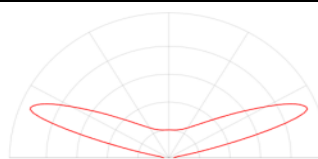
Per Garanzia e durata vita, richiedeteci scheda tecnica Agilight.
Consigliamo di abbinare questi LED ad alimentatori Agilight per poter usufruire della garanzia aggiuntiva offerta dalla casa produttrice.

Codice	Descrizione						Conf. 100 mod. m	€/modulo	€/Catena 100 mod.
	Colore	Temperatura colore	Flusso (lm)	Consumo (W)	Efficienza luminosa (lm/W)	Num. mod. per m			
LOZP67065	Daylight	6.500 K	150	1,24	121	4	25	€ 1,86	€ 186,00
LOZP67040	Neutral White	4.000 K	138	1,24	111	4	25	€ 1,86	€ 186,00
LOZP67030	Warm White	3.000 K	127	1,24	102	4	25	€ 1,86	€ 186,00

Su richiesta disponibile anche altre temperature colore (2700K - 4500K - 5000K - 5700K - 7100K)

Su richiesta disponibile anche con interdistanza moduli 200 mm

ULTRA 670: Opal 3 mm - 31% di trasmissione

Profondità applicazione	Interdistanza tra moduli	Distanza tra file	Moduli/m2	Lumen/m2	W/m2
100	225	225	20	3.000	24,80
125	250	330	12	1.800	14,88
150	250	405	10	1.500	12,40
175	250	455	9	1.350	11,16
200	250	430	10	1.500	12,40





AGILIGHT
Innovative Signage Lighting

MODULI LED MONOFACCIALI

7Yr



CE cRU US UL LISTED IP66

Single LED String



Multiple LED Strings



Numero massimo moduli collegabili in serie: 25

12V

LYTERAYZ LRZ3

PREZZI RIBASSATI - articolo in esaurimento

Profondità consigliata da 75 - 175 mm

Catena LED per evidenziare linee e bordi o per retroilluminare bordature complesse, caratteri, lettere e light box.

Ottimizzato per impiego in box luminosi e retroilluminazioni di tessuti.

Ideale per insegne di medie e grandi dimensioni per luce diretta o retroilluminata.

Catena flessibile, può essere divisa tra qualsiasi modulo.

Alta stabilità di colore (MacAdam 3).

Grado di protezione IP66.

Fissato con vite M3 o nastro bi-adesivo premontato.

Durata nominale di max. 50.000 h

(con ta 60 °C con un tasso di mal funzionamento ≤ 0,2% per 1.000 h).

Temperatura di esercizio - 25 + 55 °C.

Temperatura di stoccaggio ts - 40 + 85 °C.

Indicazione di polarità: bianco/rosso = positivo - bianco = negativo.

Per Garanzia e durata vita, richiedeteci scheda tecnica Agilight.

Consigliamo di abbinare questi LED ad alimentatori Agilight per poter usufruire della garanzia aggiuntiva offerta dalla casa produttrice.

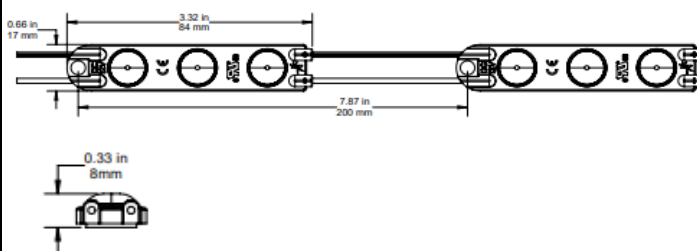
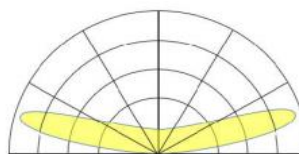

50,000 HOURS
L70 LIFETIME

Codice	Descrizione						Conf. 60 mod. m	€/modulo	€/Catena 60 mod.
	Colore	Temperatura colore	Flusso (lm)	Consumo (W)	Efficienza luminosa (lm/W)	Num. mod. per m			
LOZPLRZ365	Daylight	6.500 K	140	0,96	146	5	12	€ 0,96	€ 57,50

Su richiesta disponibile anche altre temperature colore (5000K - 7500K)

LYTERAYZ LRZ3: Opal 3 mm - 31% di trasmissione						
Profondità applicazione	Interdistanza tra moduli	Distanza tra file	Moduli/m2	Lumen/m2	W/m2	
75	100	100	100	14.000	96,00	
100	150	175	38	5.320	36,48	
125	200	250	20	2.800	19,20	
150	200	300	17	2.380	16,32	
175	200	300	17	2.380	16,32	

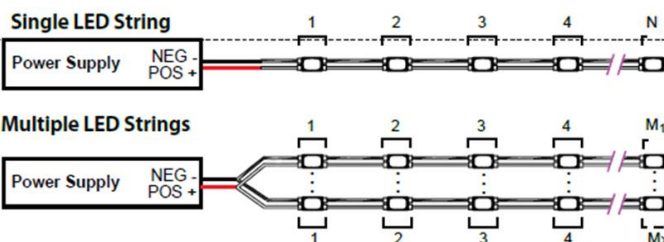

Numero massimo moduli collegabili in serie: 100



SIGNRAYZ ULTRA MINI

Profondità consigliata da 25 - 50 mm

Catena LED per evidenziare linee e bordi o per retroilluminare bordature complesse, caratteri, lettere e light box.

Ideale per insegne di piccole dimensioni e di massello in PMMA per luce diretta o retroilluminata.

Catena flessibile, può essere divisa tra qualsiasi modulo.

Alta stabilità di colore (MacAdam 3).

Modulo LED con copertura di plastica e fermacavo e protezione IP68.

Controllo di corrente integrato per stabilizzare il flusso luminoso.

Nastro bi-adesivo premontato.

Durata nominale di max. 50.000 h

(con ta 60 °C con un tasso di mal funzionamento ≤ 0,2 % per 1.000 h).

Temperatura di esercizio - 40 + 60 °C.

Max temperatura superficiale modulo tc 65 °C.

Temperatura di stoccaggio ts - 40 + 85 °C.

Tutti i valori sono riferiti a ta = 25 °C.

Indicazione di polarità: bianco = positivo - bianco/nero = negativo.

Per Garanzia e durata vita, richiedeteci scheda tecnica Agilight.

Consigliamo di abbinare questi LED ad alimentatori Agilight per poter usufruire della garanzia aggiuntiva offerta dalla casa produttrice.

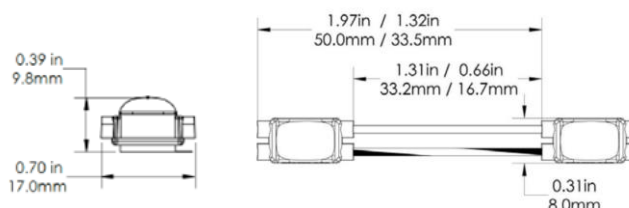
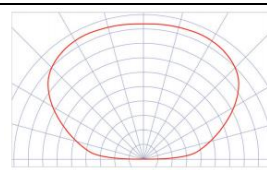

Codice	Descrizione						€/modulo	€/Catena 150 mod.
	Colore	Temperatura colore	Flusso (lm)	Consumo (W)	Efficienza luminosa (lm/W)	Conf. 150 mod. m		
LOZPMINI6505	Daylight	6500 k	21,00	0,25	84	5	€ 1,34	€ 201,00
LOZPMINI4105	Neutral white	4.000 k	21,00	0,25	84	5	€ 1,34	€ 201,00
LOZPMINI3005	Warm white	3000k	21,00	0,25	84	5	€ 1,34	€ 201,00
Su richiesta disponibile anche altre temperature colore (2700K - 3000K - 4100K - 4500K - 5000K - 5700K)								
LOZPMINIR	Rosso	625 nm	4,40	0,13	34	5	€ 1,34	€ 201,00
LOZPMINIB	Blu	467 nm	2,60	0,13	20	5	€ 1,34	€ 201,00
LOZPMINIG	Verde	526 nm	11,60	0,13	89	5	€ 1,34	€ 201,00

ULTRA MINI: Opal 3 mm - 31% di trasmissione						
Profondità applicazione	Interdistanza tra moduli	Distanza tra file	Moduli/m2	Lumen/m2	W/m2	
25	30	20	1665	34.965	416,25	
40	50	40	500	10.500	125,00	
50	50	63	317	6.657	79,25	



IP67

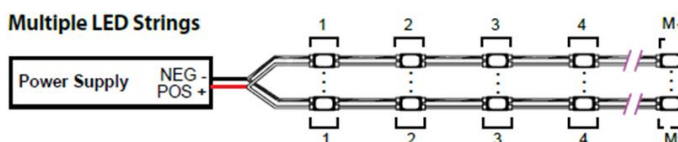

Numero massimo moduli collegabili in serie: 70

ULTRA LYTE 1

Profondità consigliata da 50 a 100 mm

Ideale per lettere scatolate e lightbox a basso spessore, ULTRA Lyte 1 è dotato di un potente modulo LED singolo a 12V con corrente stabilizzata True IC che mantiene una luce brillante su ogni stringa. Con un grado di protezione IP67 e una garanzia di sette anni, ULTRA Lyte 1 consente un'installazione rapida grazie al comodo adesivo con liner a rilascio continuo. Passo tra moduli di 125 mm. ULTRA Lyte 1 genera fino a 170 lm/W con luce 6500K.

Applicazioni

- Lettere scatolate
- Cassonetti luminosi
- Illuminazione d'accento e d'incasso

Per Garanzia e durata, richiedeteci scheda tecnica.

Consigliamo di abbinare questi LED ad alimentatori Agilight per poter usufruire della garanzia aggiuntiva offerta dalla casa produttrice.

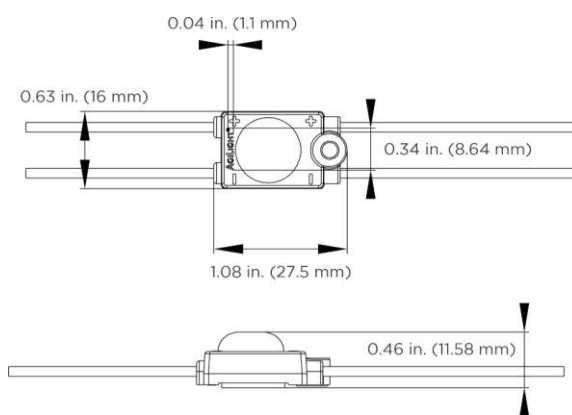

Codice	Descrizione						€/modulo	€/Catena 70 mod.
	Colore	Temperatura colore	Flusso (lm)	Consumo (W)	Efficienza luminosa (lm/W)	Conf. 70 mod. m		
LOZPUL165LC	Daylight	6500 k	61	0,36	170	8,8	€ 0,76	€ 53,10

Su richiesta disponibile anche altre temperature colore (7100K e 5000K)

ULTRA LYTE 1: PMMA Opal 3 mm						
Profondità applicazione	Interdistanza tra moduli	Distanza tra file	Moduli/m2	Lumen/m2	W/m2	
50	125	200	40	2.440	14,40	
75	125	300	24	1.464	8,64	
100	125	350	23	1.403	8,28	

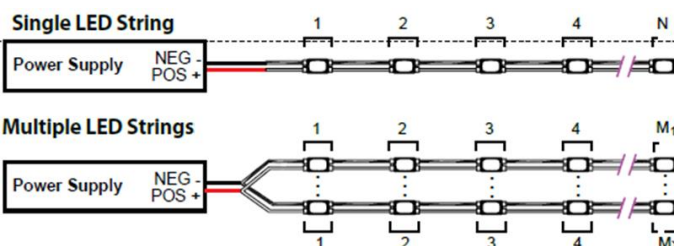
IP67

Numero massimo moduli collegabili in serie: 45
ULTRA LYTE 2
Profondità consigliata da 50 a 125 mm

Ideale per lettere scatolate e lightbox a medio spessore, ULTRA Lyte 2 è un potente modulo a doppio LED a 12V con corrente stabilizzata True IC che mantiene una luce brillante su ogni stringa. Con un grado di protezione IP67 e una garanzia di sette anni, ULTRA Lyte 2 consente un'installazione rapida grazie al comodo adesivo con liner a rilascio continuo. Passo tra moduli di 180 mm. ULTRA Lyte 2 genera fino a 170 lm/W con luce 6500K.

Applicazioni

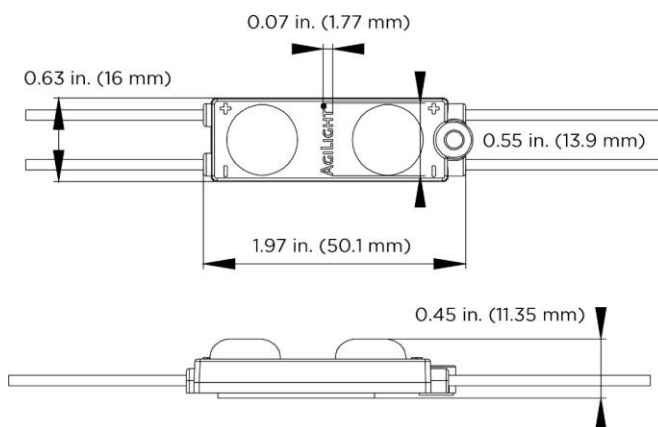
- Lettere scatolate
- Cassonetti luminosi
- Illuminazione d'accento e d'incasso

Per Garanzia e durata vita, richiedeteci scheda tecnica.
Consigliamo di abbinare questi LED ad alimentatori Agilight per poter usufruire della garanzia aggiuntiva offerta dalla casa produttrice.

Codice	Descrizione						€/modulo	€/Catena 90 mod.
	Colore	Temperatura colore	Flusso (lm)	Consumo (W)	Efficienza luminosa (lm/W)	Conf. 90 mod. m		
LOZPUL265LC	Daylight	6500 k	122	0,72	170	16,2	€ 1,03	€ 92,25

Su richiesta disponibile anche altre temperature colore (7100K e 5000K)

ULTRA LYTE 2: PMMA Opal 3 mm						
Profondità applicazione	Interdistanza tra moduli	Distanza tra file	Moduli/m2	Lumen/m2	W/m2	
50	180	200	28	3.416	20,16	
75	180	250	22	2.684	15,84	
100	180	300	18	2.196	12,96	
125	180	400	14	1.708	10,08	

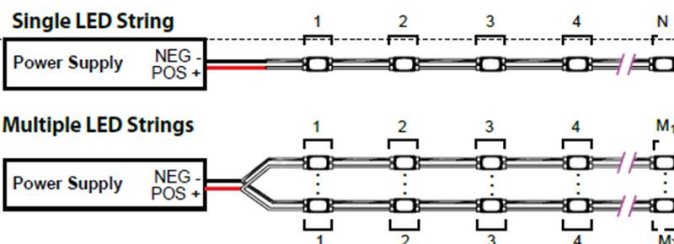
IP67

Numero massimo moduli collegabili in serie: 25

ULTRA LYTE 3

Profondità consigliata da 100 a 200 mm

Ideale per lettere scatolate e lightbox ad alto spessore, ULTRA Lyte 3 è un potente modulo a tre led LED a 12V con corrente stabilizzata True IC che mantiene una luce brillante su ogni stringa. Con un grado di protezione IP67 e una garanzia di sette anni, ULTRA Lyte 3 consente un'installazione rapida grazie al comodo adesivo con liner a rilascio continuo. Passo tra moduli di 250 mm. ULTRA Lyte 3 genera fino a 170 lm/W con luce 6500K.

Applicazioni

- Lettere scatolate
- Cassonetti luminosi
- Illuminazione d'accento e d'incasso

Per Garanzia e durata vita, richiedeteci scheda tecnica.

Consigliamo di abbinare questi LED ad alimentatori Agilight per poter usufruire della garanzia aggiuntiva offerta dalla casa produttrice.

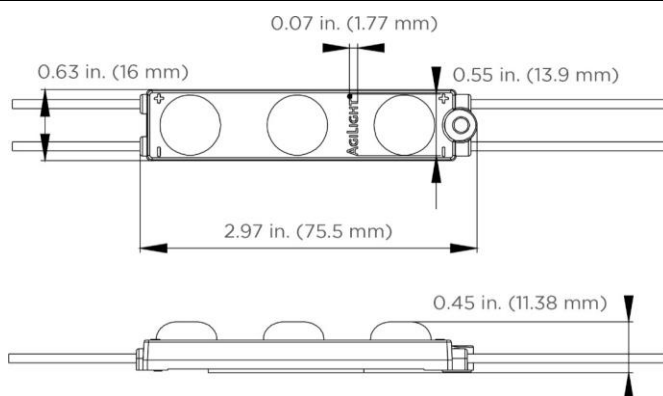

Codice	Descrizione						€/modulo	€/Catena 100 mod.
	Colore	Temperatura colore	Flusso (lm)	Consumo (W)	Efficienza luminosa (lm/W)	Conf. 100 mod. m		
LOZPUL365LC	Daylight	6500 k	184	1,08	170	25,0	€ 1,30	€ 130,00

Su richiesta disponibile anche altre temperature colore (7100K e 5000K)

ULTRA LYTE 3: PMMA Opal 3 mm						
Profondità applicazione	Interdistanza tra moduli	Distanza tra file	Moduli/m2	Lumen/m2	W/m2	
100	250	450	9	1.656	9,72	
125	250	600	7	1.288	7,56	
150	250	650	6	1.104	6,48	
175	250	650	6	1.104	6,48	
200	250	700	6	1.104	6,48	



IP67

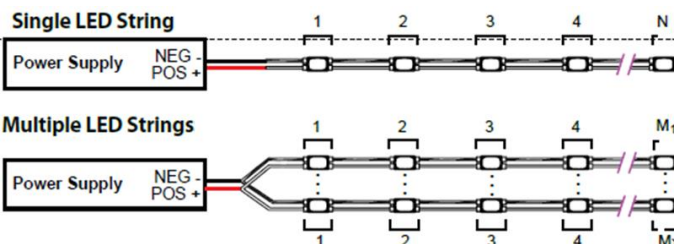

Numero massimo moduli collegabili in serie: 100

PRO LYTE 2

Profondità consigliata da 50 a 125 mm

Ideale per lettere scatolate e lightbox a medio spessore, PRO Lyte 2 è un potente modulo a doppio LED a 24V con corrente stabilizzata True IC che mantiene una luce brillante su ogni stringa. Con un grado di protezione IP67 e una garanzia di sette anni, PRO Lyte 2 consente un'installazione rapida grazie al comodo adesivo con liner a rilascio continuo. Passo tra moduli di 180 mm, i PRO Lyte 2 generano fino a 170 lm/W in 6500K.

Applicazioni

- Lettere scatolate
- Cassonetti luminosi
- Illuminazione d'accento e d'incasso

Per Garanzia e durata vita, richiedeteci scheda tecnica.

Consigliamo di abbinare questi LED ad alimentatori Agilight per poter usufruire della garanzia aggiuntiva offerta dalla casa produttrice.

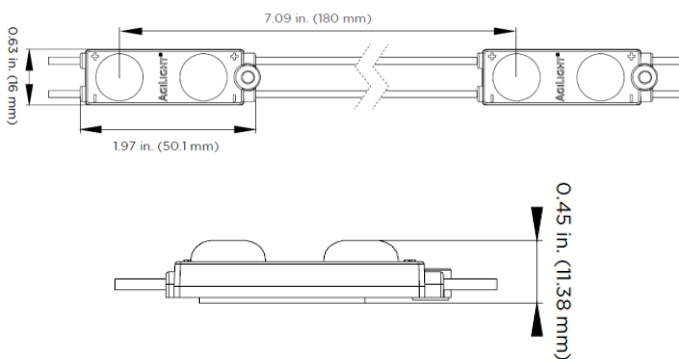

Codice	Descrizione						€/modulo	€/Catena 100 mod.
	Colore	Temperatura colore	Flusso (lm)	Consumo (W)	Efficienza luminosa (lm/W)	Conf. 100 mod. m		
LOZPPL265	Daylight	6500 k	122	0,72	170	18,0	€ 1,00	€ 100,00
LOZPPL230	Warm White	3000 k	119	0,72	165	18,0	€ 1,00	€ 100,00
LOZPPL240	Neutral White	4000 k	122	0,72	170	18,0	€ 1,00	€ 100,00

Su richiesta disponibile anche altre temperature colore (7100K e 5000K)

PRO LYTE 2: PMMA Opal 3 mm

Profondità applicazione	Interdistanza tra moduli	Distanza tra file	Moduli/m ²	Lumen/m ²	W/m ²
50	180	200	28	3.416	20,16
75	180	250	22	2.684	15,84
100	180	300	18	2.196	12,96
125	180	400	14	1.708	10,08





IP67

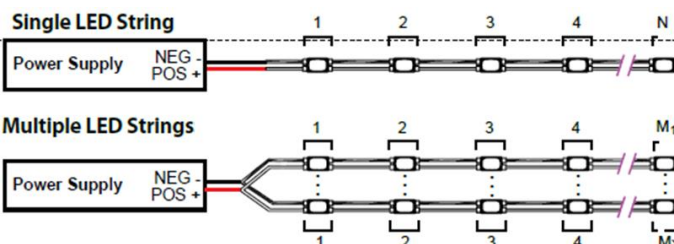

Numero massimo moduli collegabili in serie: 70

PRO LYTE 4

Profondità consigliata da 100 a 200 mm

Ideale per lettere scatolate e lightbox a medio spessore, PRO Lyte 4 è un potente modulo a quattro LED a 24V con corrente stabilizzata True IC che mantiene una luce brillante su ogni stringa. Con un grado di protezione IP67 e una garanzia di sette anni, PRO Lyte 4 consente un'installazione rapida grazie al comodo adesivo con liner a rilascio continuo. Passo tra moduli di 305 mm. PRO Lyte 4 genera fino a 170 lm/W con luce 6500K.

Applicazioni

- Lettere scatolate
- Cassonetti luminosi
- Illuminazione d'accento e d'incasso

Per Garanzia e durata vita, richiedeteci scheda tecnica.

Consigliamo di abbinare questi LED ad alimentatori Agilight per poter usufruire della garanzia aggiuntiva offerta dalla casa produttrice.

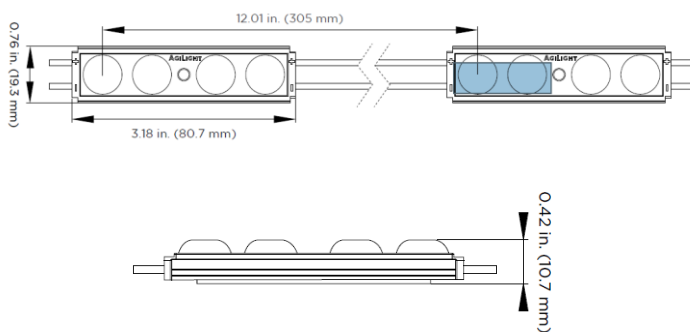

Codice	Descrizione						€/modulo	€/Catena 70 mod.
	Colore	Temperatura colore	Flusso (lm)	Consumo (W)	Efficienza luminosa (lm/W)	Conf. 100 mod. m		
LOZPPL465	Daylight	6500 k	245	1,44	170	21,35	€ 1,78	€ 124,60

Su richiesta disponibile anche altre temperature colore (7100K e 5000K)

PRO LYTE 4: PMMA Opal 3 mm

Profondità applicazione	Interdistanza tra moduli	Distanza tra file	Moduli/m2	Lumen/m2	W/m2
75	305	250	13	3.185	18,72
100	305	300	11	2.695	15,84
125	305	350	9	2.205	12,96
150	305	450	8	1.960	11,52
200	305	550	7	1.715	10,08



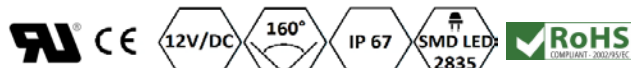
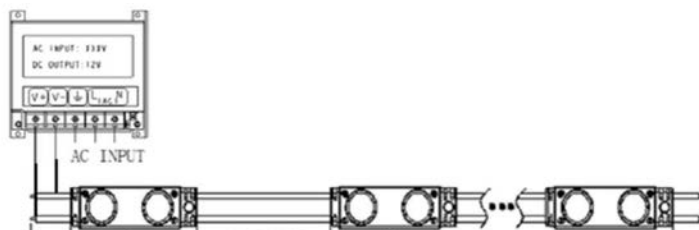

Numero massimo moduli collegabili in serie: 50

ECOLED SMD HT ALU 2

Profondità consigliata da 80 - 150 mm

Ideale per la retroilluminazione di lettere scatolate e light box di piccola e media dimensione.

Controllo di corrente.

Catene da 50 moduli tagliabili in ogni punto.

Grado di resistenza a polvere e schizzi d'acqua IP67.

Lunghezza catena: 7,5 m.

Lunghezza cavo tra moduli: 10,5 cm.

Temperatura di esercizio - 25 + 60 °C.

Aspettativa di vita fino a 50.000 ore a ta 20 °C.

Indicazione di polarità: bianco/rosso = positivo - bianco = negativo.

Garanzia 5 Anni.

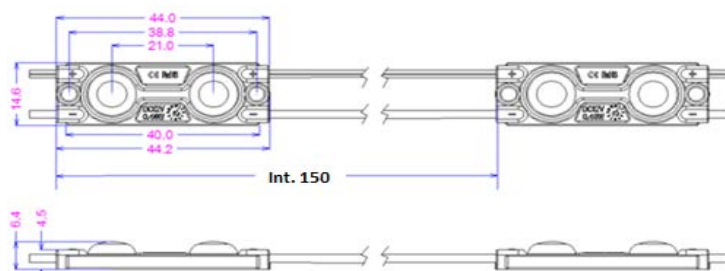
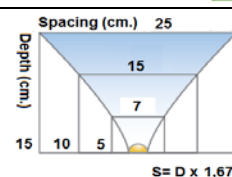
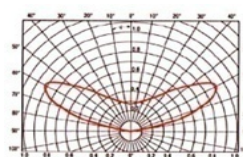

Codice	Descrizione						Lung. Catena 50 mod. m	€/modulo	€/Catena 50 mod.
	Colore	Temperatura colore	Flusso (lm)	Consumo (W)	Efficienza luminosa (lm/W)	Num. mod. per m			
LOEFNW2ALU	Daylight	6.000-7.000 K	45	0,48	94	7	7,40	€ 0,42	€ 21,00
LOEFNW2ALU	Neutral White	3.700-4.500 K	45	0,48	94	7	7,40	€ 0,42	€ 21,00
LOEFNW2ALU	Warm White	2.700-3.500 K	45	0,48	94	7	7,40	€ 0,42	€ 21,00
LOEFNR2ALU	Rosso	620-630 nm	12	0,48	25	7	7,40	€ 0,70	€ 35,00
LOEFNB2ALU	Blu	460-470 nm	7	0,48	15	7	7,40	€ 0,70	€ 35,00
LOEFNG2ALU	Verde	520-530 nm	24	0,48	50	7	7,40	€ 0,70	€ 35,00
LOEFNY2ALU	Giallo	588-594 nm	10	0,48	21	7	7,40	€ 0,70	€ 35,00

ECOLED SMD HT ALU 2: PMMA Opal 3 mm

Profondità applicazione	Interdistanza tra moduli	Distanza tra file	Moduli/m2	Lumen/m2	W/m2
80	100	120	83	3.735	39,84
100	120	150	55	2.475	26,40
120	150	180	37	1.665	17,76
150	150	200	33	1.485	15,84



Approved by
F/ART



ENERGY
ECOLED
LOEFNW3ALU/40

1
kWh/1000h

2019/2015

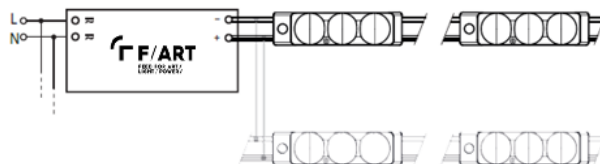

Numero massimo moduli collegabili in serie: 40

12
12 Vdc

ECOLED SMD HT ALU 3

Profondità consigliata da 80 - 150 mm

Ideale per la retroilluminazione di lettere scatolate e light box di grande e media dimensione.

Controllo di corrente.

Grado di resistenza a polvere e schizzi d'acqua IP67.

Catene da 40 moduli tagliabili in ogni punto.

Lunghezza catena: 7,2 m.

Lunghezza cavo tra moduli: 11 cm.

Temperatura di esercizio - 25 + 60 °C.

Aspettativa di vita fino a 50.000 ore a ta 20 °C.

Indicazione di polarità: bianco/rosso = positivo - bianco = negativo.

Garanzia 5 Anni.

ENERGY
ECOLED
LOEFNW3ALU/40

1
kWh/1000h

2019/2015

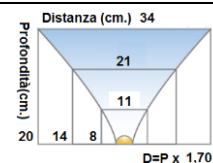
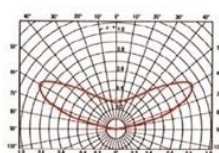

ENERGY
ECOLED
LOEFNW3ALU/40

1
kWh/1000h

2019/2015

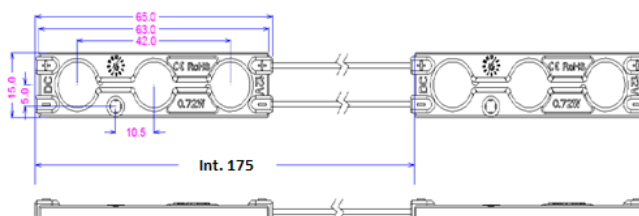

Codice	Descrizione						Lung. Catena 40 mod. m	€/modulo	€/Catena 40 mod.
	Colore	Temperatura colore	Flusso (lm)	Consumo (W)	Efficienza luminosa (lm/W)	Num. mod. per m.			
LOEFNW3ALU/40	Daylight	6.000-7.000 K	66	0,72	92	5/6	7,20	€ 0,54	€ 21,60
LOEFNW3ALU/40	Natural White	3.700-4.500 K	66	0,72	92	5/6	7,20	€ 0,54	€ 21,60
LOEFNW3ALU/40	Warm White	2.700-3.300 K	66	0,72	92	5/6	7,20	€ 0,54	€ 21,60
LOEFNR3ALU/40	Rosso	620-630 nm	18	0,72	25	5/6	7,20	€ 0,76	€ 30,40
LOEFNB3ALU/40	Blu	460-470 nm	11	0,72	15	5/6	7,20	€ 0,76	€ 30,40
LOEFNG3ALU/40	Verde	520-530 nm	36	0,72	50	5/6	7,20	€ 0,76	€ 30,40

ECOLED SMD HT ALU 3: PMMA Opal 3 mm					
Profondità applicazione	Interdistanza tra moduli	Distanza tra file	Moduli/m2	Lumen/m2	W/m2
80	120	120	69	4.554	49,68
100	150	150	44	2.904	31,68
120	175	180	32	2.112	23,04
150	175	200	29	1.914	20,88

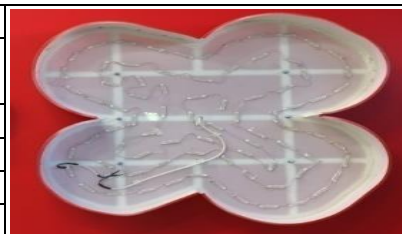

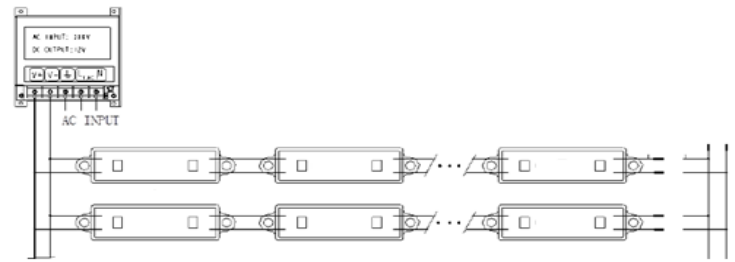

Numero massimo moduli collegabili in serie: 50

ECOLED SMD HG ALU 2

Profondità consigliata da 80 - 150 mm

Ideale per la retroilluminazione di lettere scatolate e light box di piccola e media taglia.
 Ideale per frontali in PMMA, policarbonato e PETG.
 Alta luminosità, box IP67 che permette un'ottima dissipazione del calore.
 Controllo di corrente per stabilizzare il flusso luminoso.
 LED a risparmio energetico con lungo ciclo di vita.
 Aspettativa di vita fino a 50.000 ore a 20 °C.
 Facile da installare grazie al biadesivo sul retro e al foro per fissaggio a vite.
 Temperatura di esercizio - 25 + 60 °C.
 Indicazione di polarità: bianco/rosso = positivo - bianco = negativo
 Garanzia 5 Anni.

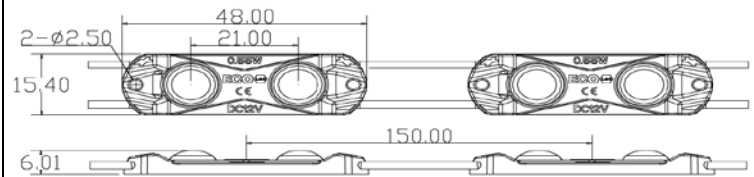
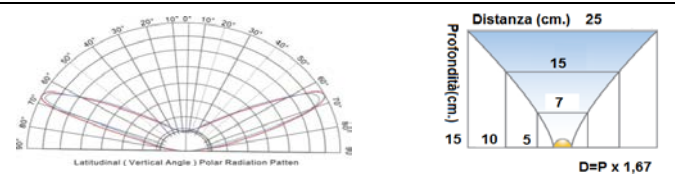

Codice	Descrizione						Lung. Catena 50 mod. m	€/modulo	€/Catena 50 mod.
	Colore	Temperatura colore	Flusso (lm)	Consumo (W)	Efficienza luminosa (lm/W)	Num. mod. per m			
LOEFNHGW2ALU	Daylight	6.000-6.500 K	52	0,55	95	7	7,50	€ 0,64	€ 32,00

ECOLED SMD HG ALU 2: PMMA Opal 3 mm

Profondità applicazione	Interdistanza tra moduli	Distanza tra file	Moduli/m2	Lumen/m2	W/m2
80	100	120	83	4.316	45,65
100	120	150	55	2.860	30,25
120	150	180	37	1.924	20,35
150	150	200	33	1.716	18,15



Approved by
GF/ART

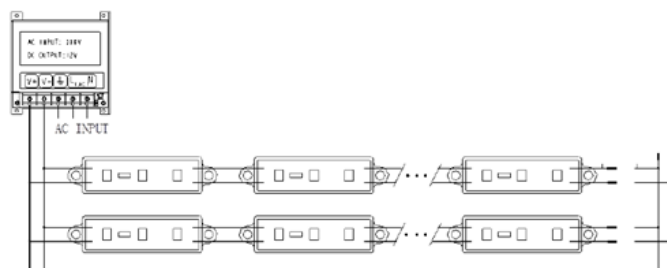
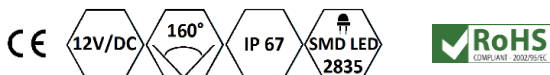

Numero massimo moduli collegabili in serie: 50



ECOLED SMD HG ALU 3

Profondità consigliata da 80 - 150 mm

Ideale per la retroilluminazione di lettere scatolate e light box di grandi dimensioni.
Alta luminosità, box IP67 che permette un'ottima dissipazione del calore.
Controllo di corrente per stabilizzare il flusso luminoso.
LED a risparmio energetico ad alta efficienza e con lungo ciclo di vita.
Aspettativa di vita fino a 50.000 ore a ta 20 °C.
Facile da installare grazie al biadesivo sul retro e al foro per fissaggio a vite.
Temperatura di esercizio - 25 + 60 °C.
Indicazione di polarità: bianco/rosso = positivo - bianco = negativo.
Garanzia 5 Anni.

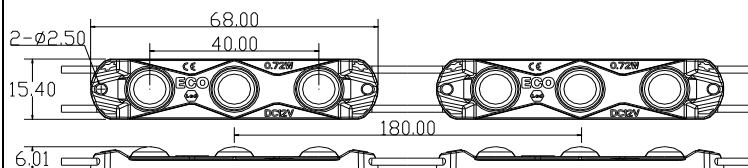
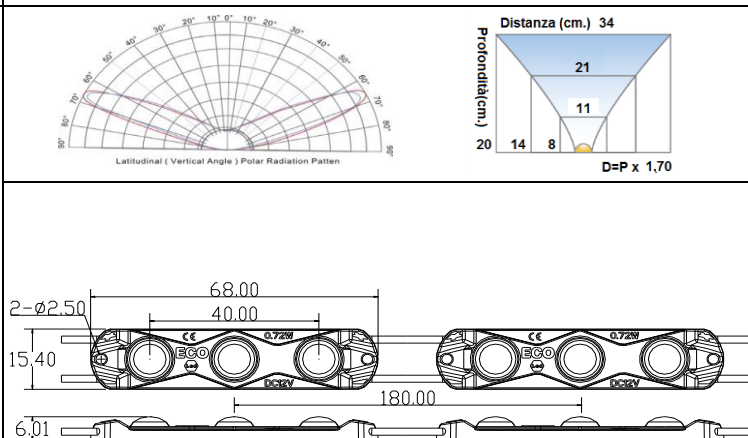
Codice	Descrizione						Lung. Catena 50 mod. m	€/modulo	€/Catena 50 mod.
	Colore	Temperatura colore	Flusso (lm)	Consumo (W)	Efficienza luminosa (lm/W)	Num. mod. per m			
LOEFNHGW3ALU	Daylight	6.000-6.500 K	70	0,72	97	5/6	€ 0,75	€ 37,50	

ECOLED SMD HG ALU 3: PMMA Opal 3 mm						
Profondità applicazione	Interdistanza tra moduli	Distanza tra file	Moduli/m2	Lumen/m2	W/m2	
80	120	120	69	4.830	49,68	
100	150	150	44	3.080	31,68	
120	180	180	30	2.100	21,60	
150	180	200	28	1.960	20,16	

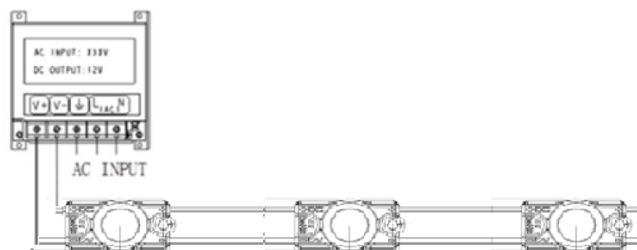
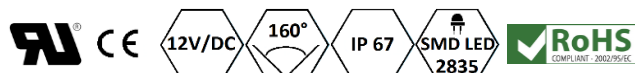

Numero massimo moduli collegabili in serie: 50



ECOLED SMD HB ALU 1

Profondità consigliata da 30 - 100 mm

Ideale per la retroilluminazione di lettere scatolate e light box di piccola dimensione. Controllo di corrente.

Grado di resistenza a polvere e schizzi d'acqua IP67.

Catene da 50 moduli tagliabili in ogni punto.

Lunghezza catena: 6,5 m.

Lunghezza cavo tra moduli: 10,5 cm.

Temperatura di esercizio - 25 + 60 °C.

Aspettativa di vita fino a 50.000 ore a 20 °C.

Indicazione di polarità: bianco/rosso = positivo - bianco = negativo.

Garanzia 5 Anni.

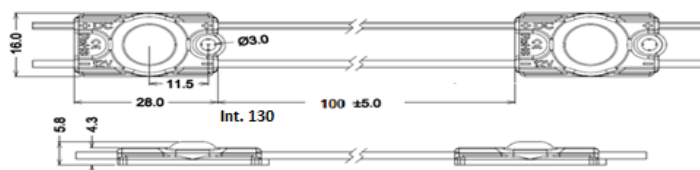
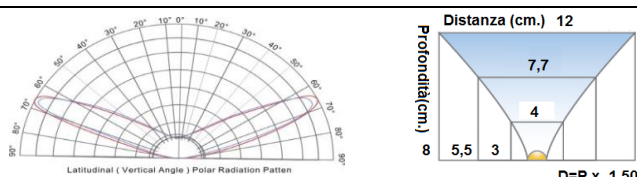

Codice	Descrizione						Lung. Catena 50 mod. m	€/modulo	€/Catena 50 mod.
	Colore	Temperatura colore/lunghezza d'onda	Flusso (lm)	Consumo (W)	Efficienza luminosa (lm/W)	Num. mod. per m			
LOEFNHBW1ALU	Daylight	6.000-7.000 K	45	0,48	94	7/8	6,50	€ 0,58	€ 29,00
LOEFNHBR1ALU	Rosso	620-630 nm	16	0,36	44	7/8	6,50	€ 0,58	€ 29,00

ECOLED SMD HB ALU 1: PMMA Opal 3 mm

Profondità applicazione	Interdistanza tra moduli	Distanza tra file	Moduli/m2	Lumen/m2	W/m2
30	40	50	480	21.600	230,40
60	90	100	111	4.995	53,28
100	130	150	51	2.295	24,48

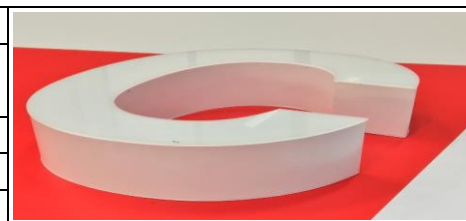



Approved by
F/ART

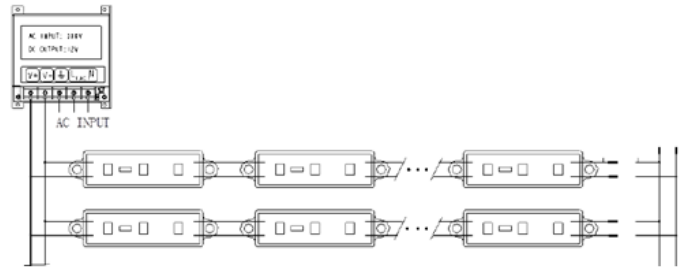
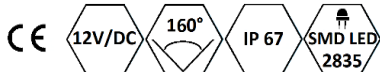

Numero massimo moduli collegabili in serie: 50



ECOLED SMD HB ALU 3 LED

Profondità consigliata da 100 - 200 mm

Ideale per la retroilluminazione di lettere scatolate e light box di grande dimensione.
Alta luminosità, box IP67 che permette un'ottima dissipazione del calore.
Controllo di corrente per stabilizzare il flusso luminoso.
LED a risparmio energetico con lungo ciclo di vita.
Aspettativa di vita fino a 50.000 ore a ta 20 °C.
Facile da installare grazie al biadesivo sul retro e al foro per fissaggio a vite.
Temperatura di esercizio - 25 + 60 °C.
Indicazione di polarità: bianco/rosso = positivo - bianco = negativo.
Garanzia 5 Anni.

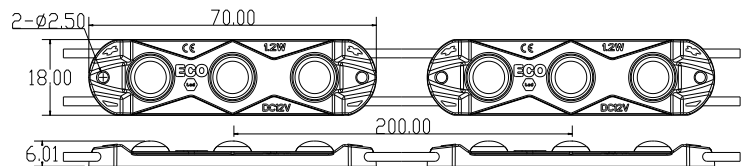
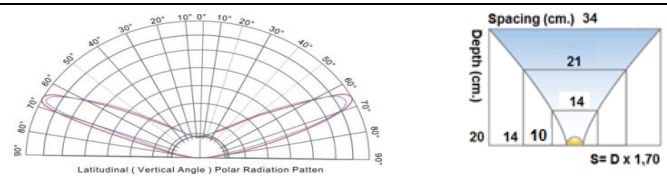

Codice	Descrizione						Lung. Catena 50 mod. m	€/modulo	€/Catena 50 mod.
	Colore	Temperatura colore	Flusso (lm)	Consumo (W)	Efficienza luminosa (lm/W)	Num. mod. per m			
LOEFNHBW3ALU	Daylight	6.500-7.000 K	116	1,20	97	5/6	€ 0,61	€ 30,70	

ECOLED SMD HB ALU 3: PMMA Opal 3 mm					
Profondità applicazione	Interdistanza tra moduli	Distanza tra file	Moduli/m2	Lumen/m2	W/m2
100	140	150	48	5.568	57,60
120	180	200	28	3.248	33,60
150	200	250	20	2.320	24,00
200	200	300	17	1.972	20,40

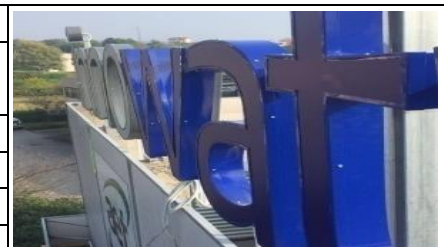

Approved by
F/ART

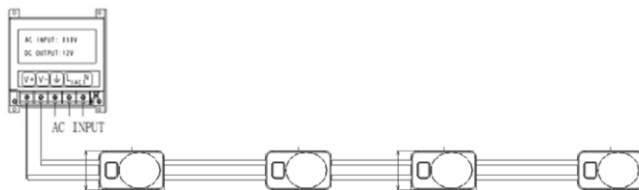

Numero massimo moduli collegabili in serie: 50



ECOLED SMD SMALL LENS

Profondità consigliata da 30 - 80 mm

Ideale per retroilluminazione di lettere scatolate e light box di piccole dimensioni:

36 lumen per modulo

Lente 150°

Grado di resistenza a polvere e schizzi d'acqua IP67

Catene da 50 moduli tagliabili in ogni punto

Lunghezza catena: 2,3 metri

Lunghezza cavo tra i moduli: 2,3 cm

Temperatura di lavoro - 25 /+ 55 °C

Durata >56.000 ore a 20 °C.

Indicazione di polarità: grigio = positivo / bianco = negativo.

Garanzia 5 Anni.

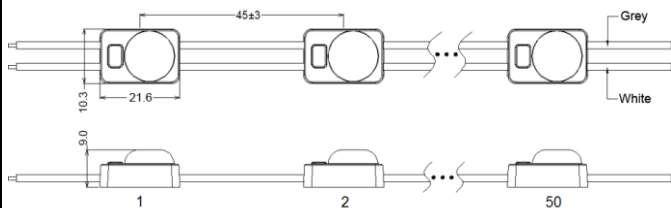
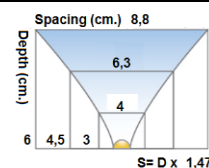
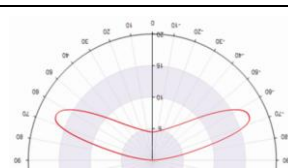

Codice	Descrizione						Lung. Catena 50 mod. m	€/modulo	€/Catena 50 mod.
	Colore	Temperatura colore	Flusso (lm)	Consumo (W)	Efficienza luminosa (lm/W)	Num. mod. per m			
LOEFNW1SL*	Daylight	6.400-7.000 K	36	0,24	150	22	2,30	€ 0,48	€ 24,00
LOEFNNW1SL	Neutral White	3.800-4.200 K	36	0,24	150	22	2,30	€ 0,48	€ 24,00
LOEFNWW1SL*	Warm White	2.900-3.100 K	36	0,24	150	22	2,30	€ 0,48	€ 24,00

* Non accostabili alla versione precedente

ECOLED SMD SMALL LENS: PMMA Opal 3 mm						
Profondità applicazione	Interdistanza tra moduli	Distanza tra file	Moduli/m2	Lumen/m2	W/m2	
30	45	50	444	15.984	159,84	
50	45	70	317	11.412	114,12	
60	45	90	247	8.892	88,92	
80	45	120	185	6.660	66,60	

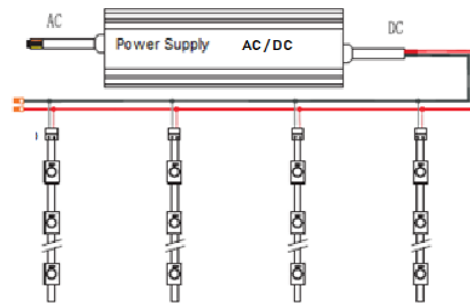

Numero massimo moduli collegabili in serie: 25

ECOLED SMD SMALL

Profondità consigliata da 40 - 80 mm

Ideale per la retroilluminazione di lettere scatolate, light box di piccola dimensione e lettere in massello.

Grado di resistenza a polvere e schizzi d'acqua IP67.

Catene da 50 moduli tagliabili in ogni punto.

Lunghezza catena: 2,3 m.

Lunghezza cavo tra moduli: 3 cm.

Temperatura di esercizio - 25 + 60 °C.

Aspettativa di vita fino a 50.000 ore a ta 20 °C.

Indicazione di polarità: bianco/rosso = positivo - bianco = negativo.

Garanzia 5 Anni.

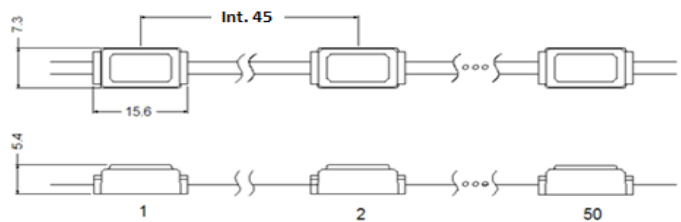
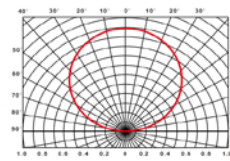

Codice	Descrizione						Lung. Catena 50 mod. m	€/modulo	€/Catena. 50 mod.
	Colore	Temperatura colore	Flusso (Lm)	Consumo (W)	Efficienza luminosa (lm/W)	Num. mod. per m			
LOEFNW1MN	Daylight	6.000-7.000 K	28	0,30	93	17	2,30	€ 0,42	€ 21,00
LOEFNNW1MN	Neutral White	3.800-4.500 K	28	0,30	93	17	2,30	€ 0,42	€ 21,00
LOEFNWW1MN	Warm White	2.800-3.500 K	26	0,30	87	17	2,30	€ 0,42	€ 21,00
LOEFNR1MN	Rosso	620-630 nm	12	0,30	40	17	2,30	€ 0,50	€ 25,00
LOEFNB1MN	Blu	463-475 nm	6	0,30	20	17	2,30	€ 0,50	€ 25,00
LOEFNG1MN	Verde	512-528 nm	19	0,30	63	17	2,30	€ 0,50	€ 25,00

ECOLED SMALL: PMMA Opal 3 mm

Profondità applicazione	Interdistanza tra moduli	Distanza tra file	Moduli/m2	Lumen/m2	W/m2
40	45	50	444	12.432	133,20
50	45	65	342	9.576	102,60
60	45	80	278	7.784	83,40
80	45	120	185	5.180	55,50

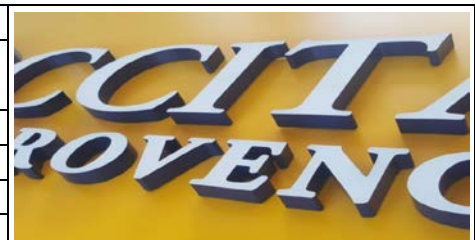

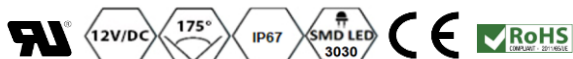
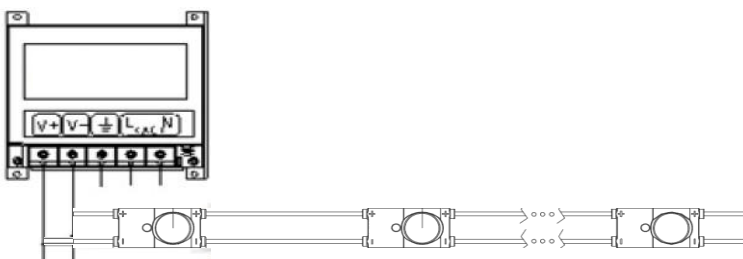

Massimo numero di moduli per catena: 60



ECOLED HD MODULI 12V-1 LED 175°

Ideale per la retroilluminazione di lettere sciolate e light box di piccole e medie dimensioni, particolarmente luminose:

- 58 lumen per modulo;
- Lente 175°;
- Controllo di corrente;
- Grado di resistenza a polvere e schizzi d'acqua IP67;
- Catene da 60 moduli tagliabili in ogni punto;
- Lunghezza catena: 9,0 metri
- Lunghezza cavo tra i moduli: 113 mm;
- Consumo ridotto, efficienza luminosa di 138 lm/W;
- Garanzia 5 anni (*)

Attenzione:
Per maggiori informazioni e dati tecnici consultare la scheda tecnica del prodotto.

(*) Vedi punto 3 "Condizioni della garanzia". Il testo integrale della garanzia è disponibile su richiesta.

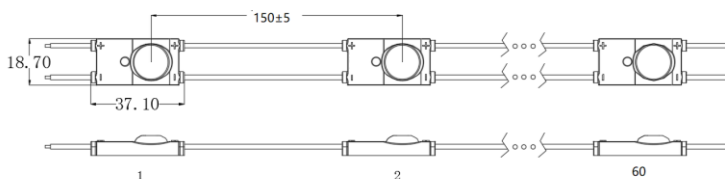
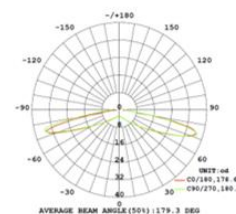

Codice	Descrizione						Lung. Catena 60 mod. m	€/modulo	€/Catena 60 mod.
	Colore	Temperatura colore / Lunghezza d'onda	Flusso (lm)	Consumo (W)	Efficienza luminosa (lm/W)	Num. mod. per m			
LOEFHEDW1-12	Bianco Daylight	6.700 K	58	0,42	138	6/7	9	€ 0,49	€ 29,20

ECOLED SMD HB ALU 1: PMMA Opal 3 mm

Profondità applicazione	Interdistanza tra moduli	Distanza tra file	Moduli/m2	Lumen/m2	W/m2
30	70	50	2803	16.240	177,60
60	120	100	80	4.640	33,60
80	140	150	56	2.520	23,52



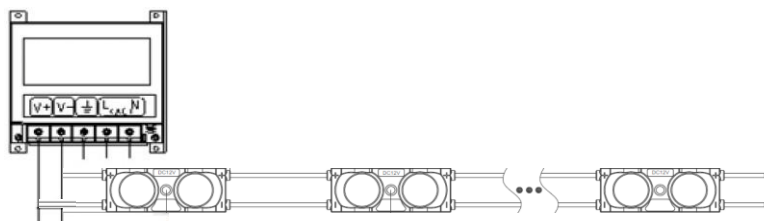

Massimo numero di moduli per catena: 50



**ECOLED MODULI HD
12V-2 LED 175°**

Ideale per la retroilluminazione di lettere scatolette e light box di piccola e media dimensione particolarmente luminose:

- 115 lumen per modulo;
- lente 175°;
- Controllo di corrente;
- Grado di resistenza a polvere e schizzi d'acqua IP67;
- Catene da 50 moduli tagliabili in ogni punto;
- Lunghezza catena: 11 metri
- Lunghezza cavo tra i moduli: 17 cm;
- Consumo ridotto, efficienza luminosa di 137 lm/W;
- Garanzia 5 anni (*).

Attenzione:
Per maggiori informazioni e dati tecnici consultare la scheda tecnica del prodotto.

(*). Vedi punto 3 "Condizioni della garanzia". Il testo integrale della garanzia è disponibile su richiesta.

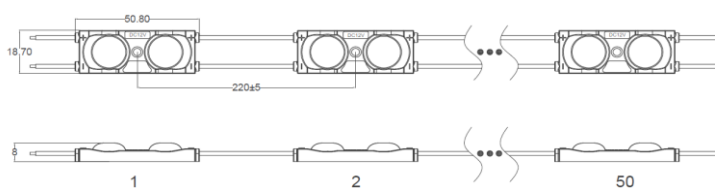
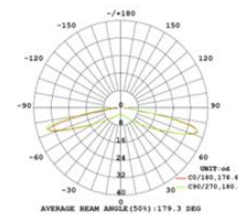

Codice	Descrizione						Lung. Catena 50 mod. m	€/modulo	€/Catena 50 mod.
	Colore	Temperatura colore / Lunghezza d'onda	Flusso (lm)	Consumo (W)	Efficienza luminosa (lm/W)	Num. mod. per m			
LOEFHEDW2-12	Bianco Daylight	6.700 K	115	0,84	137	4/5	11	€ 0,64	€ 32,00

ECOLED MODULI HD 12V: PMMA Opal 3 mm

Profondità applicazione	Interdistanza tra moduli	Distanza tra file	Moduli/m2	Lumen/m2	W/m2
80	180	135	35	4.025	29,40
120	200	160	30	3.450	25,20
150	200	190	25	2.875	21,00



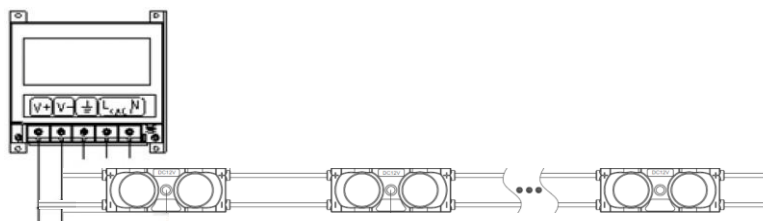

Massimo numero di moduli per catena: 50



**ECOLED MODULI HD
24V-2 LED 175°**

Ideale per la retroilluminazione di lettere scatolette e light box di piccola e media dimensione particolarmente luminose:

- 115 lumen per modulo;
- lente 175°;
- Controllo di corrente;
- Grado di resistenza a polvere e schizzi d'acqua IP67;
- Catene da 50 moduli tagliabili in ogni punto;
- Lunghezza catena: 11 metri
- Lunghezza cavo tra i moduli: 17 cm;
- Consumo ridotto, efficienza luminosa di 160 lm/W;
- Garanzia 5 anni (*).

Attenzione:
Per maggiori informazioni e dati tecnici consultare la scheda tecnica del prodotto.

(*). Vedi punto 3 "Condizioni della garanzia". Il testo integrale della garanzia è disponibile su richiesta.



ECOLED
LOEFHEDW2-24

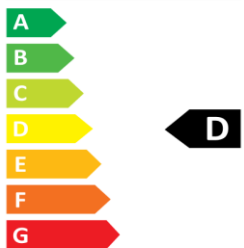

1 kWh/1000h

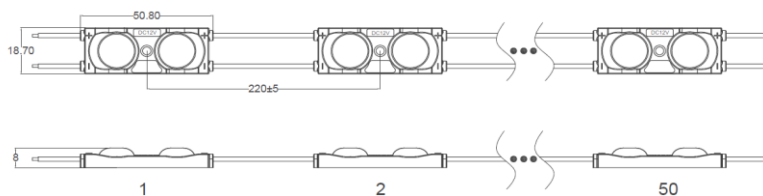
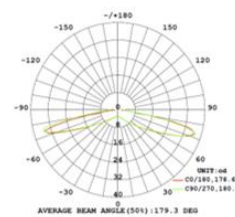

Codice	Descrizione						Lung. Catena 50 mod. m	€/modulo	€/Catena 50 mod.
	Colore	Temperatura colore / Lunghezza d'onda	Flusso (lm)	Consumo (W)	Efficienza luminosa (lm/W)	Num. mod. per m			
LOEFHEDW2-24	Bianco Daylight	6.700 K	115	0,72	160	4/5	11	€ 0,64	€ 32,00

ECOLED MODULI HD 24V: PMMA Opal 3 mm

Profondità applicazione	Interdistanza tra moduli	Distanza tra file	Moduli/m2	Lumen/m2	W/m2
80	180	135	35	4.025	25,20
120	200	160	30	3.450	21,60
150	200	190	25	2.875	18,00



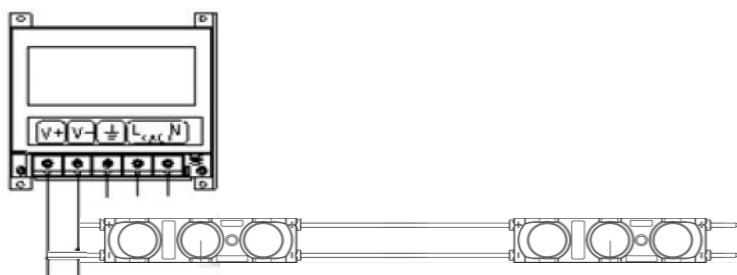

Massimo numero di moduli per catena: 30



ECOLED HD MODULI 12V-3 LED 175°

Ideale per la retroilluminazione di lettere scatolate e light box di dimensioni medio grandi e particolarmente luminosi:

- 173 lumen per modulo;
- Lente 175°;
- Controllo di corrente;
- Grado di resistenza a polvere e schizzi d'acqua IP67;
- Catene da 30 moduli tagliabili in ogni punto;
- Lunghezza catena: 9 metri
- Lunghezza cavo tra i moduli: 23 cm;
- Consumo ridotto, efficienza luminosa di 137 lm/W;
- Garanzia 5 anni (*)

Attenzione:
Per maggiori informazioni e dati tecnici consultare la scheda tecnica del prodotto.

(*) Vedi punto 3 "Condizioni della garanzia". Il testo integrale della garanzia è disponibile su richiesta.

ENERGY LABEL
ECOLED
LOEFHEDW3-12
 A B C D E F G
E
 1 kWh/1000h
 2016/2015

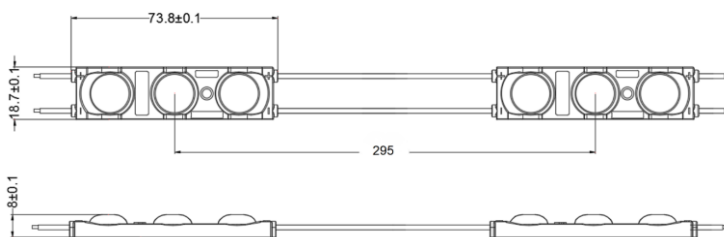
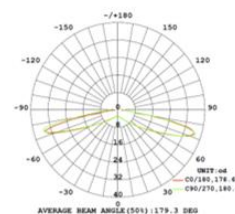

Codice	Descrizione						Lung. Catena 30 mod. m	€/modulo	€/Catena 30 mod.
	Colore	Temperatura colore / Lunghezza d'onda	Flusso (lm)	Consumo (W)	Efficienza luminosa (lm/W)	Num. mod. per m			
LOEFHEDW3-12	Bianco Daylight	6.700 K	173	1,26	137	3/4	9	€ 0,81	€ 24,20

PROFONDITA' DI APPLICAZIONE (PMMA Opal 3 mm, valori basati su mod. 24A)

Profondità applicazione	Interdistanza tra moduli	Distanza tra file	Moduli/m2	Lumen/m2	W/m2
80	160	140	42	7.266	53,92
100	200	160	30	5.190	37,8
120	250	200	20	4.360	25,2

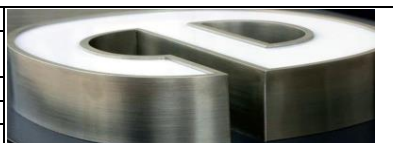

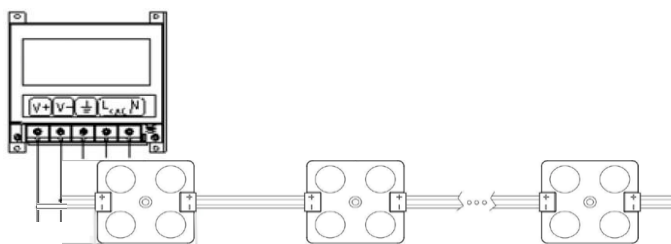
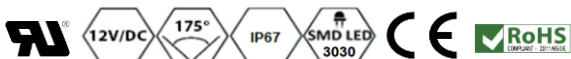

Massimo numero di moduli per catena: 25



ECOLED HD MODUL
12V-4 LED 175°

Ideale per la retroilluminazione di lettere scatolate e light box di grandi dimensioni e particolarmente luminosi:

- 230 lumen per modulo;
- Lente 175°;
- Controllo di corrente;
- Grado di resistenza a polvere e schizzi d'acqua IP67;
- Catene da 25 moduli tagliabili in ogni punto;
- Lunghezza catena: 7,4 metri;
- Lunghezza cavo tra i moduli: 25 cm;
- Consumo ridotto, efficienza luminosa di 137 lm/W;
- Garanzia 5 anni (*).

Attenzione:
Per maggiori informazioni e dati tecnici consultare la scheda tecnica del prodotto.

(*). Vedi punto 3 "Condizioni della garanzia". Il testo integrale della garanzia è disponibile su richiesta.



ECOLED
LOEFHEDW4-12



2
kWh/1000h

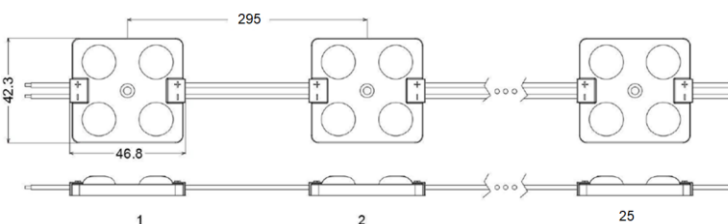
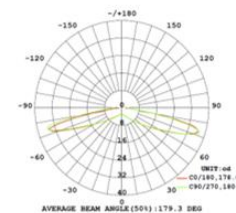

Codice	Descrizione						Lung. Catena 25 mod. m	€/modulo	€/Catena 25 mod.
	Colore	Temperatura colore / Lunghezza d'onda	Flusso (lm)	Consumo (W)	Efficienza luminosa (lm/W)	Num. mod. per m			
LOEFHEDW4-12	Bianco Daylight	6.700 K	230	1,68	137	3/4	7,4	€ 1,14	€ 28,50

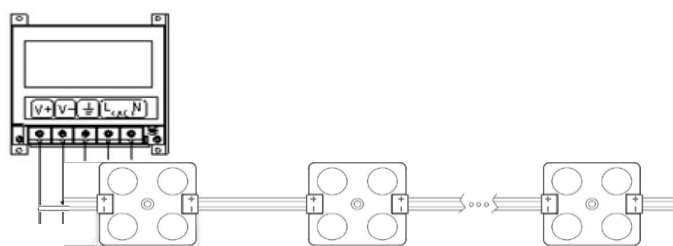

Massimo numero di moduli per catena: 35



ECOLED HD MODULI
24V-4 LED 175°

Ideale per la retroilluminazione di lettere scatolette e light box di grandi dimensioni e particolarmente luminosi:

- 230 lumen per modulo;
- Lente 175°;
- Controllo di corrente;
- Grado di resistenza a polvere e schizzi d'acqua IP67;
- Catene da 35 moduli tagliabili in ogni punto;
- Lunghezza catena: 10,3 metri;
- Lunghezza cavo tra i moduli: 25 cm;
- Consumo ridotto, efficienza luminosa di 160 lm/W;
- Garanzia 5 anni (*)

Attenzione:
Per maggiori informazioni e dati tecnici consultare la scheda tecnica del prodotto.

(*) Vedi punto 3 "Condizioni della garanzia". Il testo integrale della garanzia è disponibile su richiesta.

ENERGY
ECOLED
LOEFHEDW4-24

D

1 kWh/1000h

2019/2015

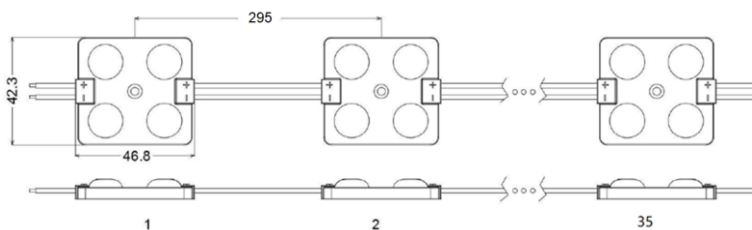
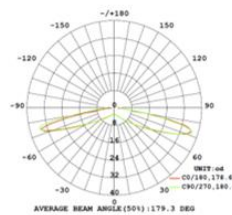

Codice	Descrizione						Lung. Catena 35 mod. m	€/modulo	€/Catena 35 mod.
	Colore	Temperatura colore / Lunghezza d'onda	Flusso (lm)	Consumo (W)	Efficienza luminosa (lm/W)	Num. mod. per m			
LOEFHEDW4-24	Bianco Daylight	6.700 K	230	1,44	160	3/4	10,3	€ 1,14	€ 39,90

ECOLED HD MODULI 24V-4: PMMA Opal 3 mm

Profondità applicazione	Interdistanza tra moduli	Distanza tra file	Moduli/m2	Lumen/m2	W/m2
120	250	250	16	2.680	23
150	300	300	9	2.070	13
200	350	350	9	2.070	13



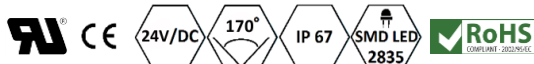
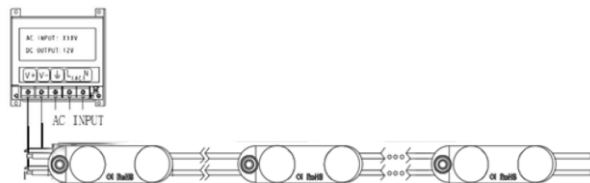

Massimo numero di moduli per catena: 100



ECOLED MODULI ALU HE 24V-2 LED 170°

Ideale per la retroilluminazione di lettere scatolette e light box di piccola e media dimensione particolarmente luminose:

- 68 lumen per modulo;
- lente 170°;
- Controllo di corrente;
- Grado di resistenza a polvere e schizzi d'acqua IP67;
- Catene da 100 moduli tagliabili in ogni punto;
- Lunghezza catena: 15 metri
- Lunghezza cavo tra i moduli: 10,3 cm;
- Consumo ridotto, efficienza luminosa di 162 lm/W;
- Garanzia 5 anni (*).

Attenzione:
Per maggiori informazioni e dati tecnici consultare la scheda tecnica del prodotto.

(*). Vedi punto 3 "Condizioni della garanzia". Il testo integrale della garanzia è disponibile su richiesta.

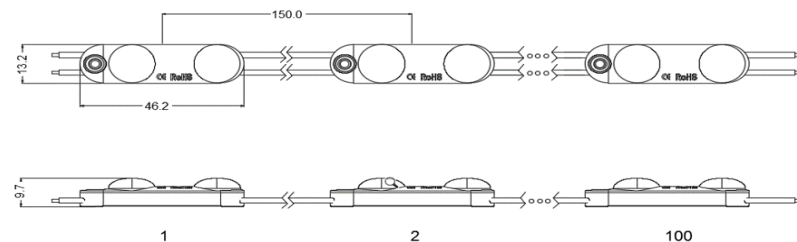
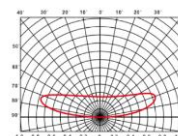
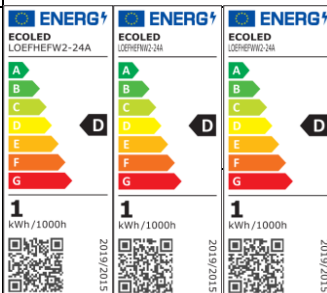

Codice	Descrizione						Lung. Catena 100 mod. m	€/modulo	€/Catena 100 mod.	
	Colore	Temperatura colore / Lunghezza d'onda	Flusso (lm)	Consumo (W)	Efficienza luminosa (lm/W)	Num. mod. per m				
LOEFHEFW2-24A	Bianco Daylight	6.500 K	68	0,42	162	7	15	€ 0,64	€ 64,00	
LOEFHEFW2-24A	Bianco Neutro	4.000 K	68	0,42	162	7	15	€ 0,64	€ 64,00	
LOEFHEFW2-24A	Bianco caldo	3.000 K	68	0,42	162	7	15	€ 0,64	€ 64,00	
LOEFHEFW2-24	Bianco Neutro	4.000-4.500 K	75	0,48	150	7	15	€ 0,57	€ 57,00	prezzo speciale ultimi pezzi
LOEFHEFW2-24	Bianco caldo	2.700-3.200 K	75	0,48	150	7	15	€ 0,57	€ 57,00	prezzo speciale ultimi pezzi
LOEFHEFR2-24	Rosso	620-630 nm	16	0,48	150	7	15	€ 0,80	€ 80,00	
LOEFHEFB2-24	Blu	455-465 nm	7	0,48	150	7	15	€ 0,80	€ 80,00	
LOEFHEFG2-24	Verde	520-530 nm	28	0,48	150	7	15	€ 0,80	€ 80,00	

PROFONDITA' DI APPLICAZIONE (PMMA Opal 3 mm, valori basati su mod. 24A)					
Profondità applicazione (mm)	Interdistanza tra moduli (mm)	Distanza tra file (mm)	Moduli/m ²	Lumen/m ²	W/m ²
40	70	70	204	13.900	86
50	90	90	123	8.400	52
60	110	110	83	5.600	35
80	150	150	44	3.000	18

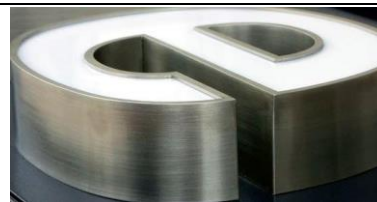

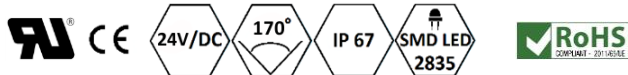
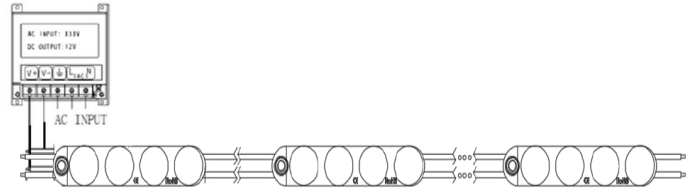

Massimo numero di moduli per catena: 60



ECOLED HE ALU 4 LED

Profondità consigliata da 60 - 120 mm

Ideale per la retroilluminazione di lettere scatolate e light box di piccola e media dimensione particolarmente luminose:

- 140 lumen per modulo;
- Lente 170°;
- Controllo di corrente;
- Grado di resistenza a polvere e schizzi d'acqua IP67;
- Catene da 60 moduli tagliabili in ogni punto;
- Lunghezza catena: 11,5 metri
- Lunghezza cavo tra i moduli: 12 cm;
- Consumo ridotto, efficienza luminosa di 162 lm/W;
- Garanzia 5 anni (*).

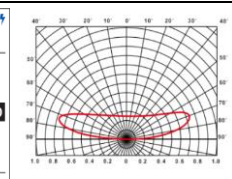
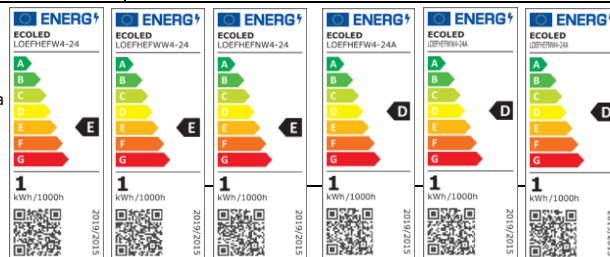

Attenzione:

Per maggiori informazioni e dati tecnici consultare la scheda tecnica del prodotto.

(*). Vedi punto 3 "Condizioni della garanzia". Il testo integrale della garanzia è disponibile su richiesta.

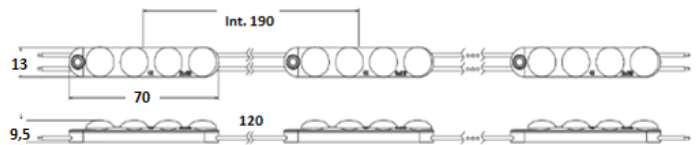

Codice	Descrizione						Lung. Catena 60 mod. m	€/modulo	€/Catena 60 mod.
	Colore	Temperatura colore	Flusso (lm)	Consumo (W)	Efficienza luminosa (lm/W)	Num. mod. per m			
LOEFHEFW4-24A	Daylight	6.500 K	140	0,86	162	6	11,50	€ 0,99	€ 59,40
LOEFHEFNW4-24A	Neutral White	4.500 K	140	0,86	162	6	11,50	€ 0,99	€ 59,40
LOEFHEFWW4-24A	Warm White	3.000 K	140	0,86	162	6	11,50	€ 0,99	€ 59,40
LOEFHEFW4-24	Daylight	6.000-7.000 K	140	0,96	145	6	11,50	€ 0,89	€ 53,46
LOEFHEFNW4-24	Neutral White	4.000-4.500 K	140	0,96	145	6	11,50	€ 0,89	€ 53,46
LOEFHEFWW4-24	Warm White	2.700-3.200 K	140	0,96	145	6	11,50	€ 0,89	€ 53,46

PROFONDITA' DI APPLICAZIONE (PMMA Opal 3 mm, valori basati su mod. 24A)						
Profondità applicazione	Interdistanza tra moduli	Distanza tra file	Moduli/m2	Lumen/m2	W/m2	
60	110	110	83	11.600	71	
80	140	140	51	7.100	44	
100	180	180	31	4.300	27	
120	190	190	28	3.900	24	

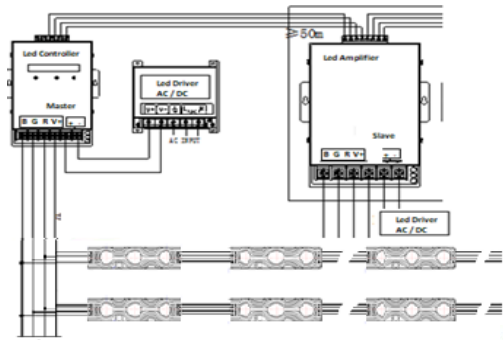
ECO Led
MODULI LED MONOFACCIALI
WARRANTY
3
 YEARS

Numero massimo moduli collegabili in serie: 20

ECOLED RGB SMD 5050

Ideale per la retroilluminazione di lettere, tessuti e cassoni dove si desidera cambiare costantemente il colore.

Catene da 20 moduli tagliabili in ogni punto.

Lente 120°.

Resistenza a polvere e schizzi d'acqua IP65.

Lunghezza catena: 3,5 m.

Lunghezza cavo tra moduli: 10,9 cm.

Temperatura di esercizio - 25 + 60 °C.

Aspettativa di vita fino a 50.000 ore a ta 20 °C.

Indicazioni di polarità: giallo = positivo - rosso = red - verde = green - blu = blue.

Garanzia 3 Anni.

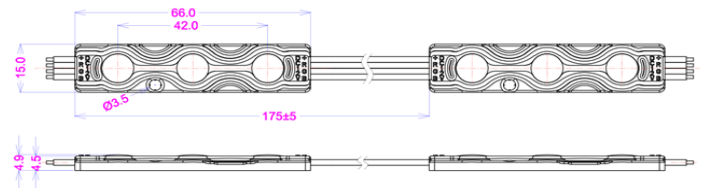
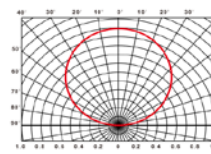

Codice	Descrizione						€/modulo	€/Catena 20 mod.
	Colore	Temperatura colore	Flusso (Lm)	Consumo (W)	Num. mod. per m	Lung. Catena 20 mod. m		
LOEFNZRGB6A	Rosso	620-630 nm	7	0,72	5/6	3,50	€ 0,90	€ 18,00
	Blu	465-475 nm	4					
	Verde	520-530 nm	21					

ECO  [®]
MODULI LED MONOFACCIALI

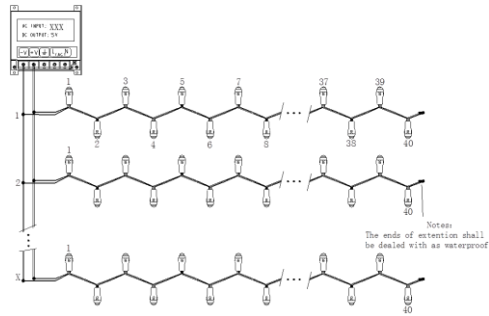
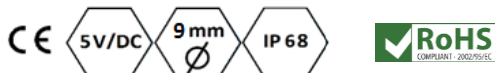
 WARRANTY
1
 YEAR

Numero massimo moduli collegabili in serie: 50

ECOLED SINGOLI 9 mm
IN ESAURIMENTO

Lente 90°, diametro punto LED 4,8 mm.
 Grado di resistenza a polvere e schizzi d'acqua IP68.
 Studiati per applicazioni traforate, sia interne che esterne.
 Confezioni da 50 moduli tagliabili in ogni punto.
 Lunghezza confezione: 3,5 m.
 Lunghezza cavo tra LED: 7 cm.
 Garanzia 1 Anno.

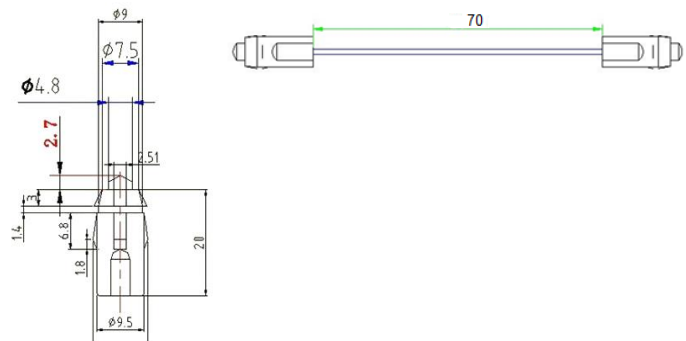
10%
 SCONTO
 EXTRA

Codice	Descrizione						Lung. Catena 50 mod. m	€/modulo	€/Catena 50 mod.
	Colore	Temperatura colore	Flusso (lm)	Consumo (W)	Efficienza luminosa (lm/W)	Num. mod. per m			
LOEFM2R	Rosso	621-624 nm	4,00	0,10	40	12/13	€ 0,25	€ 12,50	
LOEFM2B	Blu	515-525 nm	4,00	0,10	40	12/13	€ 0,25	€ 12,50	

ALIMENTATORI LPV 5 Vdc IP67
NO SELV

 WARRANTY
2
 YEARS

Codice	Descrizione					Prezzo €
	Tensione Ingresso V AC	Tensione Uscita V DC	Potenza Max W	Corrente in uscita A	Dimensioni mm. L x B x H	
LONA020LPV5	90-264	5	15	3	118x35x26	€ 17,62
LONA035LPV5	90-264	5	30	6	148x40x30	€ 24,78
LONA060LPV5	90-264	5	40	8	162,5x42,5x32	€ 27,58
LONA100LPV5	90-264	5	60	12	190x52x37	€ 30,60

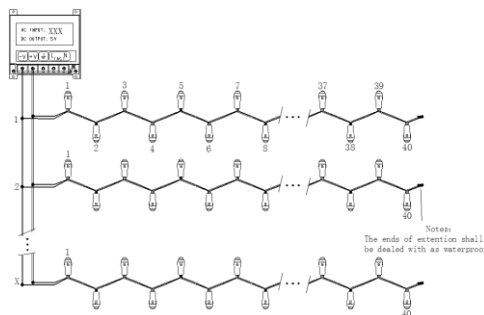
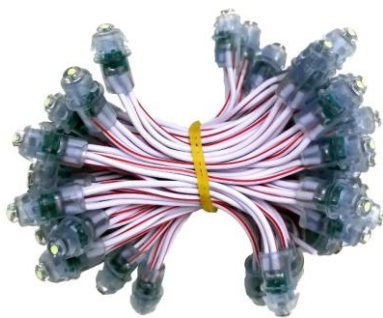

ECO 
MODULI LED MONOFACCIALI

 WARRANTY
1
 YEAR

Massimo numero di moduli collegabili in serie: 50

ECOLED SINGOLI 5 mm

ECOLED SINGOLO Ø 5: 10 lumen per modulo (bianco), lente 120°, punto led 5,0 mm. - modulo 10 mm;

Grado di resistenza a polvere e schizzi d'acqua IP67;

Studiato per applicazioni traforate, sia interne che esterne;

Confezioni da 50 moduli tagliabili in ogni punto;

Lunghezza confezione: 4,0 metri

Lunghezza cavo tra LED: 6,0 cm;

Consumo ridotto, efficienza luminosa di 83 lm/W (bianco daylight).

Garanzia 1 Anno.

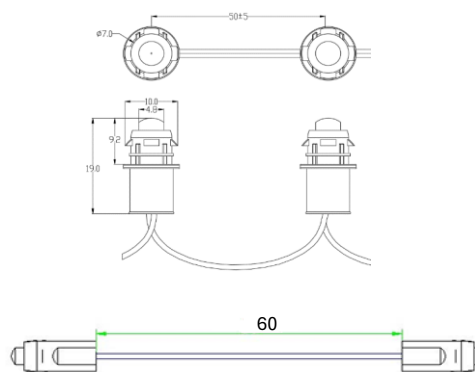

Codice	Descrizione						Lung. Catena 50 mod. m	€/modulo	€/Catena 50 mod.
	Colore	Temperatura colore / Lunghezza d'onda	Flusso (lm)	Consumo (W)	Efficienza luminosa (lm/W)	Num. mod. per m			
LOEFNSW1-09	Bianco Daylight	7.000 K	10	0,12	83	20	4,00	€ 0,25	€ 12,50
LOEFNSR1-09	Rosso	625 nm	2	0,12	17	20	4,00	€ 0,25	€ 12,50
LOEFNSB1-09	Blu	470 nm	3	0,12	25	20	4,00	€ 0,25	€ 12,50
LOEFNSG1-09	Verde	525 nm	10	0,12	83	20	4,00	€ 0,25	€ 12,50
LOEFNSY1-09	Giallo	590	6	0,12	50	20	4,00	€ 0,25	€ 12,50



Numero massimo moduli collegabili in serie: 20



SIGNRAYZ ULTRA EDGE HO 770

Profondità consigliata da 50 - 150 mm

Catena LED per l'illuminazione perimetrale di cassoni o lettere monofacciali e bifacciali di piccola e media dimensione.

Grado di protezione IP68.

Catene da 30 moduli tagliabili in ogni punto.

Lunghezza catena: 4,6 m.

Lunghezza cavo tra moduli: 4,5 cm.

Durata nominale di max. 50.000 h

(con ta 60 °C con un tasso di mal funzionamento ≤ 0,2 % per 1.000 h).

Temperatura di esercizio - 40 + 60 °C.

Indicazione di polarità: bianco/rosso = positivo - bianco = negativo.

Garanzia 5 Anni.

Per Garanzia e durata vita, richiedeteci scheda tecnica Agilight.

Consigliamo di abbinare questi LED ad alimentatori Agilight per poter usufruire della garanzia aggiuntiva offerta dalla casa produttrice.

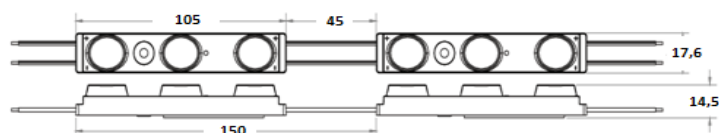
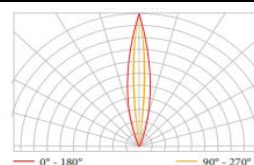

Codice	Descrizione						Lung. Catena 30 mod. m	€/modulo	€/Catena. 30 mod.
	Colore	Temperatura colore	Flusso (Lm)	Consumo (W)	Efficienza luminosa (lm/W)	Num. mod. per m			
LOZPEDHO65	Daylight	6.500 K	250	2,76	91	4	4,60	€ 3,90	€ 117,00
LOZPEDHO40	Neutral White	4.000 K	250	2,76	91	4	4,60	€ 3,90	€ 117,00
LOZPEDHO30	Warm White	3.000 K	250	2,76	91	4	4,60	€ 3,90	€ 117,00

Su richiesta disponibile anche altre temperature colore (2700K - 5000K - 5700K)

ULTRA EDGE HO 770 Bif. PMMA Opal 3 mm - 2 lati			ULTRA EDGE HO 770 Monof. PMMA Opal 3 mm - 2 lati		
Profondità applicazione	Interdistanza tra moduli	Larghezza illuminabile	Profondità applicazione	Distanza tra moduli	Larghezza illuminabile
50	115	910	50	115	1.070
75	115	1.070	75	115	1.520
100	115	1.220	100	115	1.520
125	115	1.220	127	115	1.520
150	115	1.220	150	115	1.520



ECO Led[®]
MODULI LED PERIMETRALI

 WARRANTY
5
 YEARS

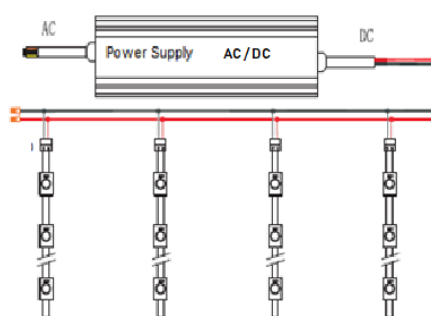
 Approved by
F/ART

Numero massimo moduli collegabili in serie: 30

ECOLED POWER SIDE ALU 1,5
W

Profondità consigliata da 100 - 150 mm

Ideale per l'illuminazione di cassoni monofacciali e bifacciali.

Controllo di corrente.

Grado di resistenza a polvere e schizzi d'acqua IP67.

Catene da 30 moduli tagliabili in ogni punto.

Lunghezza catena: 4,5 m.

Lunghezza cavo tra moduli: 11 cm.

Distanza tra moduli: 15 cm.

Temperatura di esercizio - 25 + 60 °C.

Aspettativa di vita fino a 50.000 ore a ta 20 °C.

Indicazione di polarità: bianco/rosso = positivo - bianco = negativo.

Garanzia 5 Anni.

Il modulo deve essere dissipato.

ECOLED
 LOEPS15

2
 kWh/1000h

2019/2015

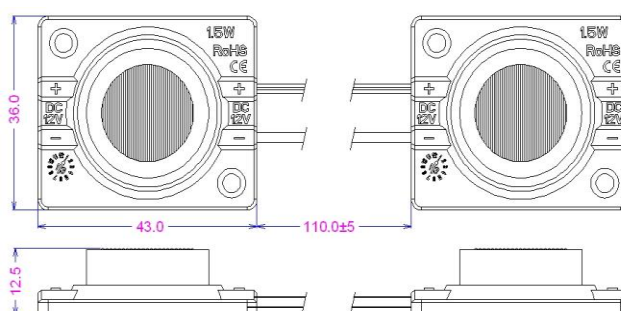
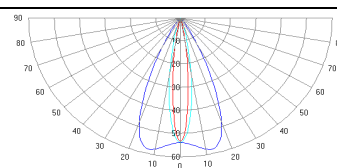

Codice	Descrizione						Lung. Catena 30 mod. m	€/modulo	€/Catena 30 mod.
	Colore	Temperatura colore	Flusso (lm)	Consumo (W)	Efficienza luminosa (lm/W)	Num. mod. per m			
LOEPS15	Daylight	6.000-7.000 K	130	1,50	87	6/7	4,50	€ 1,40	€ 42,00
LOEPS15NW	Natural White	4.000-4.500 K	130	1,50	87	6/7	4,50	€ 1,40	€ 42,00

ECOLED POWER SIDE ALU 1,5 W: PMMA Opal 3 mm / Tessuto - 2 lati

Profondità applicazione	Interdistanza tra moduli	Larghezza illuminabile
100	110	1.000
120	110	1.200
150	110	1.500



Approved by
F/ART

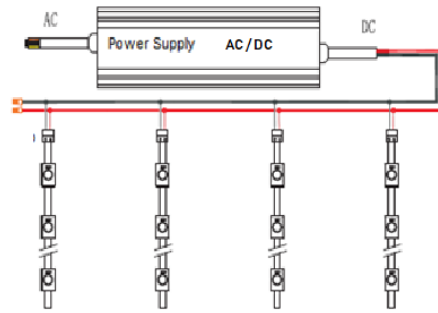

Numero massimo moduli collegabili in serie: 20



ECOLED POWER SIDE ALU 2,4 W

Profondità consigliata da 100 - 200 mm

Ideale per l'illuminazione di cassoni monofacciali e bifacciali.
Controllo di corrente.

Grado di resistenza a polvere e schizzi d'acqua IP67.

Catene da 20 tagliabili ogni modulo.

Lunghezza catena: 4 m.

Lunghezza cavo tra moduli: 14 ± 0,5 cm.

Temperatura di esercizio - 25 + 55 °C.

Aspettativa di vita fino a 50.000 ore a ta 20 °C.

Indicazione di polarità: bianco/rosso = positivo - bianco = negativo.

Garanzia 5 Anni.

Il modulo deve essere dissipato.

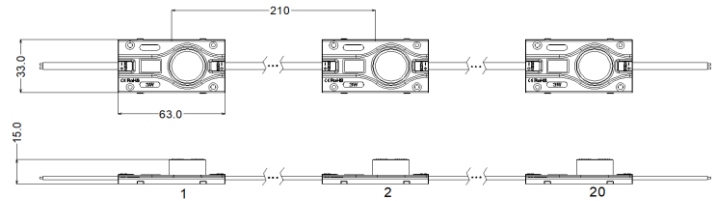
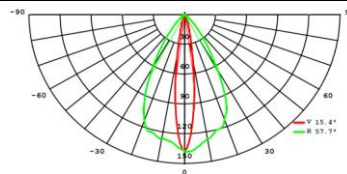

Unit: mm
Note: the pitch based on 160mm wire

Codice	Descrizione						Lung. Catena 20 mod. m.	€/modulo	€/Catena 20 mod.
	Colore	Temperatura colore	Flusso (lm)	Consumo (W)	Efficienza luminosa (lm/W)	Num. mod. per m			
LOEPS32	Daylight	6.000-7.000 K	220	2,4	92	6	4,20	€ 2,58	€ 51,60

ECOLED POWER SIDE ALU 3 W: PMMA Opal 3 mm / Tessuto - 2 lati

Profondità applicazione	Interdistanza tra moduli	Larghezza illuminabile
100	110	1.000
120	110	1.200
150	110	1.500
200	110	2.000



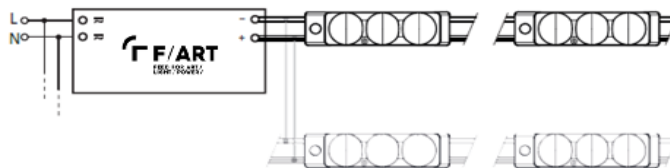

Numero massimo moduli collegabili in serie: 20



ECOLED POWER SIDE ALU 3 LED

Profondità consigliata da 50 - 100 mm

Ideale per l'illuminazione di cassoni monofacciali e bifacciali.
Controllo di corrente.

Grado di resistenza a polvere e schizzi d'acqua IP67.

Catene da 20 moduli tagliabili ogni modulo.

Lunghezza catena: 6 m.

Lunghezza cavo tra moduli: 18 cm.

Temperatura di esercizio - 25 + 60 °C.

Aspettativa di vita fino a 50.000 ore a ta 20°C.

Indicazione di polarità: bianco/rosso = positivo - bianco = negativo.

Garanzia 5 Anni.

Il modulo deve essere dissipato.

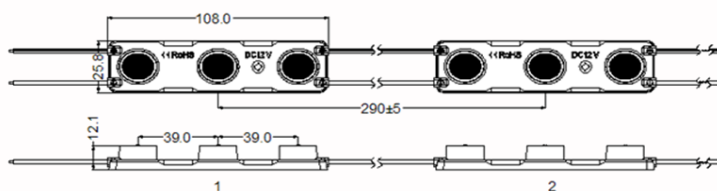
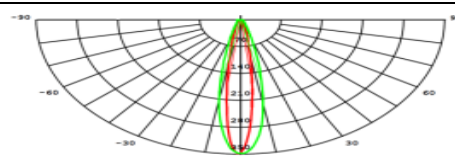

Codice	Descrizione						Lung. Catena 20 mod. m	€/modulo	€/Catena 20 mod.
	Colore	Temperatura colore	Flusso (lm)	Consumo (W)	Efficienza luminosa (lm/W)	Num. mod. per m			
LOEPS330	Daylight	5.500-6.500 K	240	2,88	83	3	6	€ 3,60	€ 72,00

ECOLED POWER SIDE ALU 3 LED: PMMA Opal 3 mm - 2 lati

Profondità applicazione	Interdistanza tra moduli	Larghezza illuminabile
50	110	1.000
80	110	1.000
100	110	1.000



ECO Led

MODULI LED PERIMETRALI

WARRANTY
5
YEARS

Approved by
GF/ART

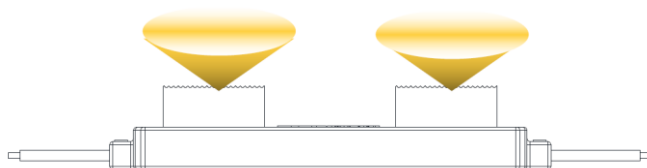

Numero massimo moduli collegabili in serie: 50

24
24 Vdc

ECOLED POWER SIDE HE ALU 2 LED

Profondità consigliata da 60 - 120 mm

NOVITA'

Moduli ad alta efficienza e consumo ridotto.

Lenti penetranti con miglior diffusione.

Ideale per l'illuminazione di cassoni bifacciali. Controllo di corrente.

Grado di resistenza a polvere e schizzi d'acqua IP65.

Classe di isolamento con alimentatore SELV: CLASS III

Catene da 50 moduli tagliabili ogni modulo.

Lunghezza catena: 7,5 m.

Lunghezza cavo tra moduli: 7,5 cm.

Temperatura di esercizio - 25 + 60 °C.

Aspettativa di vita fino a 50.000 ore a ta 20°C.

Indicazione di polarità: bianco/rosso = positivo - bianco = negativo.

Garanzia 5 Anni.

Il modulo deve essere dissipato.

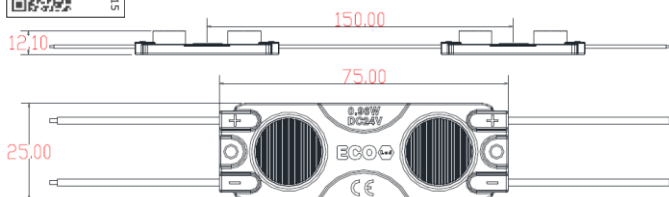
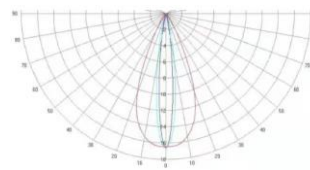

Codice	Descrizione						Lung. Catena 50 mod. m	€/modulo	€/Catena 50 mod.
	Colore	Temperatura colore	Flusso (lm)	Consumo (W)	Efficienza luminosa (lm/W)	Num. mod. per m			
LOEPS2HE	Daylight	7.000-7.500 K	143	0,96	149	6/7	7,50	€ 1,69	€ 84,46

ECOLED POWER SIDEHE ALU 2 LED: PMMA Opal 3 mm - 2 lati

Profondità applicazione	Interdistanza tra moduli	Larghezza illuminabile
60	80	600
80	90	800
100	100	1.000
120	110	1.000



ECO Led[®]

MODULI LED PERIMETRALI

WARRANTY
5
YEARS



Approved by
F/ART

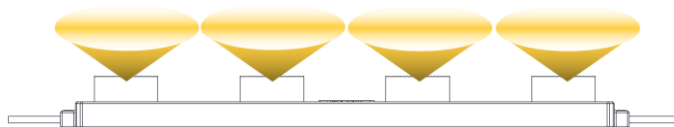

Numero massimo moduli collegabili in serie: 30



ECOLED POWER SIDE HE ALU 4 LED

Profondità consigliata da 60 - 120 mm

NOVITA'

Moduli ad alta efficienza e consumo ridotto.

Lenti penetranti con miglior diffusione.

Ideale per l'illuminazione di cassoni bifacciali. Controllo di corrente.

Grado di resistenza a polvere e schizzi d'acqua IP65.

Classe di isolamento con alimentatore SELV: CLASS III

Catene da 30 moduli tagliabili ogni modulo.

Lunghezza catena: 7,5 m.

Lunghezza cavo tra moduli: 9,6 cm.

Temperatura di esercizio - 25 + 60 °C.

Aspettativa di vita fino a 50.000 ore a ta 20°C.

Indicazione di polarità: bianco/rosso = positivo - bianco = negativo.

Garanzia 5 Anni.

Il modulo deve essere dissipato.

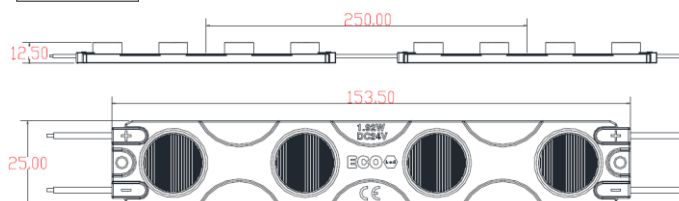
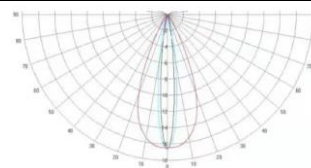

Codice	Descrizione						Lung. Catena 30 mod. m	€/modulo	€/Catena 30 mod.
	Colore	Temperatura colore	Flusso (lm)	Consumo (W)	Efficienza luminosa (lm/W)	Num. mod. per m			
LOEPS4HE	Daylight	7.000-7.500 K	270	1,92	140	4	7,50	€ 3,12	€ 93,74
LOEPS4NWHE	Neutral White	4.000 K	270	1,92	140	4	7,50	€ 3,12	€ 93,74

ECOLED POWER SIDEHE ALU 4 LED: PMMA Opal 3 mm - 2 lati

Profondità applicazione	Interdistanza tra moduli	Larghezza illuminabile
60	160	600
80	170	800
100	180	1.000
120	190	1.000



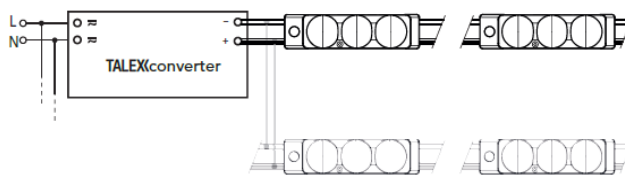

Numero massimo barre collegabili in serie:
LOEBAS03 - 10
LOEBAS06 - 5



ECOLED BAR SIDE ALU

Profondità consigliata da 90 - 170 mm

Ideale per illuminazione di totem light box bifacciali e monofacciali per uso interno. Controllo di corrente.

Grado di protezione IP62, no waterproof.

Connettore plug maschio da un lato e plug femmina dall'altro.

Accessorio connettori per il collegamento all'alimentatore.

Temperatura di esercizio - 20 + 60 °C.

Aspettativa di vita fino a 50.000 ore a ta 20 °C.

Indicazione di polarità: bianco/rosso = positivo - bianco = negativo.

Garanzia 5 Anni.

Prodotto dimmerabile con appositi dispositivi.

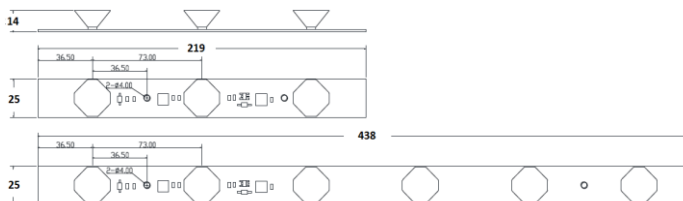
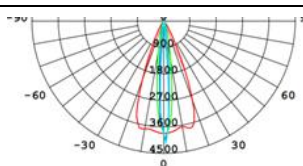

Codice	Descrizione							€/Cad.
	Colore	Temperatura colore	Num. LED per barra	Flusso (lm)	Efficienza luminosa (lm/W)	Consumo (W)	Dimensioni mm	
PREZZI RIBASSATI - articoli in esaurimento								
LOEBAS03	Daylight	6.000-7.000 K	3	760	95	8,00	219x25x14	€ 8,91

	Descrizione	€/Conf.	Immagine
LOEBARCON	Connettori in confezione da 10 pz. (maschio + femmina) con cavo lungo 10 cm	€ 5,90	

ECOLED BAR SIDE ALU: PMMA Opal 3 mm/Tessuto - 2 lati		
Profondità applicazione	Larghezza Max. Light Box	
96	1.500	
120	1.600	
170	1.800	

Approved by
F/ART



24 Vdc

10° x 40°

IP 62

SMD 3535

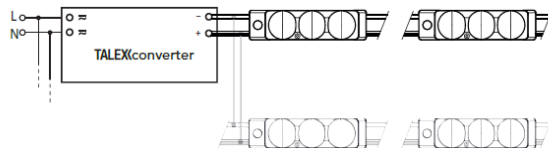

Numero massimo barre collegabili in serie:
LOEBAS03 HE - 10
LOEBAS06 HE - 5



ECOLED BAR SIDE ALU HE

Profondità consigliata da 90 - 170 mm

Ideale per illuminazione di totem light box bifacciali e monofacciali per uso interno.
Controllo di corrente.

Grado di protezione IP62, no waterproof.

Connettore plug maschio da un lato e plug femmina dall'altro.

Accessorio connettori per il collegamento all'alimentatore.

Temperatura di esercizio - 20 + 60 °C.

Aspettativa di vita fino a 50.000 ore a ta 20 °C.

Indicazione di polarità: bianco/rosso = positivo - bianco = negativo.

Garanzia 5 Anni.

Prodotto non dimmerabile.

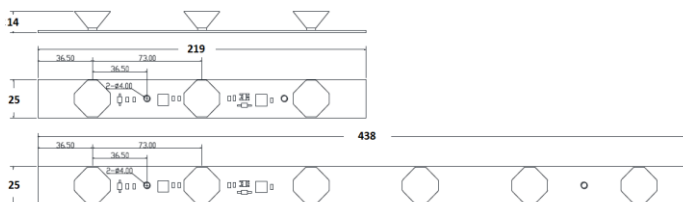
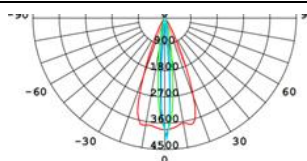

Codice	Descrizione							€/Cad.
	Colore	Temperatura colore	Num. LED per barra	Flusso (lm)	Efficienza luminosa (lm/W)	Consumo (W)	Dimensioni mm	
LOEBAS03HE	Daylight	6.000-7.000 K	3	900	117	7,70	219x25x14	€ 9,90
LOEBAS06HE	Daylight	6.000-7.000 K	6	1.560	113	13,80	438x25x14	€ 15,30
LOEBAS03NWHE	Neutral White	4.000-4.500 K	3	915	119	7,70	219x25x14	€ 9,90
LOEBAS06NWHE	Neutral White	4.000-4.500 K	6	1.620	117	13,80	438x25x14	€ 15,30

Codice Accessori	Descrizione	€/Conf.	Immagine
LOEBARCON	Connettori in confezione da 10 pz. (maschio + femmina) con cavo lungo 10 cm	€ 5,90	

ECOLED BAR SIDE ALU: PMMA Opal 3 mm/Tessuto - 2 lati		
Profondità applicazione	Larghezza Max. Light Box	
96	1.500	
120	1.600	
170	1.800	

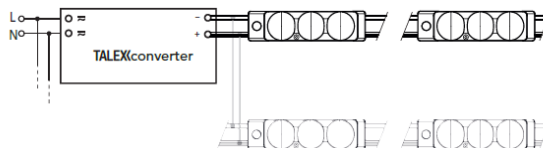

Numero massimo barre collegabili in serie:

LOEBAT20NW - 3

LOEBAT10NW - 6

LOEBAT04NW - 15



ECOLED BAR SIDE ALU DM

Ideale per l'illuminazione di Light Box bifacciali (minimo 10 cm) e monofacciali (minimo 6 cm)

Lente 9° / 24°

Tensione costante con controllo di corrente

Grado di resistenza IP33 - prodotto da utilizzare all'interno, in ambiente protetto

La barra può essere tagliata ogni 2 led

Cavo LOEBATCON incluso (connettori mini jack)

Prodotto dimmerabile

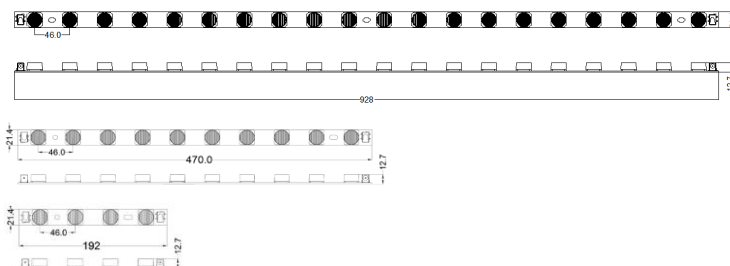
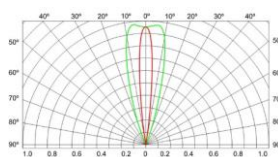

Codice	Descrizione							€/Cad.
	Colore	Temperatura colore	Num. LED per barra	Flusso (lm)	Efficienza luminosa (lm/W)	Consumo (W)	Dimensioni mm	
LOEBAT20NW	Neutral White	4.000 - 4.500 K	20	4.000	117	38,4	928x21,4x12,7	€ 15,79
LOEBAT10NW	Neutral White	4.000 - 4.500 K	10	2.000	113	19,2	470x21,4x12,7	€ 8,57
LOEBAT04NW	Neutral White	4.000 - 4.500 K	4	800	119	7,7	192x21,4x12,7	€ 5,11

Codice Accessori	Descrizione	€/Conf.	Immagine
LOEBATCON	Cavo connessione ECOLED BAR SIDE ALU DM	€ 2,52	

ECO Led
BARRE LIGHT BOX MONOFACCIALI INDOOR
WARRANTY
5
 YEARS

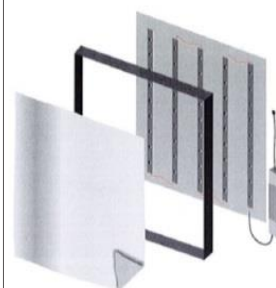
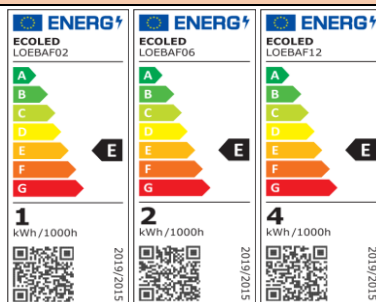
 Approved by
F/ART

Numero massimo barre collegabili in serie:

LOEBAF02 - 24

LOEBAF06 - 8

LOEBAF12 - 4

ECOLED BACKLITE BAR ALU HE IP62

Profondità consigliata da 40 - 120 mm

NOVITA'

Barra ad alta efficienza e consumo ridotto.

Ideale per l'illuminazione di light box monofacciali quadrati o rettangolari.

Consigliato l'utilizzo in cassoni posti all'interno.

Controllo di corrente. Grado di protezione IP62.

Temperatura di esercizio - 25 + 55 °C.

Aspettativa di vita fino a 50.000 ore a ta 20°C.

Indicazione di polarità: bianco = negativo - grigio = positivo

Garanzia 5 anni.



E' sconsigliato il taglio delle barre.

Prodotto dimmerabile.

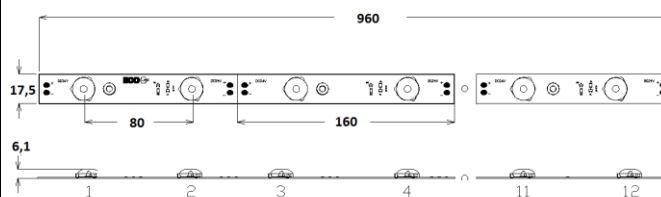
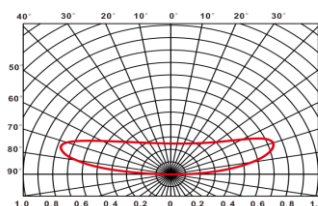
Temperatura colore differente rispetto alle barre LOEBAB.



Codice	Descrizione							€/Cad.
	Colore	Temperatura colore	Num. LED per barra	Flusso (lm)	Efficienza luminosa (lm/W)	Consumo (W)	Dimensioni mm	
LOEBAF02	Daylight	6.000-7.000 K	2	100	139	0,72	160x17,5x6,1	€ 2,60
LOEBAF06	Daylight	6.000-7.000 K	6	300	139	2,16	480x17,5x6,1	€ 4,10
LOEBAF12	Daylight	6.000-7.000 K	12	600	139	4,32	960x17,5x6,1	€ 6,70
LOEBAF02NW	Neutral White	4.000-4.500 K	2	100	139	0,72	160x17,5x6,1	€ 2,60
LOEBAF06NW	Neutral White	4.000-4.500 K	6	300	139	2,16	480x17,5x6,1	€ 4,10
LOEBAF12NW	Neutral White	4.000-4.500 K	12	600	139	4,32	960x17,5x6,1	€ 6,70

Codice Accessori	Descrizione	€/Conf.	Immagine
LOEBARCON	Connettori in confezione da 10 pz. (maschio + femmina) con cavo lungo 10 cm	€ 5,90	
LOEBACON10	Dorsale 10 connettori (cavo lungo 10 cm interpasso 18 cm)	€ 6,00	

Parametri d'installazione			
Profondità applicazione	Distanza tra le barre	Densità installazione/Pz.	Lumen/m2
40-50	80	12	7.200
50-60	130	8	4.800
60-80	150	7	4.200
80-120	170	6	3.600



ECO Led

BARRE LIGHT BOX MONOFACCIALI OUTDOOR

WARRANTY
3
YEARS

Approved by
F/ART

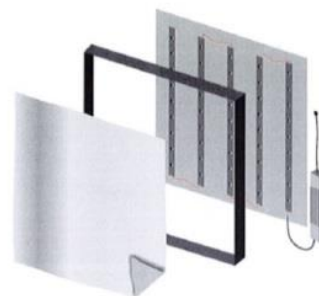
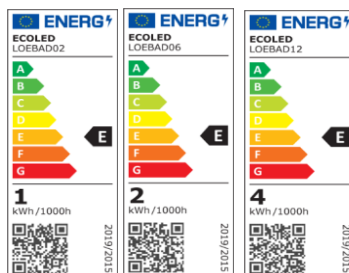
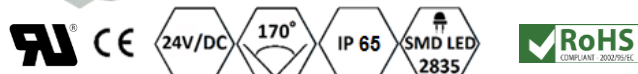

Numero massimo barre collegabili in serie:

LOEBAD02 - 28

LOEBAD06 - 8

LOEBAD12 - 4



ECOLED BACKLITE BAR ALU HE IP65

Profondità consigliata da 40 - 120 mm

Ideale per l'illuminazione di light box monofacciali quadrati o rettangolari.

Altissima efficienza: 139 lumen/watt.

Consigliato l'utilizzo in cassoni posti all'esterno.

Controllo di corrente.

Grado di protezione IP65, connettori compresi.

Temperatura di esercizio - 25 + 55 °C.

Aspettativa di vita fino a 50.000 ore a 20°C.

Indicazione di polarità: bianco = negativo - grigio = positivo

Garanzia 3 anni.



Barre non tagliabili.

Prodotto dimmerabile.

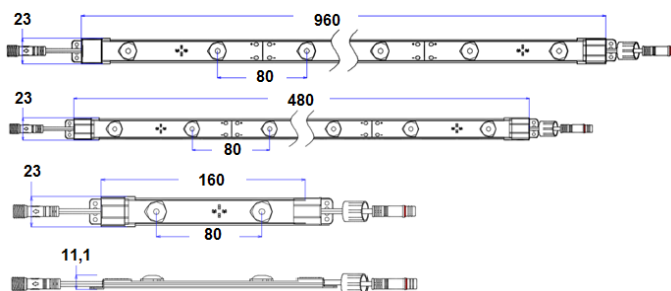
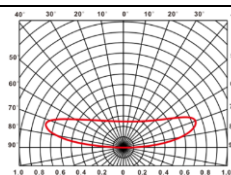
Temperatura colore differente rispetto alle barre LOEBAB.



Codice	Descrizione							€/Cad.
	Colore	Temperatura colore	Num. LED per barra	Flusso (lm)	Efficienza luminosa (lm/W)	Consumo (W)	Dimensioni mm	
LOEBAD02	Daylight	6.000-7.000 K	2	100	139	0,72	160x23x11,1	€ 4,18
LOEBAD06	Daylight	6.000-7.000 K	6	300	139	2,16	480x23x11,1	€ 6,58
LOEBAD12	Daylight	6.000-7.000 K	12	600	139	4,32	960x23x11,1	€ 10,18

Codice Accessori	Descrizione	€/Conf.	Immagine
LOEBARCONIP65	Connettori IP65 in confezione da 10 pz (maschio + femmina) con cavo lungo 10 cm	€ 18,10	
LOEBACON10IP65	Dorsale 10 connettori (cavo lungo 10 cm interpasso 18 cm)	€ 22,37	

Parametri d'installazione			
Profondità applicazione	Distanza tra le barre	Densità installazione/Pz.	Lumen/m2
40-50	80	12	7.200
50-60	130	8	4.800
60-80	150	7	4.200
80-120	170	6	3.600

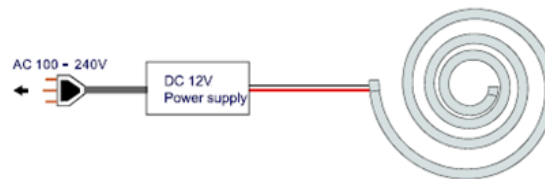

ECO Led[®]
TUBI LED FLEX

 WARRANTY
3
 YEARS

ECOLED TUBO LED FLEX 5x12 SILICONE

Sorgente luminosa 120 LED/m.
 Adatto ad uso esterno.
 Ottimo rapporto costo/prestazione, alta risoluzione dei colori.
 Tubi colorati in pasta.
 Risparmio energetico, rispettoso dell'ambiente, lunga durata.
 Grado di protezione IP67, se sigillati correttamente.
 Il bollino rosso indica il punto esatto in cui tagliare il tubo senza danneggiarlo.
 Taglio ogni 2,5 cm circa.
 Raggio di curvatura minimo 20 mm.
 Garanzia 3 Anni.

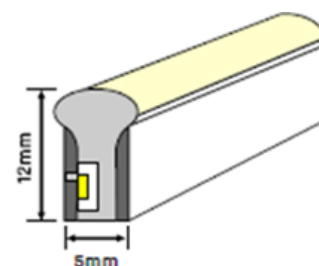
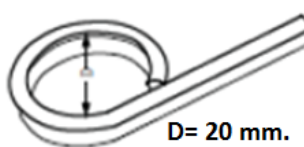
Per il cablaggio, richiedeteci scheda tecnica.

PREZZO SPECIALE ULTIMI PEZZI

Codice	Descrizione						€/m	€/Bobina 10 m
	Colore	Temperatura colore	Nr. LED/m	Dimensione mm	Flusso Lumen/m	Consumo W/m		
LOET3FNS512CW	Cold White	8,000-12,000K	120	5x12	380	10	€ 10,70	€ 107,00
LOET3FNS512G	Verde	520-530 nm	120	5x12	140	10	€ 10,70	€ 107,00
LOET3FNS512O	Arancione	585-595 nm	120	5x12	80	10	€ 10,70	€ 107,00
LOET3FNS512RP	Viola		120	5x12	40	10	€ 10,70	€ 107,00

Codice Accessori	Descrizione	€/Conf.	Immagine
LOET3FNS512EC00	Tappo trasparente c/foro pz. 10	€ 6,00	
LOET3FNS512EC	Tappo trasparente s/foro pz. 10	€ 6,00	
LOET3FNS512MC	Clip in metallo pz. 10	€ 6,60	



Utilizzare solo clip originali su tubi led flex

ECO

TUBI LED FLEX

WARRANTY
2
YEARS

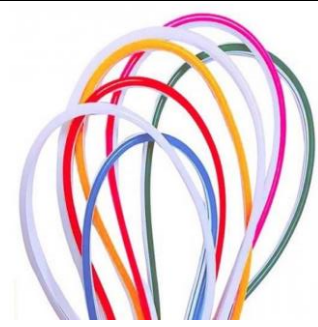

CE

12 Vdc

160°

IP 67

SMD LED 2835

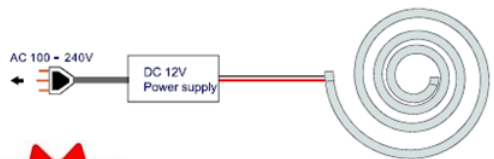

TAGLIO OGNI
10 mm

12
12 Vdc

ECOLED TUBO LED FLEX 6x12 SILICONE

Sorgente luminosa 100 LED/m. SMD 2835
 Adatto ad uso esterno.
 Ottimo rapporto costo/prestazione, alta risoluzione dei colori.
 Tubi colorati in pasta.
 Risparmio energetico, rispettoso dell'ambiente, lunga durata.
 Grado di protezione IP67, se sigillati correttamente.
 Le marcature sul fianco indicano il punto esatto in cui tagliare il tubo senza danneggiarlo.
 Taglio ogni 10 mm circa.
 Raggio di curvatura minimo 20 mm.
 Garanzia 2 Anni.



Per il cablaggio, richiedeteci scheda tecnica.



D= 20 mm.

Codice	Descrizione						€/m	€/Bobina 10 m
	Colore	Temperatura colore	Nr. LED/m	Dimensione mm	Flusso Lumen/m	Consumo W/m		
LOET4FNS612W	Daylight	6.000-7.000 K	100	6x12	380	10	€ 13,40	€ 134,00
LOET4FNS612NW	Neutral White	3.700-4.500 K	100	6x12	380	10	€ 13,40	€ 134,00
LOET4FNS612WW	Warm White	2.700-3.500 K	100	6x12	340	10	€ 13,40	€ 134,00
LOET4FNS612R	Rosso	620-630 nm	100	6x12	65	10	€ 13,40	€ 134,00
LOET4FNS612B	Blu	465-475 nm	100	6x12	40	10	€ 13,40	€ 134,00
LOET4FNS612G	Verde	520-530 nm	100	6x12	140	10	€ 13,40	€ 134,00
LOET4FNS612O	Arancione	585-595 nm	100	6x12	80	10	€ 13,40	€ 134,00
LOET4FNS612Y	Giallo	Giallo	100	6x12	80	10	€ 13,40	€ 134,00
LOET4FNS612X*	Altri colori		100	6x12		10	€ 14,00	€ 140,00

***Disponibile solo su ordinazione nei colori Rosa e Viola**

Codice Accessori	Descrizione	€/Conf.	Immagine
LOET4FNS612EC00	Tappo trasparente c/foro pz. 10	€ 6,00	
LOET4FNS612EC	Tappo trasparente s/foro pz. 10	€ 6,00	
LOET4FNS612MC	Clip in metallo pz. 10	€ 6,60	



Utilizzare solo clip originali su tubi led flex

Codice	Descrizione	€
LOET4FN612000	Campionario colori Ecoled Tubo Led Flex 6x12	€ 45,00



ECO Led®

TUBI LED FLEX

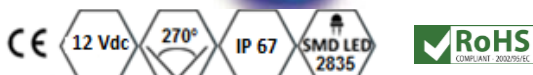
 WARRANTY
3
 YEARS

AC 100 - 240V

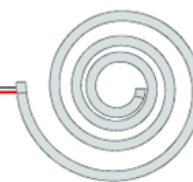
 DC 12V
 Power supply

ECOLED TUBO LED FLEX 8x16 SILICONE

Sorgente luminosa 120 LED/m.
 Ottimo rapporto costo/prestazione, alta risoluzione dei colori.
 Tubi colorati in pasta.
 Risparmio energetico, rispettoso dell'ambiente, lunga durata.
 Grado di protezione IP67, se sigillati correttamente.
 Adatto ad uso esterno.
 Il bollino rosso indica il punto esatto in cui tagliare il tubo senza danneggiarlo.
 Taglio ogni 2,5 cm circa.
 Raggio di curvatura minimo 30 mm.
 Garanzia 3 Anni.

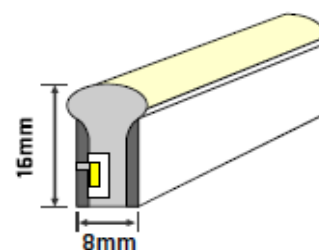
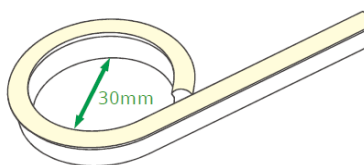
Per il cablaggio, richiedeteci scheda tecnica.

PREZZO SPECIALE ULTIMI PEZZI

Codice	Descrizione						€/m	€/Bobina 10 m
	Colore	Temperatura colore	Nr. LED/m	Dimensione mm	Flusso Lumen/m	Consumo W/m		
LOET3FNS816CW	Cold White	8.000-12.000 K	120	8x16	380	10	€ 12,70	€ 127,00
LOET3FNS816WW	Warm White	2.700-3.500 K	120	8x16	340	10	€ 12,70	€ 127,00
LOET3FNS816B	Blu	465-475 nm	120	8x16	40	10	€ 12,70	€ 127,00
LOET3FNS816G	Verde	520-530 nm	120	8x16	140	10	€ 12,70	€ 127,00
LOET3FNS816O	Arancione	585-595 nm	120	8x16	80	10	€ 12,70	€ 127,00
LOET3FNS816Y	Giallo		120	8x16	80	10	€ 12,70	€ 127,00
LOET3FNS816RP	Viola		120	8x16	40	10	€ 12,70	€ 127,00

Codice Accessori	Descrizione	€/Conf.	Immagine
LOET3FNS816EC00	Tappo trasparente c/foro pz. 10	€ 6,00	
LOET3FNS816EC	Tappo trasparente s/foro pz. 10	€ 6,00	
LOET3FNS816MC	Clip in metallo pz. 10	€ 6,60	

Utilizzare solo clip originali su tubi led flex

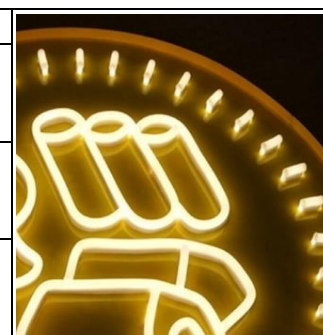

ECO[®] Led

TUBI LED FLEX

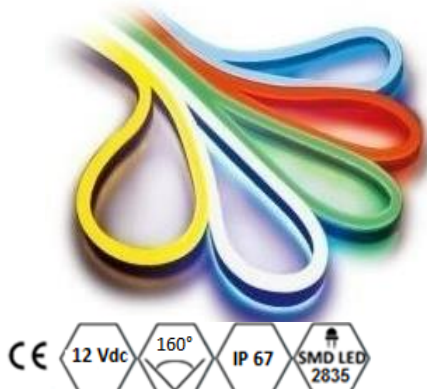
 WARRANTY
2
 YEARS

AC 100 - 240V

 DC 12V
 Power supply

 TAGLIO OGNI
10 mm

12
 12 Vdc

ECOLED TUBO LED FLEX 8x16 SILICONE

Sorgente luminosa 100 LED/m. SMD 2835

Ottimo rapporto costo/prestazione, alta risoluzione dei colori.

Tubi colorati in pasta.

Risparmio energetico, rispettoso dell'ambiente, lunga durata.

Grado di protezione IP67, se sigillati correttamente.

Adatto ad uso esterno.

Le marcature sul fianco indicano il punto esatto in cui tagliare il tubo senza danneggiarlo.

Taglio ogni 10 mm circa.

Raggio di curvatura minimo 30 mm.

Garanzia 2 Anni.

Per il cablaggio, richiedeteci scheda tecnica.

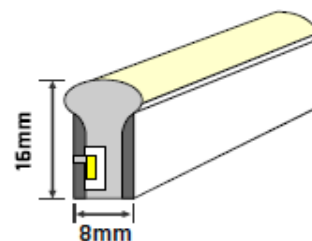
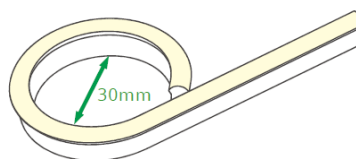

Codice	Descrizione						€/m	€/Bobina 10 m
	Colore	Temperatura colore	Nr. LED/m	Dimensione mm	Flusso Lumen/m	Consumo W/m		
LOET4FNS816SW	Daylight	6.000-7.000 K	100	8x16	380	10	€ 15,90	€ 159,00
LOET4FNS816SNW	Neutral White	3.700-4.500 K	100	8x16	380	10	€ 15,90	€ 159,00
LOET4FNS816SWW	Warm White	2.700-3.500 K	100	8x16	340	10	€ 15,90	€ 159,00
LOET4FNS816SCW	Bianco CW	--	100	--	--	--	€ 15,90	€ 159,00
LOET4FNS816SR	Rosso	620-630 nm	100	8x16	65	10	€ 15,90	€ 159,00
LOET4FNS816SB	Blu	465-475 nm	100	8x16	40	10	€ 15,90	€ 159,00
LOET4FNS816SG	Verde	520-530 nm	100	8x16	140	10	€ 15,90	€ 159,00
LOET4FNS816SO	Arancione	585-595 nm	100	8x16	80	10	€ 15,90	€ 159,00
LOET4FNS816SY	Giallo	Giallo	100	8x16	80	10	€ 15,90	€ 159,00
LOET4FNS816SIB	Azzurro	--	100	--	--	--	€ 16,70	€ 167,00
LOET4FNS816SX*	Altri colori		100	8x16		10	€ 16,70	€ 167,00

*Disponibile solo su ordinazione nei colori Rosa e Viola

Codice Accessori	Descrizione	€/Conf.	Immagine
LOET3FNS816EC00	Tappo trasparente c/foro pz. 10	€ 6,00	
LOET3FNS816EC	Tappo trasparente s/foro pz. 10	€ 6,00	
LOET3FNS816MC	Clip in metallo pz. 10	€ 6,60	
LOET3FNS816MB	Profilo alluminio m. 1	€ 8,15	

Utilizzare solo clip originali su tubi led flex



ECO Led

TUBI LED FLEX

WARRANTY
2
YEARS

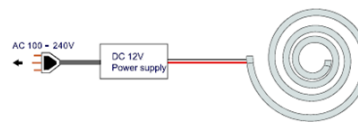
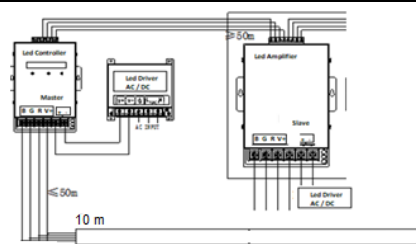
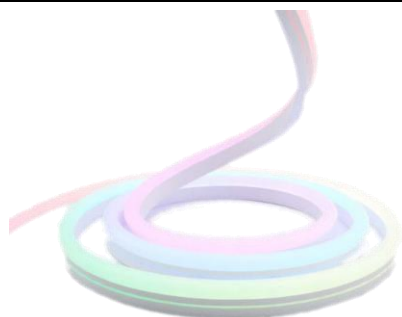

12
12 Vdc

ECOLED TUBI LED FLEX RGB SILICONE

NOVITA'
Sorgente luminosa RGB
Ottimo rapporto costo/prestazione, alta risoluzione dei colori.
Risparmio energetico, rispettoso dell'ambiente, lunga durata.
Grado di protezione IP67, se sigillati correttamente.
Adatto ad uso esterno.
Angolo di emissione 160°.
Raggio di curvatura minimo 30 mm.
Garanzia 2 Anni.
Le marcature sul fianco indicano il punto esatto in cui tagliare il tubo senza danneggiarlo.

Per il cablaggio, richiedeteci scheda tecnica.

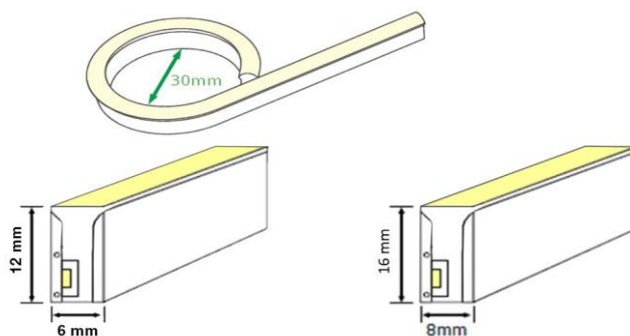

Codice	Descrizione						€/m	€/Bobina 10 m
	Colore	Chip	Nr. LED/m	Dimensione mm	Consumo W/m	Taglio ogni (cm)		
LOET4FNS816RGB	RGB	3838	120	8x16	12	2,5	€ 16,84	€ 168,43
LOET4FNS612RGB	RGB	3838	108	6x12	15	2,7	€ 16,20	€ 162,00

LOET4FNS612RGB			
LOET4FNS612EC00	Tappo trasparente c/foro pz. 10	€ 6,00	
LOET4FNS612EC	Tappo trasparente s/foro pz. 10	€ 6,00	
LOET4FNS612MC	Clip in metallo pz. 10	€ 6,60	



Utilizzare solo clip originali su tubi led flex

ECO Led®

TUBI LED FLEX

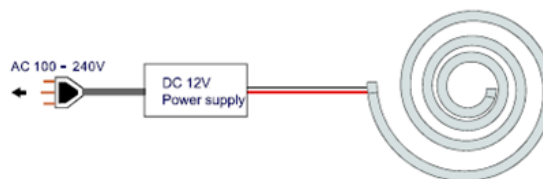

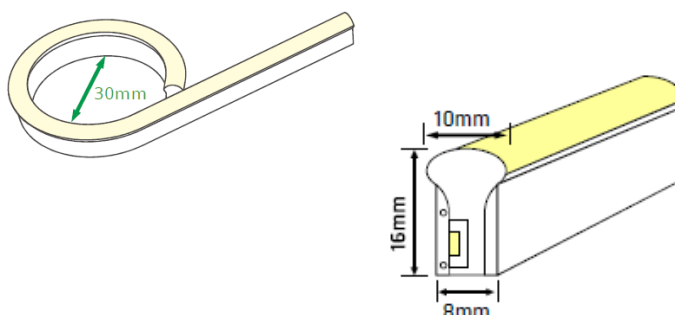

 WARRANTY
2
 YEARS

ECOLED TUBO LED FLEX 8x16 PVC

Sorgente luminosa 120 LED/m.
 Ottimo rapporto costo/prestazione, alta risoluzione dei colori.
 Tubi colorati in pasta.
 Risparmio energetico, rispettoso dell'ambiente, lunga durata.
 Grado di protezione IP67, se sigillati correttamente.
 Non adatto ad uso esterno.
 Il bollino rosso indica il punto esatto in cui tagliare il tubo senza danneggiarlo.
 Taglio ogni 5 cm circa. Raggio di curvatura minimo 30 mm.
 Garanzia 2 Anni.

Per il cablaggio, richiedeteci scheda tecnica.

PREZZO SPECIALE ULTIMI PEZZI

Codice	Descrizione						€/m	€/Bobina 10 m
	Colore	Temperatura colore	Nr. LED/m	Dimensione mm	Flusso Lumen/m	Consumo W/m		
LOET3FN816IB	Azzurro		120	8x16	10	10	€ 11,00	€ 110,00
LOET3FN816B	Blu	465-475 nm	120	8x16	10	10	€ 11,00	€ 110,00
LOET3FN816G	Verde	520-530 nm	120	8x16	110	10	€ 11,00	€ 110,00
LOET3FN816Y	Giallo		120	8x16	50	10	€ 11,00	€ 110,00

Codice Accessori	Descrizione	€/Conf.	Immagine
LOET3FN816EC	Tappo trasparente s/foro pz. 10	€ 6,00	
LOET3FN816MC	Clip in plastica pz. 10	€ 6,00	
LOET3FN816ECX	Tappo colorato terminale pz. 10	€ 4,00	
LOET3FN816PC	Cavo con cappuccio	€ 3,00	



Utilizzare solo clip originali su tubi led flex

TRIDONIC

LED STRIP



Massima lunghezza di collegamento in serie: 4,8 m





TALEXX LLE FLEX G1 ESSENCE

Striscia LED a tensione costante 24 V, dimmerabile (SELV).
 Ideale per molti tipi di illuminazione decorativa: illuminazione d'accento su facciate, emissione indiretta su soffitto, inserimento in modanature o profili di alluminio.
 Opzioni di taglio a passi di 5 cm per una grande libertà di design.
 Distanza punti luce di 8,3 mm per un'ottima omogeneità.
 Autoadesivo 3M sul lato posteriore, per fissaggio veloce su varie superfici.
 Raccordi PCB e cavi per innesti, per giunzione rapida e senza utensili.
 Lunga durata, fino a 50.000 ore.
 Garanzia 5 Anni.

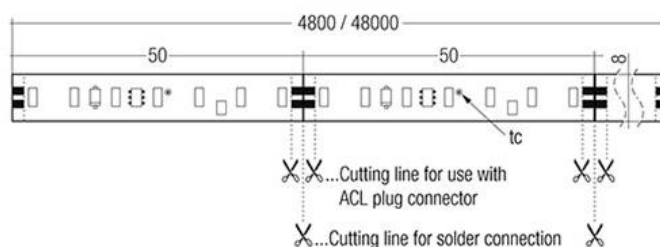
PROMOZIONE ULTIMI PEZZI A PREZZO SPECIALE



Codice	Descrizione						€/m	€/Bobina 4,8 m
	Colore	Temperatura colore	Nr. LED/m	Dimensione mm	Flusso Lumen/m	Consumo W/m		
LOZLLES120830	Warm White	3.000 K	120	8x4.800	1.200	10	€ 10,94	€ 52,50
LOZLLES120840	Neutral White	4.000 K	120	8x4.800	1.200	10	€ 10,94	€ 52,50
LOZLLES180830	Warm White	3.000 K	120	8x4.800	1.800	14	€ 11,46	€ 55,00

Codice Accessori	Descrizione	€/Conf.	Immagine
LOZLLEPCB30	Connettore c/cavo lunghezza totale 30 cm pz. 10	€ 33,41	
LOZLLEPCBPCB	Connettore PCB/PCB pz. 25	€ 65,33	

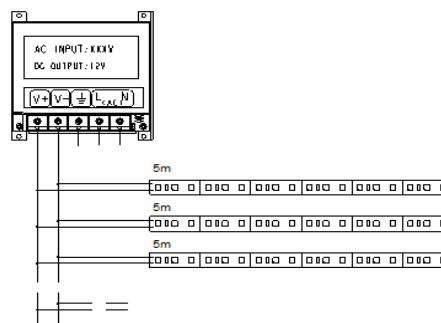

Massima lunghezza di collegamento in serie: 2 m

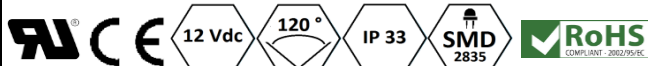

ECOLED FLEX 3D

Striscia LED sagomabile.
 Angolo minimo di piegatura: 2 cm.
 Con biadesivo sul retro.
 Resinata, fondo bianco.
 Grado di protezione IP33.
 Possibilità di taglio ogni 3 LED. (4 cm)
 Indicazioni di polarità: rosso = positivo - nero = negativo.
 Temperatura di esercizio - 40 + 60 °C.
 Garanzia 3 Anni.

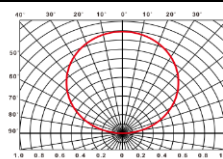

Codice	Descrizione						€/m	€/Bobina 5 m
	Colore	Temperatura colore	Nr. LED (LED/m)	Dimensione mm	Flusso Lumen/m	Consumo W/m		
LOEFL3DNS	Daylight	6.000-7.000 K	72	6x5.000	790	8,64	€ 6,00	€ 30,00
LOEFL3DNWNS	Neutral White	4.000-4.500 K	72	6x5.000	790	8,64	€ 6,00	€ 30,00
LOEFL3DWWNS	Warm White	2.700-3.300 K	72	6x5.000	790	8,64	€ 6,00	€ 30,00

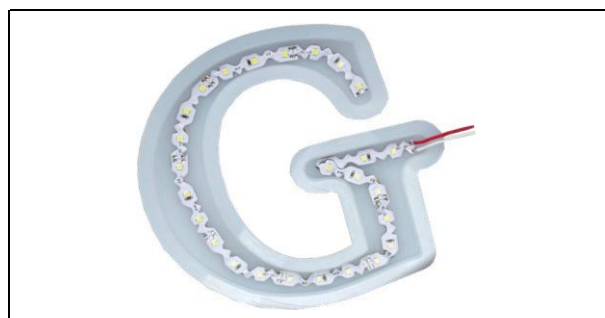

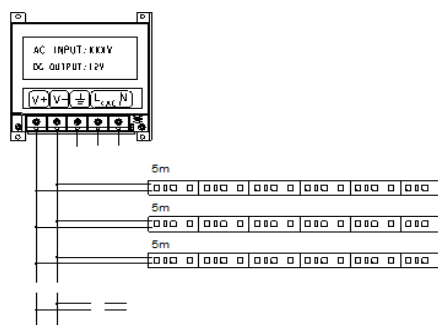
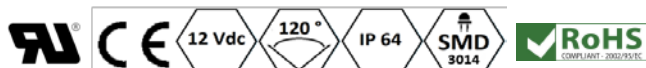

Massima lunghezza di collegamento in serie: 5 m



ECOLED FLEX LUCE LATERALE

Strip LED ideale per applicazioni dove viene richiesta luce laterale.
 Con parylene, biadesivo, fondo bianco.
 Grado di protezione IP64.
 Possibilità di taglio ogni 3 LED. (5 cm)
 Indicazioni di polarità: rosso = positivo - nero = negativo.
 Temperatura di esercizio - 40 + 50 °C.
 Garanzia 3 Anni.

Non adatto a essere esposto direttamente agli agenti atmosferici perché i raggi UV danneggiano i LED SMD (fosfori).

LOHFLSPW603014

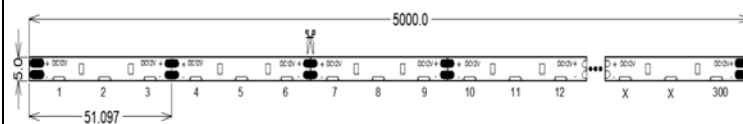

LOHFLSPW1203014

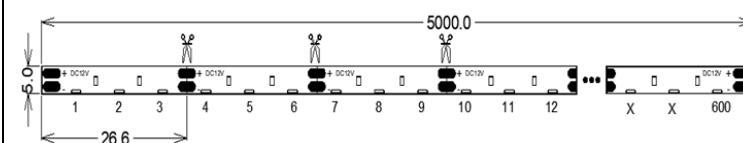

Codice	Descrizione						€/m	€/Bobina 5 m
	Colore	Temperatura colore	Nr. LED (LED/m)	Dimensione mm	Flusso Lumen/m	Consumo W/m		
LOHFLSPW603014	Daylight	6.000-7.000 K	60	5x5.000	440	4,80	€ 10,00	€ 50,00
LOHFLSPWW603014	Warm White	2.700-3.300 K	60	5x5.000	440	4,80	€ 10,00	€ 50,00
LOHFLSPW1203014	Daylight	6.000-7.000 K	120	5x5.000	800	9,60	€ 12,80	€ 64,00



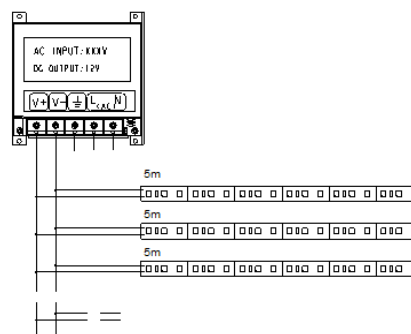

Massima lunghezza di collegamento in serie: 5 m





ECOLED SMD FLEX HE - IP33 - 60 led/m.

Strip LED ideale per illuminare superfici rettilinee e curve.
 Biadesivo sul lato posteriore, per fissaggio veloce su varie superfici.
 Resinata, fondo bianco.
 Grado di protezione IP33.
 Possibilità di taglio ogni 3 LED. (5 cm)
 Indicazioni di polarità: rosso = positivo - nero = negativo.
 Temperatura di esercizio - 40 + 50 °C.
 Garanzia 3 Anni.

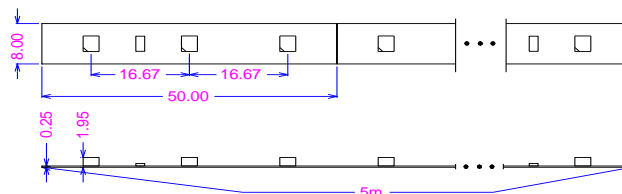
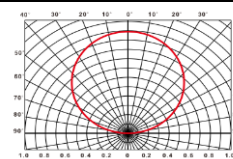
**Non adatto a essere esposto direttamente agli agenti atmosferici perché i raggi UV danneggiano i LED SMD (fosfori).
 Per profili LED vedi Cap. 4 (Profili).**



Codice	Descrizione						€/m	€/Bobina 5 m
	Colore	Temperatura colore	Nr. LED (LED/m)	Dimensione mm	Flusso Lumen/m	Consumo W/m		
LOEFLNW060HE	Daylight	6.000-7.000 K	60	8x5.000x1,95	450	3	€ 3,00	€ 15,00
LOEFLNWW060HE	Neutral White	4000-4500 K	60	8x5.000x1,95	450	3	€ 3,00	€ 15,00
LOEFLNWW060HE	Warm White	2800-3200 K	60	8x5.000x1,95	450	3	€ 3,00	€ 15,00

Codice Accessori	Descrizione	€/Conf.	Immagine
LOEFLZCSS08	Prolunga larg. 8 mm con cavo 150 mm (Conn. + Cavo) pz. 10	€ 6,50	
LOEBARCON	Connettori in confezione da 10 pz. (maschio + femmina) con cavo lungo 10 cm	€ 5,90	

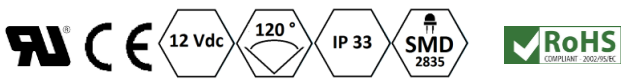
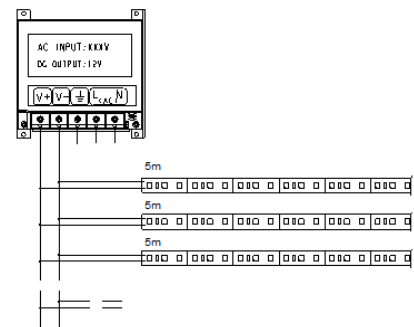

Massima lunghezza di collegamento in serie: 5 m



ECOLED FLEX 60 SMD 2835 IP33

Strip LED ideale per illuminare superfici rettilinee e curve.
 Biadesivo sul lato posteriore, per fissaggio veloce su varie superfici.
 Resinata, fondo bianco.
 Grado di protezione IP33.
 Possibilità di taglio ogni 3 LED. (5 cm)
 Indicazioni di polarità: rosso = positivo - nero = negativo.
 Temperatura di esercizio - 40 + 50 °C.
 Garanzia 3 Anni.

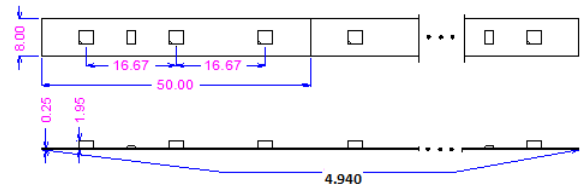
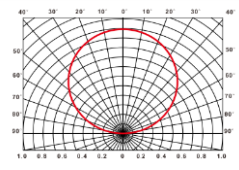

**Non adatto a essere esposto direttamente agli agenti atmosferici perché i raggi UV danneggiano i LED SMD (fosfori).
 Per profili LED vedi Cap. 4 (Profili).**



Codice	Descrizione						€/m	€/Bobina 5 m
	Colore	Temperatura colore	Nr. LED (LED/m)	Dimensione mm	Flusso Lumen/m	Consumo W/m		
LOEFLRN	Rosso	620-635 nm	60	8x4.940x2	140	6	€ 4,00	€ 20,00
LOEFLBN	Blu	463-475 nm	60	8x4.940x2	75	6	€ 4,00	€ 20,00
LOEFLGN	Verde	512-528 nm	60	8x4.940x2	300	6	€ 4,00	€ 20,00
LOEFLYN	Ambra	584-595 nm	60	8x4.940x2	185	6	€ 4,00	€ 20,00

PREZZI RIBASSATI - articolo in esaurimento

Codice	Descrizione						€/m	€/Bobina 5 m
	Colore	Temperatura colore	Nr. LED (LED/m)	Dimensione mm	Flusso Lumen/m	Consumo W/m		
LOEFLNWN2835	Neutral White	4.000-4.500 K	60	8x4.940x2	450	6	€ 2,40	€ 12,00

Codice Accessori	Descrizione	€/Conf.	Immagine
LOEFLZCSS08	Prolunga larg. 8 mm con cavo 150 mm (Conn. + Cavo) pz. 10	€ 6,50	
LOEBARCON	Connettori in confezione da 10 pz. (maschio + femmina) con cavo lungo 10 cm	€ 5,90	

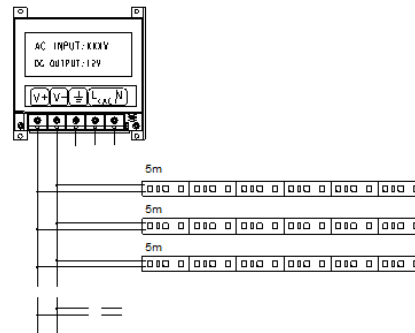

Massima lunghezza di collegamento in serie: 5 m





ECOLED SMD FLEX HE - IP33 - 120 led/m.

Strip LED
 Biadesivo sul lato posteriore, per fissaggio veloce su varie superfici.
 Resinata, fondo bianco.
 Grado di protezione IP33.
 Possibilità di taglio ogni 3 LED (2,5 cm)
 Indicazioni di polarità: rosso = positivo - nero = negativo.
 Temperatura di esercizio - 40 + 50 °C.
 Garanzia 3 Anni.

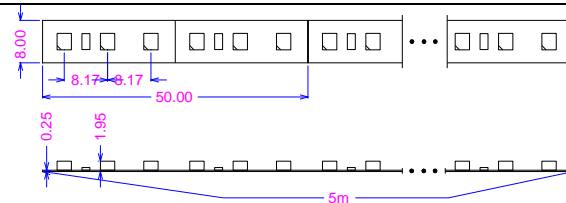
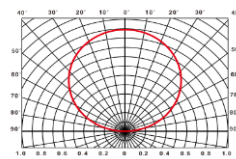
**Non adatto a essere esposto direttamente agli agenti atmosferici perchè i raggi UV danneggiano i LED SMD (fosfori).
 Per profili LED vedi Cap. 4 (Profili).**



Codice	Descrizione						€/m	€/Bobina 5 m
	Colore	Temperatura colore	Nr. LED (LED/m)	Dimensione mm	Flusso Lumen/m	Consumo W/m		
LOEFLNW120HE	Daylight	6.000-7.000 K	120	8x5.000x1,95	780	5,2	€ 5,20	€ 26,00
LOEFLNNW120HE	Neutral White	4000-4500 K	120	8x5.000x1,95	780	5,2	€ 5,20	€ 26,00
LOEFLNWW120HE	Warm White	2800-3200 K	120	8x5.000x1,95	780	5,2	€ 5,20	€ 26,00

Codice Accessori	Descrizione	€/Conf.	Immagine
LOEFLZCSS08	Prolunga larg. 8 mm con cavo 150 mm (Conn. + Cavo) pz. 10	€ 6,50	
LOEBARCON	Connettori in confezione da 10 pz. (maschio + femmina) con cavo lungo 10 cm	€ 5,90	

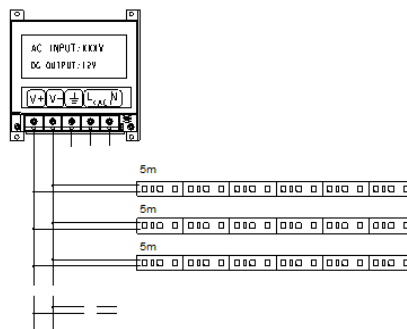

Massima lunghezza di collegamento in serie: 5 m





ECOLED SMD FLEX SMART HE - IP33 - 120 led/m.

Strip LED
 Biadesivo sul lato posteriore, per fissaggio veloce su varie superfici.
 Resinata, fondo bianco.
 Grado di protezione IP33.
 Possibilità di taglio ogni 3 LED (2,5 cm)
 Indicazioni di polarità: rosso = positivo - nero = negativo.
 Temperatura di esercizio - 40 + 50 °C.
 Garanzia 3 Anni.

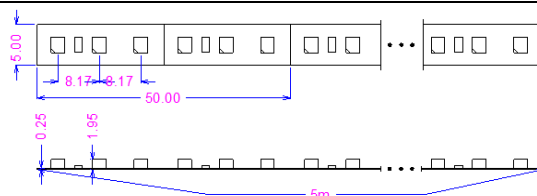
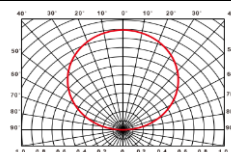
**Non adatto a essere esposto direttamente agli agenti atmosferici perchè i raggi UV danneggiano i LED SMD (fosfori).
 Per profili LED vedi Cap. 4 (Profili).**



Codice	Descrizione						€/m	€/Bobina 5 m
	Colore	Temperatura colore	Nr. LED (LED/m)	Dimensione mm	Flusso Lumen/m	Consumo W/m		
LOEFLN24W120HE5	Daylight	6.000-7.000 K	120	5x5.000x1,95	1440	9,6	€ 6,80	€ 34,00
LOEFLN24NW120HE5	Neutral White	4.000-4.300 K	120	5x5.000x1,95	1440	9,6	€ 6,80	€ 34,00
LOEFLN24WW120HE5	Warm White	2800-3200 K	120	5x5.000x1,95	1440	9,6	€ 6,80	€ 34,00

Codice Accessori	Descrizione	€/Conf.	Immagine
LOEFLZCSS08	Prolunga larg. 8 mm con cavo 150 mm (Conn. + Cavo) pz. 10	€ 6,50	
LOEBARCON	Connettori in confezione da 10 pz. (maschio + femmina) con cavo lungo 10 cm	€ 5,90	

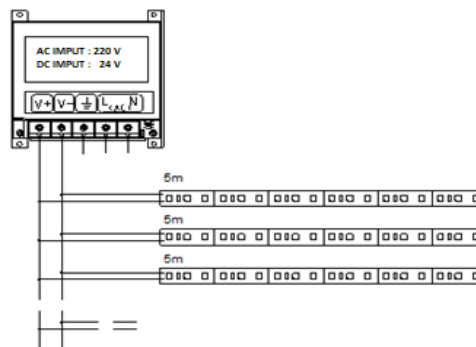

Massima lunghezza di collegamento in serie: 5 m



ECOLED FLEX SMART HB 120 IP33

Strip LED ad alta luminosità dal design sottile, ideale per illuminare ambienti.
 Biadesivo sul lato posteriore, per fissaggio veloce su varie superfici.
 Resinata, fondo bianco.
 Grado di protezione IP33.
 Possibilità di taglio ogni 6 LED. (5 cm)
 Indicazioni di polarità: rosso = positivo - nero = negativo.
 Temperatura di esercizio - 40 + 50 °C.
 Garanzia 3 Anni.

Non adatto a essere esposto direttamente agli agenti atmosferici perchè i raggi UV danneggiano i LED SMD (fosfori).
 Per profili LED vedi Cap. 4 (Profili).

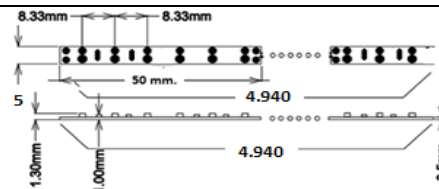
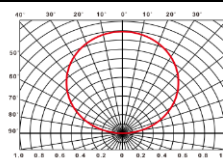

Codice	Descrizione						€/m	€/Bobina 5 m
	Colore	Temperatura colore	Nr. LED (LED/m)	Dimensione mm	Flusso Lumen/m	Consumo W/m		
PREZZI RIBASSATI - articolo in esaurimento								
LOEFLN24120WW5	Warm White	2.700-3.300 K	120	5x4.940x2	1080	9,60	€ 5,50	€ 27,50



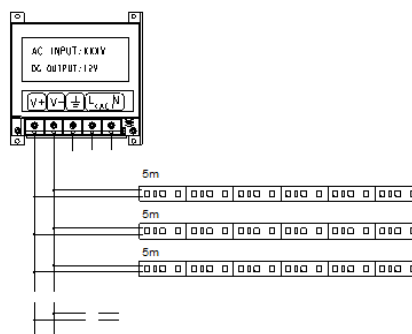
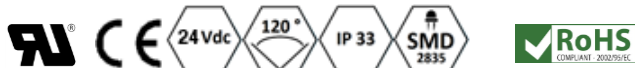

Massima lunghezza di collegamento in serie: 5 m

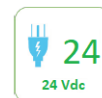

ECOLED SMD FLEX CLASSIC HE - IP33 - 120 led/m.

Strip LED

Biadesivo sul lato posteriore, per fissaggio veloce su varie superfici.
Resinata, fondo bianco.

Grado di protezione IP33.

Possibilità di taglio ogni 3 LED (2,5 cm)

Indicazioni di polarità: rosso = positivo - nero = negativo.



Temperatura di esercizio - 40 + 50 °C.

Garanzia 3 Anni.

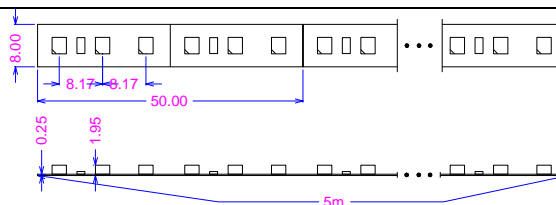
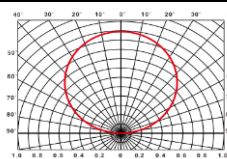
**Non adatto a essere esposto direttamente agli agenti atmosferici perchè i raggi UV danneggiano i LED SMD (fosfori).
Per profili LED vedi Cap. 4 (Profili).**



Codice	Descrizione						€/m	€/Bobina 5 m
	Colore	Temperatura colore	Nr. LED (LED/m)	Dimensione mm	Flusso Lumen/m	Consumo W/m		
LOEFLN24W120HE	Daylight	6.000-7.000 K	120	8x5.000x1,95	1080	7,2	€ 6,80	€ 34,00
LOEFLN24NW120HE	Neutral White	4000-4500 K	120	8x5.000x1,95	1080	7,2	€ 6,80	€ 34,00
LOEFLN24WW120HE	Warm White	2800-3200 K	120	8x5.000x1,95	1080	7,2	€ 6,80	€ 34,00

Codice Accessori	Descrizione	€/Conf.	Immagine
LOEFLZCSS08	Prolunga larg. 8 mm con cavo 150 mm (Conn. + Cavo) pz. 10	€ 6,50	
LOEBARCON	Connettori in confezione da 10 pz. (maschio + femmina) con cavo lungo 10 cm	€ 5,90	

ECO[®] Led
LED STRIP

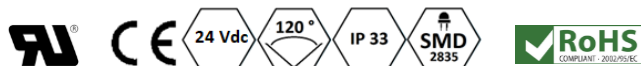
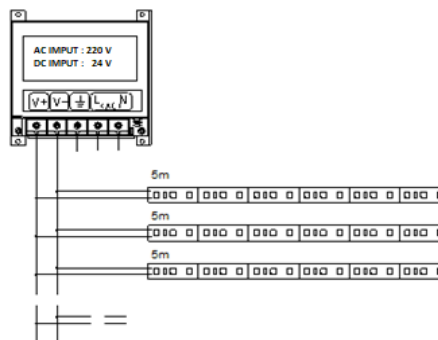
 WARRANTY
3
 YEARS

Massima lunghezza di collegamento in serie: 5 m



ECOLED FLEX CLASSIC HB 120 IP33

Strip LED ad alta luminosità ideale per illuminare ambienti.
 Biadesivo sul lato posteriore, per fissaggio veloce su varie superfici.
 Resinata, fondo bianco.
 Grado di protezione IP33.
 Possibilità di taglio ogni 6 LED. (5 cm)
 Indicazioni di polarità: rosso = positivo - nero = negativo.
 Temperatura di esercizio - 40 + 50 °C.
 Garanzia 3 Anni.

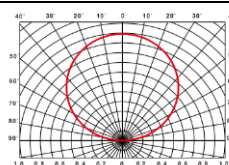
**Non adatto a essere esposto direttamente agli agenti atmosferici perchè i raggi UV danneggiano i LED SMD (fosfori).
 Per profili LED vedi Cap. 4 (Profili).**



Codice	Descrizione						€/m	€/Bobina 5 m
	Colore	Temperatura colore	Nr. LED (LED/m)	Dimensione mm	Flusso Lumen/m	Consumo W/m		
PREZZI RIBASSATI - articoli in esaurimento								
LOEFLN24120WW	Warm White	2.700-3.300 K	120	8x4.940x2	1080,00	9,60	€ 5,40	€ 27,00

Codice Accessori	Descrizione	€/Conf.	Immagine
LOEFLZCSS08	Prolunga larg. 8 mm con cavo 150 mm (Conn. + Cavo) pz. 10	€ 6,50	
LOEBARCON	Connettori in confezione da 10 pz. (maschio + femmina) con cavo lungo 10 cm	€ 5,90	

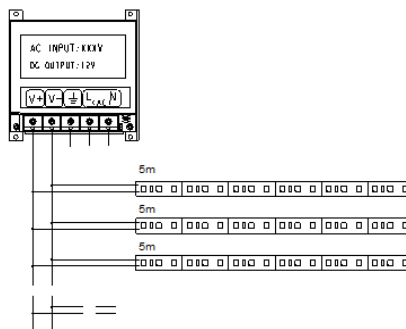

Massima lunghezza di collegamento in serie: 5 m





ECOLED SMD FLEX PREMIUM HE - IP33 - 120 led/m.

Strip LED
 Biadesivo sul lato posteriore, per fissaggio veloce su varie superfici.
 Resinata, fondo bianco.
 Grado di protezione IP33.
 Possibilità di taglio ogni 3 LED (2,5 cm)
 Indicazioni di polarità: rosso = positivo - nero = negativo.
 Temperatura di esercizio - 40 + 50 °C.
 Garanzia 3 Anni.

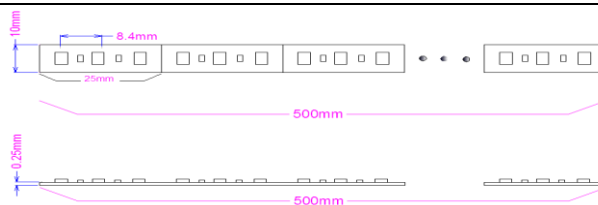
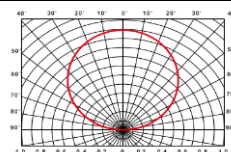
**Non adatto a essere esposto direttamente agli agenti atmosferici perchè i raggi UV danneggiano i LED SMD (fosfori).
 Per profili LED vedi Cap. 4 (Profili).**



Codice	Descrizione						€/m	€/Bobina 5 m
	Colore	Temperatura colore	Nr. LED (LED/m)	Dimensione mm	Flusso Lumen/m	Consumo W/m		
LOEFLN24W120HEP	Daylight	6.000-7.000 K	120	10x5.000x1,95	2000	15	€ 7,80	€ 39,00
LOEFLN24NW120HEP	Neutral White	4000-4500 K	120	10x5.000x1,95	2000	15	€ 7,80	€ 39,00
LOEFLN24WW120HEP	Warm White	2800-3200 K	120	10x5.000x1,95	2000	15	€ 7,80	€ 39,00

Codice Accessori	Descrizione	€/Conf.	Immagine
LOEFLZCSS08	Prolunga larg. 8 mm con cavo 150 mm (Conn. + Cavo) pz. 10	€ 6,50	
LOEBARCON	Connettori in confezione da 10 pz. (maschio + femmina) con cavo lungo 10 cm	€ 5,90	

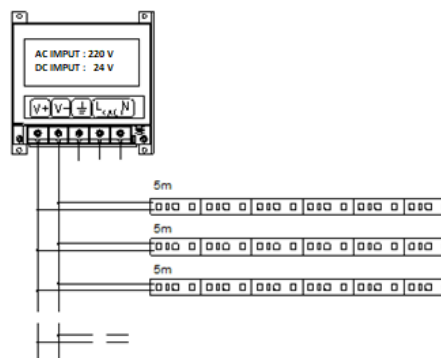
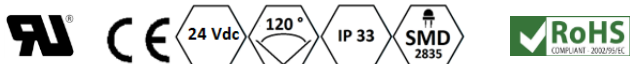

Massima lunghezza di collegamento in serie: 5 m





ECOLED FLEX PREMIUM HB 120 IP33

Strip LED ad alto flusso luminoso, ideale quando si necessita di moltissima luce.
 Biadesivo sul lato posteriore, per fissaggio veloce su varie superfici.
 Resinata, fondo bianco.
 Grado di protezione IP33.
 Possibilità di taglio ogni 6 LED. (5 cm)
 Indicazioni di polarità: rosso = positivo - nero = negativo.
 Temperatura di esercizio - 40 + 50 °C.
 Garanzia 3 Anni.

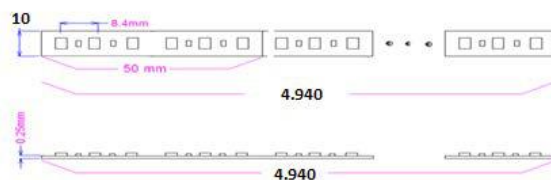
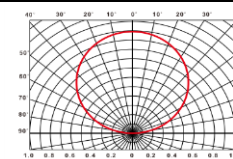
Non adatto a essere esposto direttamente agli agenti atmosferici perchè i raggi UV danneggiano i LED SMD (fosfori).
 Per profili LED vedi Cap. 4 (Profili).



Codice	Descrizione						€/m	€/Bobina 5 m
	Colore	Temperatura colore	Nr. LED (LED/m)	Dimensione mm	Flusso Lumen/m	Consumo W/m		
PREZZI RIBASSATI - articolo in esaurimento								
LOEFLN24120PWW	Warm White	2.700-3.300 K	120	10x4.980x2	1.800	19,20	€ 6,20	€ 31,00

Codice Accessori	Descrizione	€/Conf.	Immagine
LOEFLZCSDL10	Connettori larg. 10 mm con cavo 150 mm (Conn. + Cavo + Conn.) pz. 10	€ 12,30	
LOEBARCON	Connettori in confezione da 10 pz. (maschio + femmina) con cavo lungo 10 cm	€ 5,90	

ECO[®] Led
LED STRIP

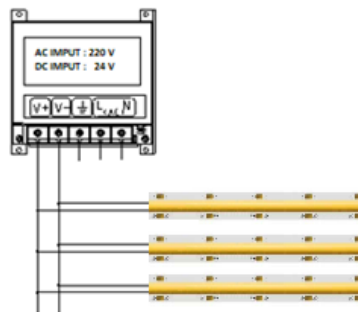
 WARRANTY
3
 YEARS

Massima lunghezza di collegamento in serie: 5 m

ECOLED FLEX COB 378 LED IP33

Strip LED ad alta luminosità dal design sottile, ideale per illuminare ambienti.

Biadesivo sul lato posteriore, per fissaggio veloce su varie superfici. Resinata, fondo bianco.

Grazie alla tecnologia COB, viene prodotta una linea di luce continua con un angolo di emissione di 180°, senza che siano visibili i singoli punti luce.

Grado di protezione IP33. Possibilità di taglio ogni 55,5 mm.

Indicazioni di polarità: rosso = positivo - nero = negativo.

Temperatura di esercizio - 25 + 45 °C.

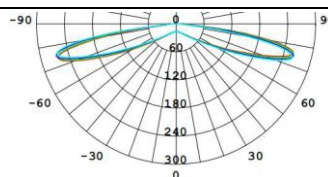

Garanzia 3 Anni.

**Non adatto a essere esposto direttamente agli agenti atmosferici perchè i raggi UV danneggiano i LED SMD (fosfori).
 Per profili LED vedi Cap. 4 (Profili).**

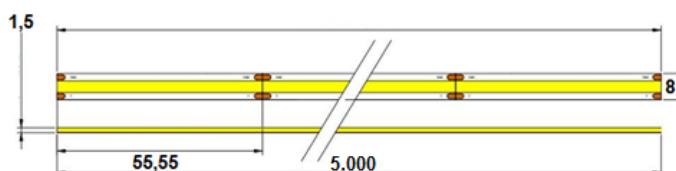
378 LED



Codice	Descrizione						€/m	€/Bobina 5 m
	Colore	Temperatura colore	Nr. LED (LED/m)	Dimensione mm	Flusso Lumen/m	Consumo W/m		
PREZZI RIBASSATI - articoli in esaurimento								
LOEFLN24NW378COB	Neutral White	4.000 K	378	8x5.000x1,5	1.000	10	€ 6,46	€ 32,30
Su richiesta temperatura colore 2700K								

Codice Accessori	Descrizione	€/Conf.	Immagine
LOEFLZCOBDL08	Connettori larg. 8 mm per cavo pz. 10	€ 7,80	
LOEFLZCOBP08	Connettori larg. 8 mm PCB - PCB pz. 10	€ 7,80	

ECO **Led**
LED STRIP

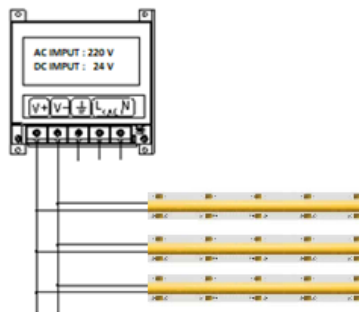
 WARRANTY
3
 YEARS

Massima lunghezza di collegamento in serie: 5 m



ECOLED FLEX COB 480 LED IP33
NOVITA'

Strip led ad alta luminosità, dal design sottile, produce una linea di luce continua con un angolo di emissione di 130°.

Ideale per l'illuminazione di superfici rettilinee e sagomate, insegne a luce filtrante, espositori e pannelli in PMMA anche se meno diffusivi.

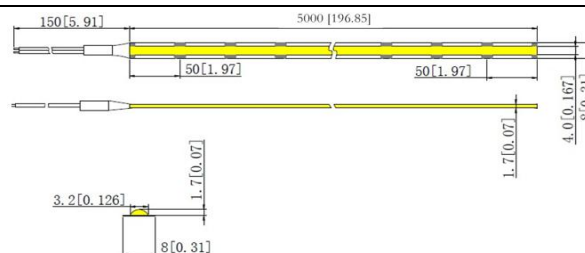
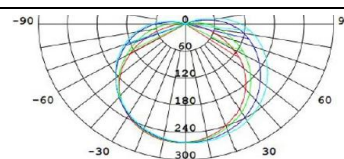

- Leds COB (Chip On Board) ad alta densità.
- Lunghezza 5 m, larghezza 8 mm con led su un lato.
- La strip può essere tagliata ogni 50 mm (il simbolo di taglio indica il punto esatto in cui tagliare la strip led senza danneggiarla).
- Diametro di curvatura minimo: 50 mm.
- Temperatura di lavoro -25 °C / +60 °C
- Garanzia 3 anni (*)

Per profili LED vedi Cap. 4 (Profili).



Codice	Descrizione						€/m	€/Bobina 5 m
	Colore	Temperatura colore (K)	Nr. LED (LED/m)	Dimensione (mm)	Flusso (Lumen/m)	Consumo (W/m)		
LOEFLN24W481COB	Daylight	6.500	480	5.000 x 8,0 x 1,7	1.000	10	€ 6,08	€ 30,40
LOEFLN24NW481COB	Neutral White	4.000	480	5.000 x 8,0 x 1,7	950	10	€ 6,08	€ 30,40
LOEFLN24WW481COB	Warm White	3.000	480	5.000 x 8,0 x 1,7	900	10	€ 6,08	€ 30,40

Su richiesta altre temperature colore

Codice Accessori	Descrizione	€/Conf.	Immagine
LOEFLZCOBDL08	Connettori larg. 8 mm per cavo pz. 10	€ 7,80	
LOEFLZCOBP08	Connettori larg. 8 mm PCB - PCB pz. 10	€ 7,80	

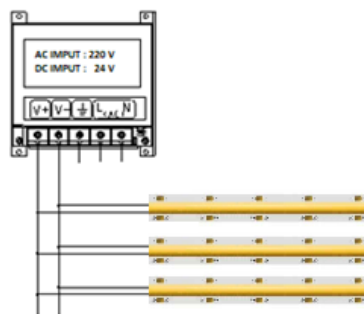

Massima lunghezza di collegamento in serie: 5 m

ECOLED FLEX COB 512 LED IP33

Strip led ad alta luminosità, dal design sottile, produce una linea di luce continua con un angolo di emissione di 140°.

Ideale per l'illuminazione di superfici rettilinee e sagomate, insegne a luce filtrante, espositori e pannelli in PMMA anche se meno diffusivi.

- Leds COB (Chip On Board) ad alta densità.
- Lunghezza 5 m, larghezza 8 mm con led su un lato.
- La strip può essere tagliata ogni 31 mm (il simbolo di taglio indica il punto esatto in cui tagliare la strip led senza danneggiarla).
- Diametro di curvatura minimo: 50 mm.



Temperatura di lavoro -25 °C / +60 °C

Garanzia 5 anni (*)

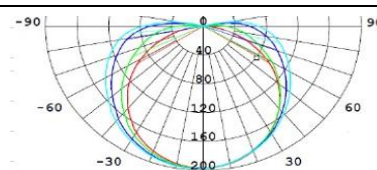
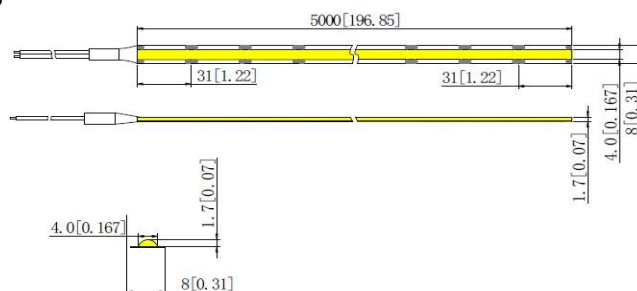
Per profili LED vedi Cap. 4 (Profili).

512 LED

Codice	Descrizione						€/m	€/Bobina 5 m
	Colore	Temperatura colore (K)	Nr. LED (LED/m)	Dimensione (mm)	Flusso (Lumen/m)	Consumo (W/m)		
LOEFLN24W512COB	Daylight	6.500	512	5,000x8.0x1.7	1.200	12	€ 8,48	€ 42,40
LOEFLN24NW512COB	Neutral White	4.000	512	5,000x8.0x1.7	1.200	12	€ 8,48	€ 42,40
Su richiesta altre temperature colore								

Codice Accessori	Descrizione	€/Conf.	Immagine
LOEFLZCOBDL08	Connettori larg. 8 mm per cavo pz. 10	€ 7,80	
LOEFLZCOBP08	Connettori larg. 8 mm PCB - PCB pz. 10	€ 7,80	

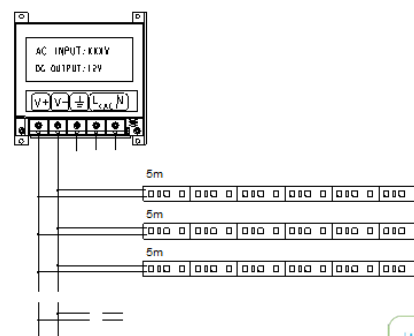
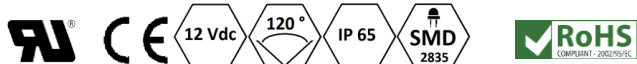

Massima lunghezza di collegamento in serie: 5 m





ECOLED SMD FLEX HE - IP65 - 60 led/m.

Strip LED
 Biadesivo sul lato posteriore, per fissaggio veloce su varie superfici.
 Resinata, fondo bianco.
 Grado di protezione IP65.
 Possibilità di taglio ogni 3 LED (5 cm)
 Indicazioni di polarità: rosso = positivo - nero = negativo.
 Temperatura di esercizio - 40 + 50 °C.
 Garanzia 3 Anni.

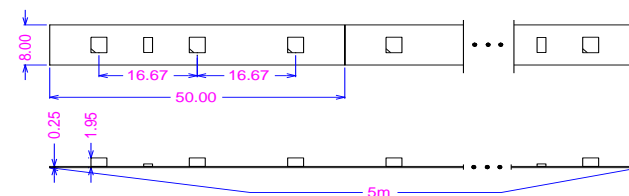
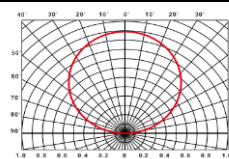
Non adatto a essere esposto direttamente agli agenti atmosferici perchè i raggi UV danneggiano i LED SMD (fosfori).
 Per profili LED vedi Cap. 4 (Profili).



Codice	Descrizione						€/m	€/Bobina 5 m
	Colore	Temperatura colore	Nr. LED (LED/m)	Dimensione mm	Flusso Lumen/m	Consumo W/m		
LOEFL1W060HE	Daylight	6.000-7.000 K	60	8x5.000x1,95	450	3	€ 4,40	€ 22,00
LOEFL1NW060HE	Neutral White	4000-4500 K	60	8x5.000x1,95	450	3	€ 4,40	€ 22,00
LOEFL1WW060HE	Warm White	2800-3200 K	60	8x5.000x1,95	450	3	€ 4,40	€ 22,00

Codice Accessori	Descrizione	€/Conf.	Immagine
LOEFLZCSS08	Prolunga larg. 8 mm con cavo 150 mm (Conn. + Cavo) pz. 10	€ 6,50	
LOEBARCON	Connettori in confezione da 10 pz. (maschio + femmina) con cavo lungo 10 cm	€ 5,90	

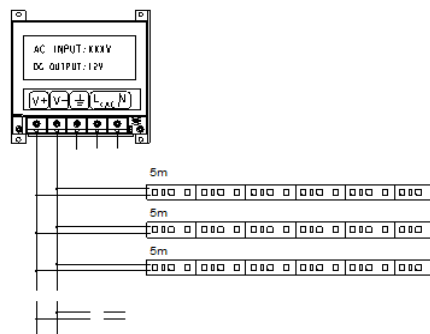
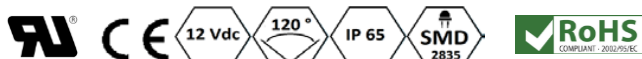

Massima lunghezza di collegamento in serie: 5 m



ECOLED FLEX 60 SMD 2835 IP65

Strip LED

Biadesivo sul lato posteriore, per fissaggio veloce su varie superfici.

Resinata, fondo bianco.

Grado di protezione IP65.

Possibilità di taglio ogni 3 LED (5 cm)

Indicazioni di polarità: rosso = positivo - nero = negativo.

Temperatura di esercizio - 40 + 50 °C.

Garanzia 3 Anni.

Non adatto a essere esposto direttamente agli agenti atmosferici perchè i raggi UV danneggiano i LED SMD (fosfori).

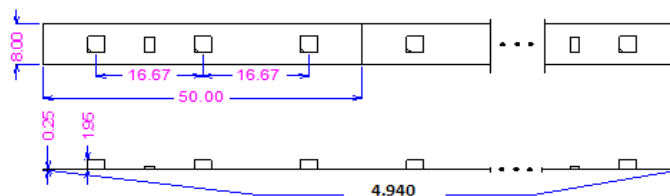
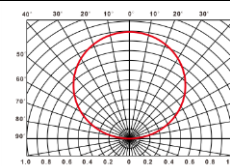

Per profili LED vedi Cap. 4 (Profili).



Codice	Descrizione						€/m	€/Bobina 5 m
	Colore	Temperatura colore	Nr. LED (LED/m)	Dimensione mm	Flusso Lumen/m	Consumo W/m		
LOEFL1R	Rosso	620-635 nm	60	8x4.940x2	140	6	€ 5,40	€ 27,00
LOEFL1B	Blu	463-475 nm	60	8x4.940x2	75	6	€ 5,40	€ 27,00
LOEFL1G	Verde	512-528 nm	60	8x4.940x2	300	6	€ 5,40	€ 27,00
LOEFL1Y	Ambra	584-595 nm	60	8x4.940x2	185	6	€ 5,40	€ 27,00

PREZZI RIBASSATI - articoli in esaurimento

Codice	Descrizione						€/m	€/Bobina 5 m
	Colore	Temperatura colore	Nr. LED (LED/m)	Dimensione mm	Flusso Lumen/m	Consumo W/m		
LOEFL1NW2835	Neutral White	4.000-4.500 K	60	8x4.940x2	450	6	€ 4,30	€ 21,50
LOEFL1WW2835	Warm White	2.700-3.300 K	60	8x4.940x2	450	6	€ 4,30	€ 21,50

Codice Accessori	Descrizione	€/Conf.	Immagine
LOEFLZCSS08	Prolunga larg. 8 mm con cavo 150 mm (Conn. + Cavo) pz. 10	€ 6,50	
LOEBARCON	Connettori in confezione da 10 pz. (maschio + femmina) con cavo lungo 10 cm	€ 5,90	

ECO Led

LED STRIP

WARRANTY
3
YEARS

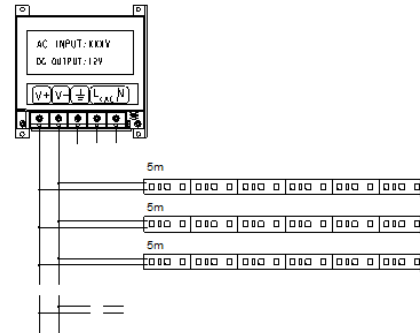
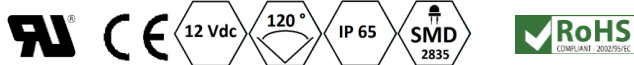

Massima lunghezza di collegamento in serie: 5 m





ECOLED SMD FLEX HE - IP65 - 120 led/m.

Strip LED
Biadesivo sul lato posteriore, per fissaggio veloce su varie superfici.
Resinata, fondo bianco.
Grado di protezione IP65.
Possibilità di taglio ogni 3 LED (2,5 cm)
Indicazioni di polarità: rosso = positivo - nero = negativo.
Temperatura di esercizio - 40 + 50 °C.
Garanzia 3 Anni.

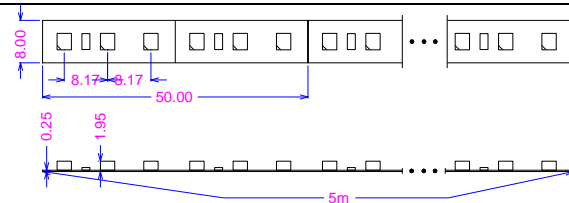
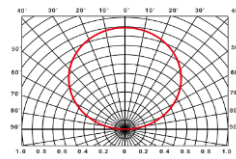
Non adatto a essere esposto direttamente agli agenti atmosferici perchè i raggi UV danneggiano i LED SMD (fosfori).
Per profili LED vedi Cap. 4 (Profili).



Codice	Descrizione						€/m	€/Bobina 5 m
	Colore	Temperatura colore	Nr. LED (LED/m)	Dimensione mm	Flusso Lumen/m	Consumo W/m		
LOEFL1W120HE	Daylight	6.000-7.000 K	120	8x5.000x1,95	780	5,2	€ 6,40	€ 32,00
LOEFL1NW120HE	Neutral White	4000-4500 K	120	8x5.000x1,95	780	5,2	€ 6,40	€ 32,00
LOEFL1WW120HE	Warm White	2800-3200 K	120	8x5.000x1,95	780	5,2	€ 6,40	€ 32,00

Codice Accessori	Descrizione	€/Conf.	Immagine
LOEFLZCSS08	Prolunga larg. 8 mm con cavo 150 mm (Conn. + Cavo) pz. 10	€ 6,50	
LOEBARCON	Connettori in confezione da 10 pz. (maschio + femmina) con cavo lungo 10 cm	€ 5,90	

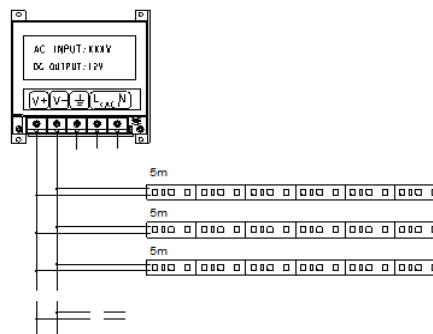

Massima lunghezza di collegamento in serie: 5 m





ECOLED FLEX 120 SMD 2835 IP65

Strip LED ad alta luminosità
 Biadesivo sul lato posteriore, per fissaggio veloce su varie superfici.
 Resinata, fondo bianco.
 Grado di protezione IP65.
 Possibilità di taglio ogni 3 LED (5 cm)
 Indicazioni di polarità: rosso = positivo - nero = negativo.
 Temperatura di esercizio - 40 + 50 °C.
 Garanzia 3 Anni.

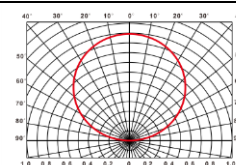
**Non adatto a essere esposto direttamente agli agenti atmosferici perchè i raggi UV danneggiano i LED SMD (fosfori).
 Per profili LED vedi Cap. 4 (Profili).**



Codice	Descrizione						€/m	€/Bobina 5 m
	Colore	Temperatura colore	Nr. LED (LED/m)	Dimensione mm	Flusso Lumen/m	Consumo W/m		
PREZZI RIBASSATI - articoli in esaurimento								
LOEFL1NW1202835	Neutral White	4.000-4.500 K	120	8x4.940x2	780	9,60	€ 5,10	€ 25,50

Codice Accessori	Descrizione	€/Conf.	Immagine
LOEFLZCSS08	Prolunga larg. 8 mm con cavo 150 mm (Conn. + Cavo) pz. 10	€ 6,50	
LOEBARCON	Connettori in confezione da 10 pz. (maschio + femmina) con cavo lungo 10 cm	€ 5,90	

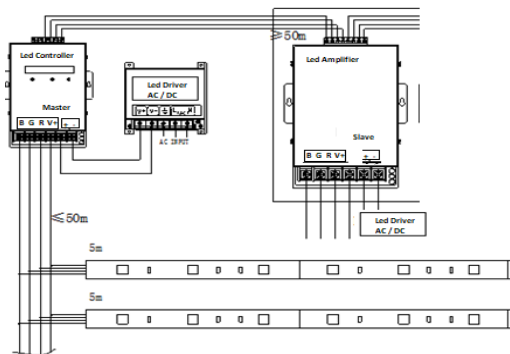
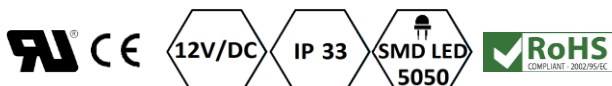

Massima lunghezza di collegamento in serie: 5 m.





ECOLED FLEX RGB SMD 5050 IP33

Strip LED RGB ideale per un cambio costante del colore.
 Angolo di emissione 120°.
 Biadesivo sul lato posteriore, per fissaggio veloce su varie superfici.
 Resinata, fondo bianco.
 Grado di protezione IP33.
 Possibilità di taglio ogni 6 LED.
 TIPO 30 LED/m. (10 cm)
 TIPO 60 LED/m. (5 cm)
 Indicazioni di polarità: giallo = positivo - rosso = red - verde = green - blu = blue.
 Temperatura di esercizio - 40 + 50 °C.
 Garanzia 3 Anni.

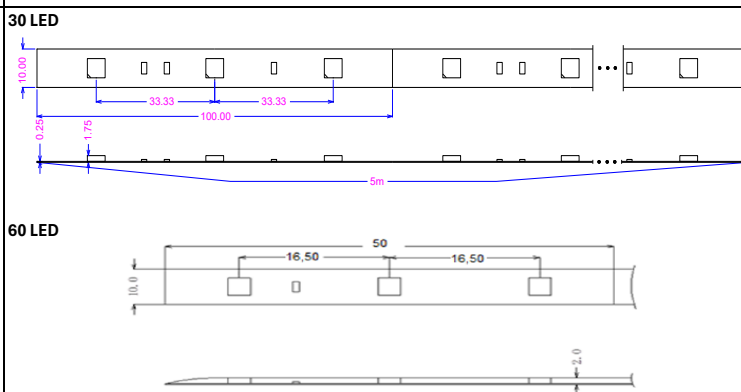
Non adatto a essere esposto direttamente agli agenti atmosferici perché i raggi UV danneggiano i LED SMD (fosfori).



Codice	Descrizione						€/m.	€/Bobina 5 m.
	Colore	Temperatura colore	Nr. LED (LED/m.)	Dimensione mm.	Flusso Lumen/m.	Consumo W/m.		
LOEFLRGBN <i>in esaurimento</i>	Rosso	620-630 nm	30	10x4.940x2	150	7,20	€ 5,60	€ 28,00
	Blu	463-475 nm			150			
	Verde	520-530 nm			375			
LOEFLRGBN/60	Rosso	620-630 nm	60	10x4.940x2	300	14,40	€ 8,80	€ 44,00
	Blu	463-475 nm			210			
	Verde	520-530 nm			750			

Codice Accessori	Descrizione	€/Conf.	Immagine
LOEFLZCRGBS10	Prolunga Larg. 10 con cavo 150 mm. (Conn. + Cavo) pz. 10	€ 8,90	
LOEFLZCRGBDL10	Connettori Larg. 10 con cavo 150 mm. (Conn. + Cavo + Conn) pz. 10	€ 15,00	

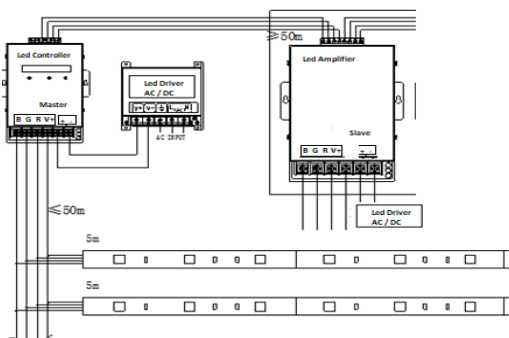
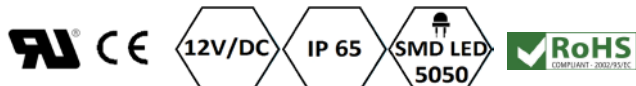

Massima lunghezza di collegamento in serie: 5 m





ECOLED FLEX RGB SMD 5050 IP65

Strip LED RGB per installazioni esterne, ideale per un cambio costante del colore.
 Angolo di emissione 120°.
 Biadesivo sul lato posteriore, per fissaggio veloce su varie superfici.
 Resinata, fondo bianco.
 Grado di protezione IP65.
 Possibilità di taglio ogni 3 LED.
 TIPO 60 LED/m. (5 cm)
 Indicazioni di polarità: giallo = positivo - rosso = red - verde = green - blu = blue.
 Temperatura di esercizio - 40 + 50 °C.
 Garanzia 3 Anni.

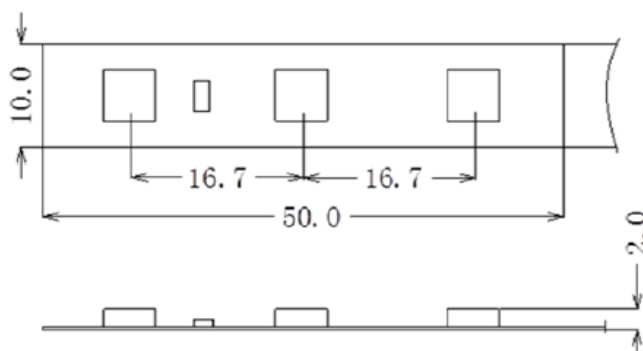
Non adatto a essere esposto direttamente agli agenti atmosferici perchè i raggi UV danneggiano i LED SMD (fosfori).



Codice	Descrizione						€/m	€/Bobina 5 m
	Colore	Temperatura colore	Nr. LED (LED/m)	Dimensione mm	Flusso Lumen/m	Consumo W/m		
LOEFL1RGB/60	Rosso	620-630 nm	60	10x4.940x2	300	14,40	€ 9,80	€ 49,00
	Blu	463-475 nm			210			
	Verde	520-530 nm			750			

Codice Accessori	Descrizione	€/Conf.	Immagine
LOEFLZCRGBS10	Prolunga Larg. 10 con cavo 150 mm (Conn. + Cavo) pz. 10	€ 8,90	
LOEFLZCRGBDL10	Connettori Larg. 10 con cavo 150 mm (Conn. + Cavo + Conn) pz. 10	€ 15,00	

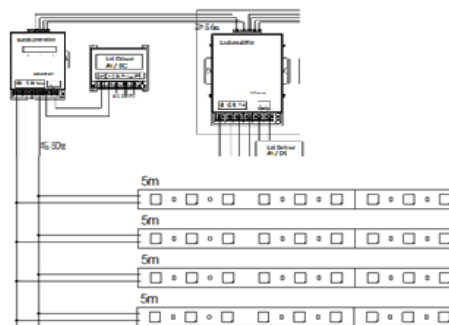
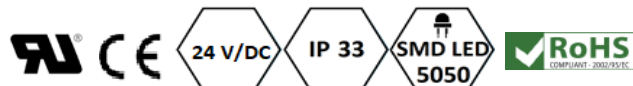

Massima lunghezza di collegamento in serie: 5 m





ECOLED FLEX RGB SMD 5050 IP33

Strip LED RGB ideale per installazioni con minore dispersione del calore.
 Angolo di emissione 120°.
 Biadesivo sul lato posteriore, per fissaggio veloce su varie superfici.
 Resinata, fondo bianco.
 Grado di protezione IP33.
 Possibilità di taglio ogni 6 LED.
 TIPO 60 LED/m. (5 cm)
 Indicazioni di polarità: giallo = positivo - rosso = red - verde = green - blu = blue.
 Temperatura di esercizio - 40 + 50 °C.
 Garanzia 3 Anni.

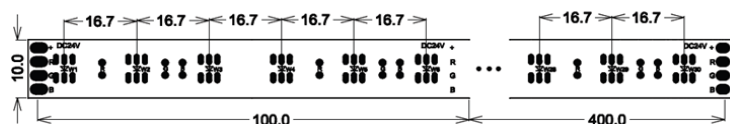
Non adatto a essere esposto direttamente agli agenti atmosferici perchè i raggi UV danneggiano i LED SMD (fosfori).



Codice	Descrizione						€/m	€/Bobina 5 m
	Colore	Temperatura colore	Nr. LED (LED/m)	Dimensione mm	Flusso Lumen/m	Consumo W/m		
LOEFLRBN/6024	Rosso	620-630 nm	60	10x4.940x2	300	14,40	€ 9,00	€ 45,00
	Blu	463-475 nm			210			
	Verde	520-530 nm			750			

Codice Accessori	Descrizione	€/Conf.	Immagine
LOEFLZCRGBS10	Prolunga Larg. 10 RGB con cavo 150 mm (Conn. + Cavo) pz. 10	€ 8,90	
LOEFLZCRGBDL10	Connettori Larg. 10 RGB con cavo 150 mm (Conn. + Cavo + Conn) pz. 10	€ 15,00	

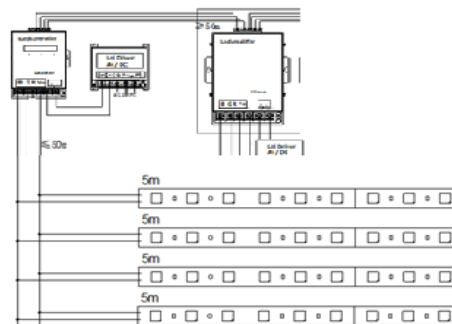
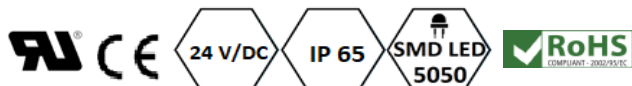

Massima lunghezza di collegamento in serie: 5 m





ECOLED FLEX RGB SMD 5050 IP65

Strip LED RGB ideale per installazioni esterne con minore dispersione del calore.
 Angolo di emissione 120°.
 Biadesivo sul lato posteriore, per fissaggio veloce su varie superfici.
 Resinata, fondo bianco.
 Grado di protezione IP65.
 Possibilità di taglio ogni 6 LED.
 TIPO 60 LED/m. (5 cm)
 Indicazioni di polarità: giallo = positivo - rosso = red - verde = green - blu = blue.
 Temperatura di esercizio - 40 + 50 °C.
 Garanzia 3 Anni.

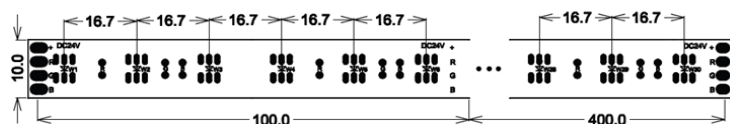













Non adatto a essere esposto direttamente agli agenti atmosferici perchè i raggi UV danneggiano i LED SMD (fosfori).







Codice	Descrizione						€/m	€/Bobina 5 m
	Colore	Temperatura colore	Nr. LED (LED/m)	Dimensione mm	Flusso Lumen/m	Consumo W/m.		
LOEFL1RGB/6024	Rosso	620-630 nm	60	10x4.940x2	300	14,40	€ 10,00	€ 50,00
	Blu	463-475 nm			210			
	Verde	520-530 nm			750			

Codice Accessori	Descrizione	€ /Conf.	Immagine
LOEFLZCRGBS10	Prolunga Larg. 10 RGB con cavo 150 mm (Conn. + Cavo) pz. 10	€ 8,90	
LOEFLZCRGBDL10	Connettori Larg. 10 RGB con cavo 150 mm (Conn. + Cavo + Conn) pz. 10	€ 15,00	

ACCESSORI PER LED

Codice	Descrizione 	€ /Conf.	Immagine
LOEFLZCSS08	Prolunga strip LED larg. 8 mm con cavo 150 mm (Conn. + Cavo) pz. 10	€ 6,50	
LOEFLZCRGBS10	Prolunga RGB larg. 10 mm con cavo 150 mm (Conn. + Cavo) pz. 10	€ 8,90	
LOEFLZCSDL10	Connettori strip LED larg. 10 mm con cavo 150 mm (Conn. + Cavo + Conn.) pz. 10	€ 12,30	
LOEFLZCRGBDL10	Connettori RGB larg. 10 mm con cavo 150 mm (Conn. + Cavo + Conn.) pz. 10	€ 15,00	
LOEBARCON	Connettori barre LED in confezione da 10 pz. (maschio + femmina) con cavo lungo 10 cm	€ 5,90	
LOEFLZCON	Connettori Spring Cap 14-22 AWG grigio chiaro	€ 0,04	
LOEP2X0,35	Cavo bipolare R/N 2x0,35, per collegamenti e alimentazione. Supporta al massimo 1,5 A Confezione 100 m	€ 50,00	
LOEP2X0,50	Cavo bipolare R/N 2x0,50 per collegamenti e alimentazione Supporta al massimo 2 A Confezione 100 m	€ 60,00	
LOEP2X0,75	Cavo bipolare R/N 2x0,75, per collegamenti e alimentazione. Supporta al massimo 3 A Confezione 100 m	€ 77,00	
LOEP2X1,00	Cavo bipolare R/N 2x1,00, per collegamenti e alimentazione. Supporta al massimo 4 A Confezione 100 m	€ 110,00	
LOEP2X1,50	Cavo bipolare R/N 2x1,50, per collegamenti e alimentazione. Supporta al massimo 6 A Confezione 100 m	€ 154,00	
LOEP2X0,50TR	Cavo bipolare trasparente 2x0,50, per collegamenti e alimentazione. Supporta al massimo 2 A Confezione 100 m	€ 90,00	
LOEP2X0,75TR	Cavo bipolare trasparente 2x0,75, per collegamenti e alimentazione. Supporta al massimo 3 A Confezione 100 m	€ 150,00	
LOZ3MUY2	Connettore 3M Polo - Polo. Permette di connettere fino a 2 cavi sulla stessa linea Massima corrente sopportabile 1,5 A pz. 100	€ 19,34	
LOZ3MUR2	Connettore 3M Polo - Polo Permette di connettere fino a 3 cavi sulla stessa linea Massima corrente sopportabile 1,5 A pz. 100	€ 40,00	
LOZ3MUB2A	Connettore 3M, rubacorrente Permette di connettere un cavo in parallelo Massima corrente sopportabile 1,5 A pz. 100	€ 49,86	
LOEF0002	Guaina protettiva per strip LED Confezione 20 m	€ 27,00	
LOEF0003	Tappo per chiusura guaina protettiva strip LED c/s foro. pz. 10	€ 1,10	
LOJ08110	Multipla bianca a 10 uscite, 12/24 V Supporta al massimo 6 A	€ 4,06	
LOJ08108	Cavo innesto rapido maschio/maschio per multipla 1,5 m Supporta al massimo 3 A	€ 1,88	



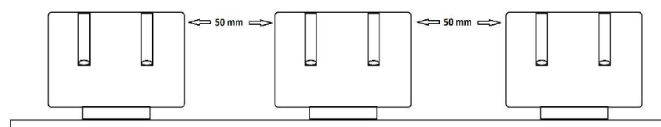

 MADE IN ITALY 
IP 20 SELV



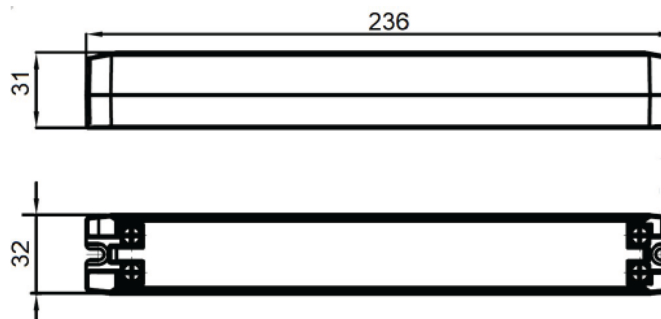

VIRGO LED POWER SUPPLY IP20

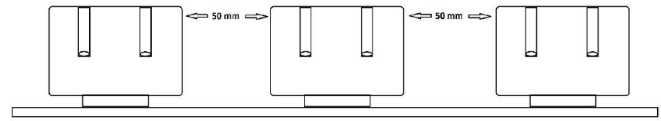
Trasformatore per LED a 12V o 24V.
 Ideale per strisce e moduli LED per insegne.
 Dimensione slim per installazione su profili sottili e stretti.
 Rivestimento in resina epossidica brevettata.
 Protezioni al suo interno: OLP (sovraccarico), OVP (sovratensione), SCP (cortocircuito).
 Voltaggio costante, SELV, nessun sfarfallio.
 Protezione interna fino a 1kV (linea-neutro).
 Bassa modulazione in uscita.
 Dimmerabile con accessori esterni.
 Temperatura di lavoro - 30 + 50 °C.
 Garanzia 5 Anni.

IN ESAURIMENTO

Codice	Descrizione							Prezzo €/cad.
	Tensione Alimentazione V AC	Classe IP	Tensione in uscita V DC	Potenza in uscita W	Frequenza Hz	Dimensioni L x B x H	Peso Kg	
LOFAV03012	220-240	20	12	30	50/60	236x32x31	0,47	€ 18,90
LOFAV06024	220-240	20	24	60	50/60	236x32x31	0,48	€ 26,10





 MADE IN ITALY 
IP 20 SELV







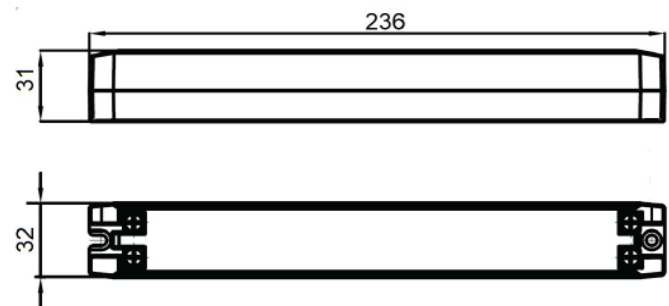





VIRGO LED DRIVER IP20
NOVITA'

Trasformatore LED Driver per LED a 12V o 24V.
 Ideale per strisce e moduli LED, in insegne e in applicazioni lighting.
 Dimensione slim per installazione su profili sottili e stretti.
 Adatto ad uso esterno. Rivestimento in resina epossidica brevettata.
 Protezioni al suo interno: OLP (sovraccarico), OVP (sovratensione), SCP (cortocircuito),
 OTP (sovratemperatura), PFC integrato.
 Voltaggio costante, SELV, nessun sfarfallio.
 Tensione 220-240, protezione interna fino a 2kV (linea-neutro).
 Bassa modulazione in uscita. Dimmerabile con accessori esterni.
 Temperatura di lavoro - 30 + 55 °C.
 Garanzia 5 Anni.

IN ESAURIMENTO

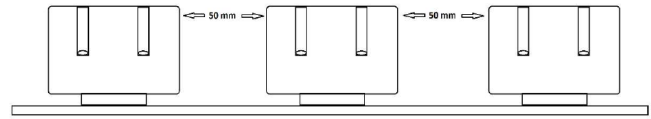
Codice	Descrizione							Prezzo €/cad.
	Tensione Alimentazione V AC	Classe IP	Tensione in uscita V DC	Potenza in uscita W	Frequenza Hz	Dimensioni L x B x H	Peso Kg	
LOFAW03512	220-240	20	12	35	50/60	236x32x31	0,47	€ 23,58
LOFAW06212	220-240	20	12	62	50/60	236x32x31	0,48	€ 29,00
LOFAW03524	220-240	20	24	35	50/60	236x32x31	0,47	€ 23,58

 RoHS COMPLIANT MADE IN ITALY  **IP 20 SELV**     

SAGIT LED DRIVER IP20

Trasformatore LED Driver per moduli LED a 12V , 24V o 48V.

Ideale per strisce e moduli LED.

Dotato di PFC e di protezione termica che lo rendono idoneo all'installazione in progetti lighting e su superfici particolari. (infiammabili, mobili, etc.) Rivestimento in resina epossidica brevettata.

Protezioni al suo interno: OLP (sovraccarico), OVP (sovratensione), SCP (cortocircuito), OTP (sovratemperatura).

Voltaggio costante, SELV, lunga durata, nessun sfarfallio.

Protezione interna fino a 3kV (linea-neutro).

Bassa modulazione in uscita. Dimmerabile con accessori esterni.

Temperatura di lavoro - 30 + 50 °C.

Garanzia 7 Anni.

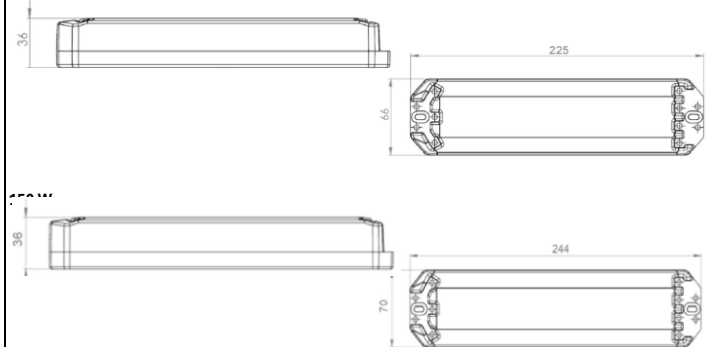
NUOVE POTENZE E TENSIONI
80/100 W

IN ESAURIMENTO

Codice	Descrizione							Prezzo €/cad.
	Tensione Alimentazione V AC	Classe IP	Tensione in uscita V DC	Potenza in uscita W	Frequenza Hz	Dimensioni L x B x H	Peso Kg	
LOFAS06012	120-240	20	12	60	50/60	225x66x36	1,05	€ 33,56
LOFAS10012	120-240	20	12	100	50/60	225x66x36	1,05	€ 39,01
LOFAS15012	120-240	20	12	150	50/60	244x70x36	1,15	€ 51,04
LOFAS06024	120-240	20	24	60	50/60	225x66x36	1,05	€ 33,56
LOFAS10024	120-240	20	24	100	50/60	225x66x36	1,05	€ 39,01
LOFAS15024	120-240	20	24	150	50/60	244x70x36	1,15	€ 51,04

TRIDONIC

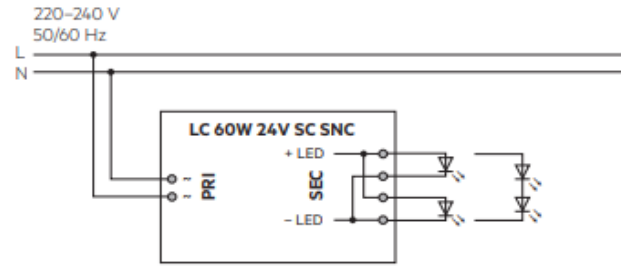
ALIMENTATORI PER LED DA INTERNO



IP20 SELV                                           

TRIDONIC

ALIMENTATORI PER LED DA INTERNO



IP20 SELV Class 2 

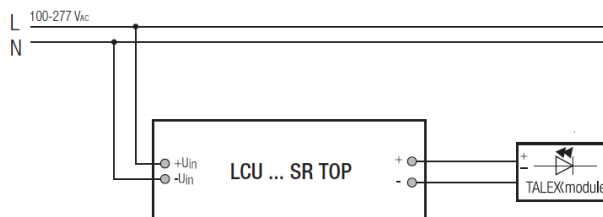

TALEX CONVERTER LCU IP20

SU RICHIESTA

LED Driver a tensione costante.
 Tensione di alimentazione universale.
 Protezione contro la sovratemperatura ed il sovraccarico.
 Protezione contro il cortocircuito con riaccensione automatica.
 Classe d'isolamento II, SELV.
 Durata nominale di max. 50.000 h
 (con ta 45 °C con un tasso di mal funzionamento ≤ 0,2 % per 1.000 h).
 Costruzione compatta, involucro in plastica.
 Morsetti a innesto per semplificare il cablaggio.
 Garanzia 5 Anni.

LOZK060/12IP20

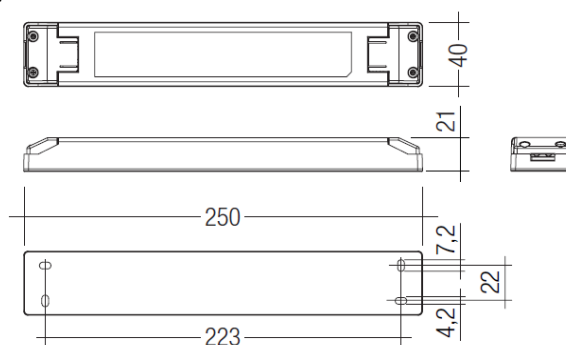

Codice	Descrizione							Prezzo €/cad.
	Tensione Alimentazione V AC	Classe IP	Tensione in uscita V DC	Potenza in uscita W	Frequenza Hz	Dimensioni L x B x H	Peso Kg	
LOZK060/24IP20	100-240	20	24	60	50/60	242,6x52x32	0,28	SU RICHIESTA
LOZK100/24IP20	120-240	20	24	96	50/60	236,6x60x34	0,34	SU RICHIESTA
LOZK180/24IP20	120-240	20	24	180	50/60	280x64x31	0,85	SU RICHIESTA



ALIMENTATORI PER LED DA INTERNO

WARRANTY
2
 YEARS

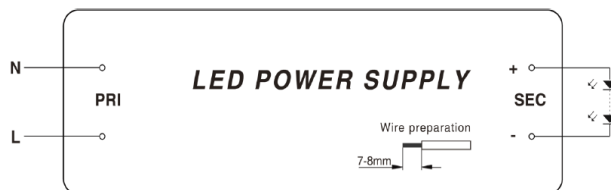

SERIE SNAPPY SLIM IP20

LED Driver a tensione bassa e costante.
 Ideale per mobili, specchi e illuminazione da armadio.
 Protezione contro la sovratemperatura, il sovraccarico e il cortocircuito, SELV.
 Durata nominale di max. 30.000 h.
 Costruzione compatta, involucro in plastica.
 Garanzia 2 Anni.

LONASN50

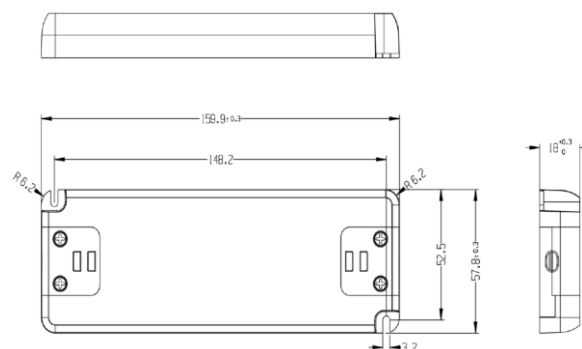

Codice	Descrizione							Prezzo €/cad.
	Tensione Alimentazione V AC	Classe IP	Tensione in uscita V DC	Potenza in uscita W	Frequenza Hz	Dimensioni L x B x H	Peso Kg	
LONASN20	200-240	20	12	20	50/60	103x35x16	0,07	€ 9,90
LONASN30	200-240	20	12	30	50/60	156x50x17	0,15	€ 15,00
LONASN50	200-240	20	12	50,4	50/60	160x58x18	0,17	€ 19,40
LONASN204	200-240	20	24	20	50/60	103x35x16	0,07	€ 9,90
LONASN304	200-240	20	24	30	50/60	156x50x17	0,15	€ 13,18
LONASN604	200-240	20	24	60	50/60	160x58x18	0,17	€ 16,50

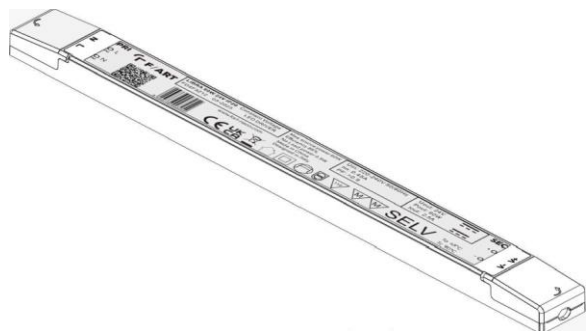

CE UK CA IEC 110 M/M SELV

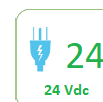
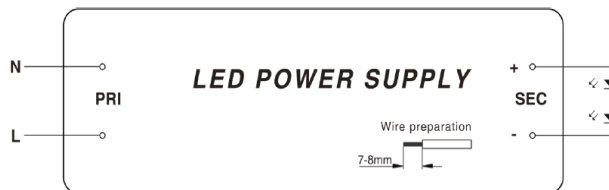

LIBRA LED DRIVER IP20

LED Driver a tensione bassa e costante.
 Ideale per applicazioni luminose con spazio limitato, mobili e light box.
 Protezione contro la sovratemperatura, il sovraccarico e il cortocircuito, SELV.
 Assenza di sfarfallio
 Dimmerabile con accessori esterni
 Basso ripple in uscita
 PFC integrato
 Durata nominale di max. 50.000 h.
 Design sottile, involucro in plastica.
 Garanzia 2 Anni.

LOFAL07512

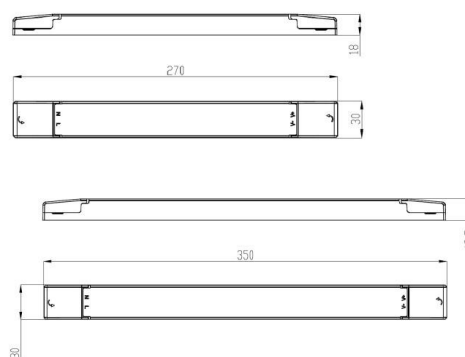

Codice	Descrizione							Prezzo €/cad.
	Tensione Alimentazione VAC	Classe IP	Tensione in uscita VDC	Potenza in uscita W	Frequenza Hz	Dimensioni L x B x H	Peso Kg	
LOFAL03012	220-240	20	12	30	50/60	270x30x18	0,25	€ 13,40
LOFAL06012	220-240	20	12	60	50/60	270x30x18	0,25	€ 18,30
LOFAL07512	220-240	20	12	75	50/60	350x30x18,5	0,40	€ 23,00
LOFAL10012	220-240	20	12	100	50/60	350x30x18,5	0,40	€ 27,00
LOFAL15012	220-240	20	12	150	50/60	350x30x18,5	0,40	€ 31,00
LOFAL03024	220-240	20	24	30	50/60	270x30x18	0,25	€ 13,40
LOFAL06024	220-240	20	24	60	50/60	270x30x18	0,25	€ 18,30
LOFAL07524	220-240	20	24	75	50/60	350x30x18,5	0,40	€ 23,00
LOFAL10024	220-240	20	24	100	50/60	350x30x18,5	0,40	€ 27,00
LOFAL15024	220-240	20	24	150	50/60	350x30x18,5	0,40	€ 31,00

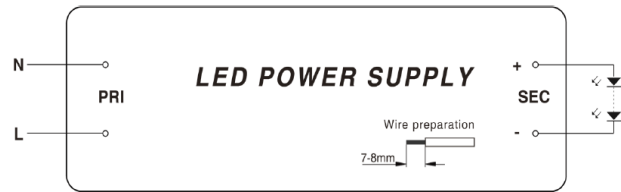
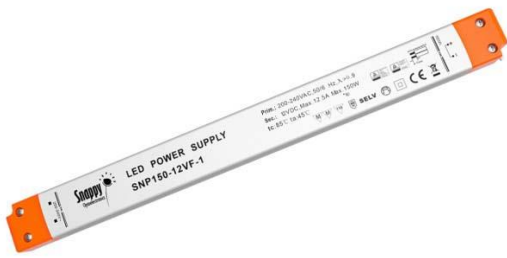

SERIE SNAPPY LINE TYPE IP20

LED Driver a tensione bassa e costante.
 Ideale per applicazioni luminose con spazio limitato, mobili e light box.
 Protezione contro la sovratemperatura, il sovraccarico e il cortocircuito, SELV.
 Durata nominale di max. 30.000 h.
 Design sottile, involucro in plastica.
 Garanzia 2 Anni.

LONASN100LT

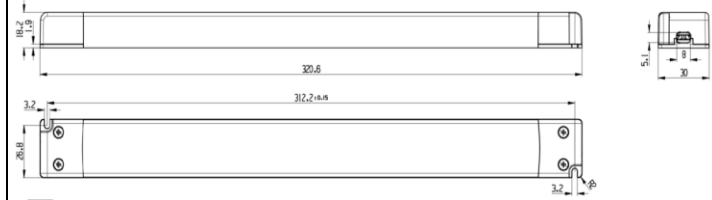

Codice	Descrizione							Prezzo €/cad.
	Tensione Alimentazione VAC	Classe IP	Tensione in uscita VDC	Potenza in uscita W	Frequenza Hz	Dimensioni L x B x H	Peso Kg	
LONASN075LT	200-240	20	12	75	50/60	304,6x30x16,7	0,20	SU RICHIESTA
LONASN100LT	200-240	20	12	100	50/60	312x27x18	0,24	€ 37,00
LONASN150LT	200-240	20	12	132	50/60	322,6x30x21,5	0,35	€ 42,20
LONASN100LT24	200-240	20	24	100	50/60	312x27x18	0,24	€ 32,80
LONASN150LT24	200-240	20	24	150	50/60	322x30x21,5	0,35	SU RICHIESTA
LONASN200LT24	200-240	20	24	200	50/60	322,6x26,5x21,5	0,37	€ 63,80
LONASN240LT24	200-240	20	24	240	50/60	356x32,1x22,3	0,38	€ 67,20



ALIMENTATORI PER LED DA INTERNO

WARRANTY
3
 YEARS

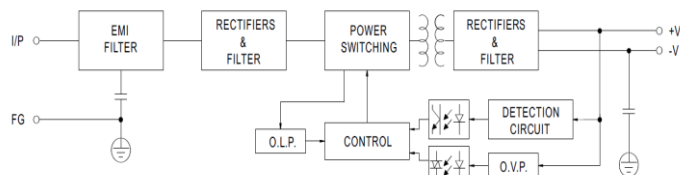

MEAN WELL SWITCHING RS/LRS IP20

LED Driver a tensione bassa e costante.
 Tensione di alimentazione universale.
 Ideale per macchinari industriali ed elettrodomestici.
 Temperatura max. di lavoro + 70 °C.
 Protezione contro il sovraccarico e il cortocircuito.
 NO SELV, il produttore dichiara non idoneo per applicazioni luminose nei paesi europei.
 Indicatore LED a dispositivo acceso.
 Contatti non protetti.
 Garanzia 3 Anni.

LONA075LRS

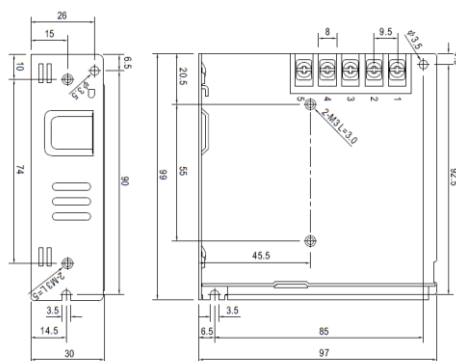

Codice	Descrizione							Prezzo €/cad.
	Tensione Alimentazione V AC	Classe IP	Tensione in uscita V DC	Potenza in uscita W	Frequenza Hz	Dimensioni L x B x H	Peso Kg	
LONA075LRS	85-264	20	12	72,00	47/63	99x97x30	0,30	€ 17,10
LONA100LRS	85-264	20	12	102,00	47/63	129x97x30	0,34	€ 19,36
LONA150LRS	85-264	20	12	150,00	47/63	159x97x30	0,48	€ 24,20
LONA075LRS24	85-264	20	24	76,80	47/63	99x97x30	0,30	€ 15,70
LONA100LRS24	85-264	20	24	108,00	47/63	129x97x30	0,34	€ 17,50
LONA150LRS24	85-264	20	24	156,00	47/63	159x97x30	0,48	€ 21,30



ALIMENTATORI PER LED DA INTERNO

WARRANTY
3
YEARS

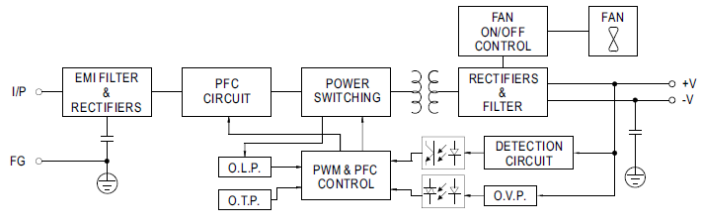

MEAN WELL SWITCHING SP IP20

LED Driver a tensione bassa e costante.
Tensione di alimentazione universale.
Ideale per macchinari industriali.
Temperatura max. di lavoro + 70 °C.
Protezione contro il sovraccarico, cortocircuito e sovratemperatura.
NO SELV, il produttore dichiara non idoneo per applicazioni luminose nei paesi europei.
Contatti non protetti.
Garanzia 3 Anni.

IN ESAURIMENTO

LONA240SP

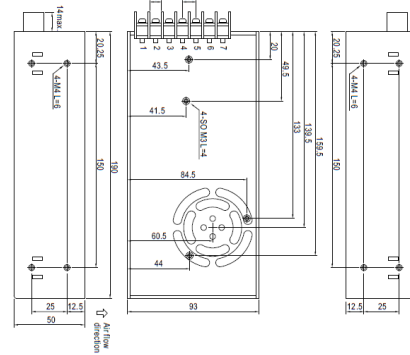

Codice	Descrizione							Prezzo €/cad.
	Tensione Alimentazione VAC	Classe IP	Tensione in uscita VDC	Potenza in uscita W	Frequenza Hz	Dimensioni L x B x H	Peso Kg	
LONA150SP	88-264	20	12	150	47/63	200x100x50	0,80	€ 57,20



ALIMENTATORI PER LED DA INTERNO

WARRANTY
2
YEARS



MEAN WELL A SPINA IP20

Alimentatori da interno.
Tensione di alimentazione universale.
Protezione contro il sovraccarico, cortocircuito e sovratemperatura.
NO SELV.
Garanzia 2 Anni.

LONAS06

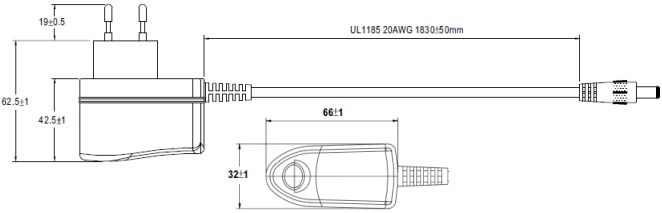



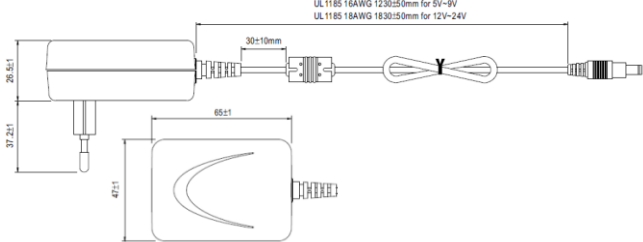

LONAS25

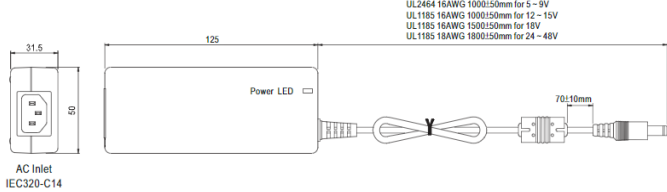



LONAS60





Codice	Descrizione							Prezzo €/cad.
	Tensione Alimentazione V AC	Classe IP	Tensione in uscita V DC	Potenza in uscita W	Frequenza Hz	Dimensioni L x B x H	Marchi	
LONAS06 IN ESAURIMENTO	90-264	20	12	6	47/63	32x66x42,5		€ 14,70
LONAS2524	90-264	20	24	25	47/63	79x54x33		€ 19,92
LONAS36	90-264	20	12	36	47/63	79x54x33		€ 26,56
LONAS60 *	90-264	20	12	60	47/63	125x50x31,5		€ 22,20

* Senza cavo da acquistare con codice: LOJ08106

ALIMENTATORI A SPINA IP20

LONAS12	90-264	20	12	12	47/63	65x47x26,5		€ 7,80
LONAS25	90-264	20	12	25	47/63	79x54x33		€ 13,90

Codice Accessori	Descrizione	€ /Conf.	Immagine
LONAJACK	Presca jack femmina da banco	€ 2,02	
LONAJACKSA	Presca jack femmina da banco con innesto automatico	€ 2,00	
LOJ08106	Cavo alimentazione nero mt. 1	€ 4,98	

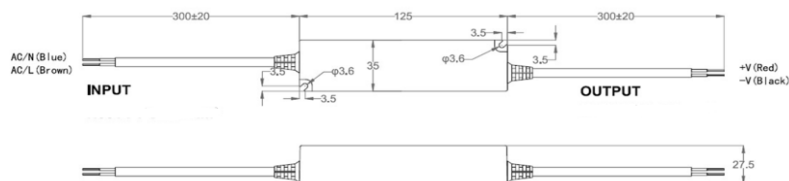

CE UK CA SELV IP 67



ARIES LED DRIVER IP67

Tensione costante
 Adatto all'uso esterno (IP 67)
 Bassa corrente di spunto
 Correzione fattore di potenza (PFC built in)
 Compatibile con dimmer esterni
 Basso ripple di uscita
 Assenza di sfarfallio
 Protezione dalle sovratensioni fino a 4 kV
 Durata > 100.000 ore
 5 anni di garanzia.

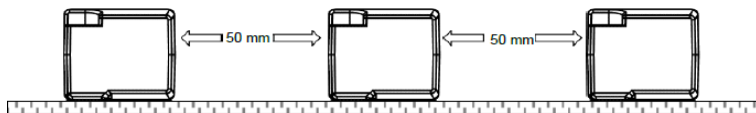

Codice	Descrizione							Prezzo €/cad.
	Tensione Alimentazione V AC	Classe IP	Tensione in uscita V DC	Potenza in uscita W	Frequenza Hz	Dimensioni L x B x H	Peso Kg	
LOFAA06012	200-240	67	12	60	50/60	126 x 37 x 28	0,3	€ 14,40

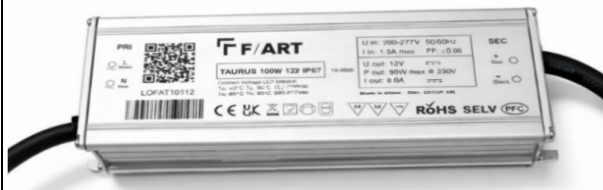

CE UK      SELV IP 67

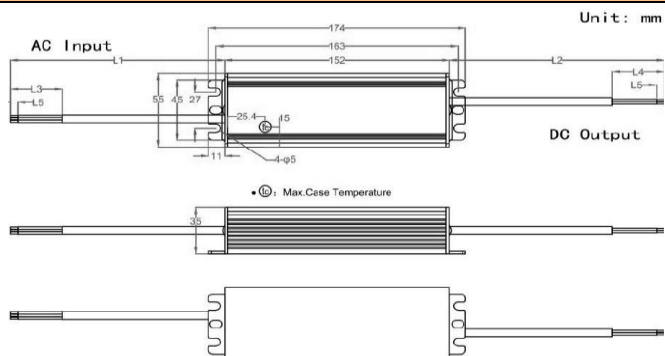

 **12**
12 Vdc

TAURUS LED DRIVER IP67

Tensione costante
Adatto all'uso esterno (IP 67)
Bassa corrente di spunto
Correzione fattore di potenza (PFC built in)
Compatibile con dimmer esterni
Basso ripple di uscita
Assenza di sfarfallio
Protezione dalle sovratensioni fino a 10 kV
Durata > 100.000 ore
7 anni di garanzia.

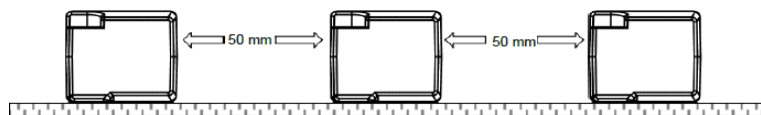

Codice	Descrizione							Prezzo €/cad.
	Tensione Alimentazione V AC	Classe IP	Tensione in uscita V DC	Potenza in uscita W	Frequenza Hz	Dimensioni L x B x H	Peso Kg	
LOFAT10012	100-277	67	12	100	50/60	175 x 55 x 35	0,6	€ 27,80





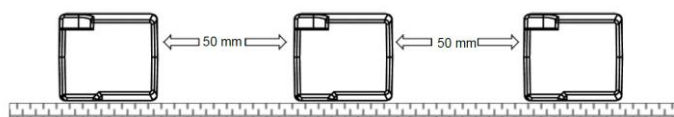

CE UK CA SELV

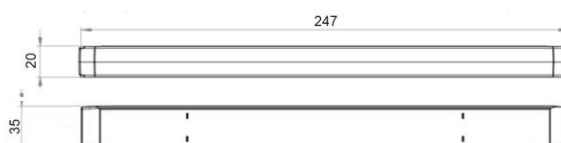
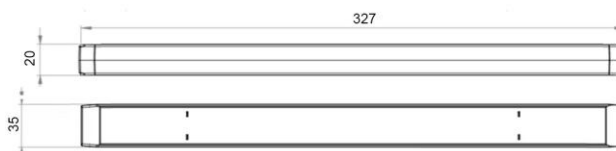
IP 67

METAL-LIBRA LED DRIVER IP67

Tensione costante
 Adatto all'uso esterno (IP 67)
 Bassa corrente di spunto
 Correzione fattore di potenza (PFC built in)
 Dimmerabile con accessori esterni
 Basso ripple di uscita
 Assenza di sfarfallio
 Protezione dalle sovratensioni fino a 2kV
 Durata > 50.000 ore
 5 anni di garanzia.

30/60 W

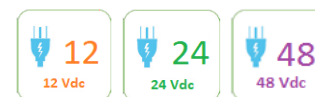
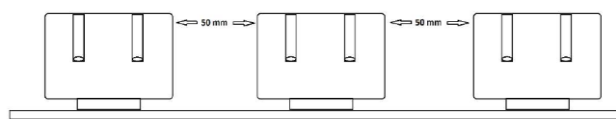
100/150 W

**PREZZO
RIBASSATO**

Codice	Descrizione							Prezzo €/cad.
	Tensione Alimentazione V AC	Classe IP	Tensione in uscita V DC	Potenza in uscita W	Frequenza Hz	Dimensioni L x B x H	Peso Kg	
LOFML03012	220-240	67	12	30	50/60	247x35x20	0,36	€ 16,50
LOFML03024	220-240	67	24	30	50/60	247x35x20	0,36	€ 16,50
LOFML06012	220-240	67	12	60	50/60	247x35x20	0,36	€ 18,80
LOFML06024	220-240	67	24	60	50/60	247x35x20	0,36	€ 18,80
LOFML10012	220-240	67	12	100	50/60	327x35x20	0,46	€ 28,70
LOFML10024	220-240	67	24	100	50/60	327x35x20	0,46	€ 28,70
LOFML15012	220-240	67	12	150	50/60	327x35x20	0,46	€ 32,60
LOFML15024	220-240	67	24	150	50/60	327x35x20	0,46	€ 32,60

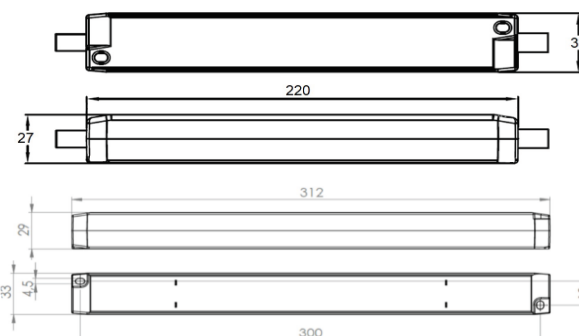
 RoHS
 MADE IN ITALY  IP 68 SELV CE    

VIRGO LED DRIVER IP68
NOVITA'

Trasformatore LED Driver per LED a 12V, 24V o 48V.
 Ideale per strisce e moduli LED, in insegne e in applicazioni lighting.
 Dimensione slim per installazione su profili sottili e stretti.
 Adatto ad uso esterno. Rivestimento in resina epossidica brevettata.
 Protezioni al suo interno: OLP (sovraccarico), OVP (sovratensione), SCP (cortocircuito),
 OTP (sovratemperatura), PFC integrato. Voltaggio costante, SELV, nessun sfarfallio.
 Tensione 220-240 V. Bassa modulazione in uscita. Dimmerabile con accessori esterni.
 Temperatura di lavoro - 30 + 55 °C.
35/62 W: protezione interna fino a 2kV (linea-neutro), durata > 50.000 h.
 Garanzia 5 Anni.
100 W: protezione interna fino a 3kV (linea-neutro), durata > 100.000 h.
 Garanzia 7 Anni.



NUOVE POTENZE E TENSIONI
35/62 W
100 W

Codice	Descrizione							Prezzo €/cad.	Prezzo €/cad. CON DIMMER 1-10V
	Tensione Alimentazione V AC	Classe IP	Tensione in uscita V DC	Potenza in uscita W	Frequenza Hz	Dimensioni L x B x H	Peso Kg		
LOFAW03512/68	220-240	68	12	35	50/60	220x33x27	0,43	€ 25,40	
LOFAW03512/68D	220-240	68	12	35	50/60	220x33x27	0,43		€ 46,85
LOFAW06212/68	220-240	68	12	62	50/60	220x33x27	0,45	€ 30,84	
LOFAW06212/68D	220-240	68	12	62	50/60	220x33x27	0,45		€ 52,24
LOFAW10012/68	220-240	68	12	100	50/60	312x33x29	0,68	€ 49,16	
LOFAW03524/68	220-240	68	24	35	50/60	220x33x27	0,43	€ 25,40	
LOFAW03524/68D	220-240	68	24	35	50/60	220x33x27	0,43		€ 46,85
LOFAW06224/68	220-240	68	24	62	50/60	220x33x27	0,45	€ 30,84	
LOFAW06224/68D	220-240	68	24	62	50/60	220x33x27	0,45		€ 52,24
LOFAW10024/68	220-240	68	24	100	50/60	312x33x29	0,68	€ 49,16	
LOFAW10024/68D	220-240	68	24	100	50/60	324x33x30	0,68		€ 70,54
LOFAW15048/68	220-240	68	48	150	50/60	312x33x29	0,68	€ 61,56	

Accessori per alimentatori con dimmer

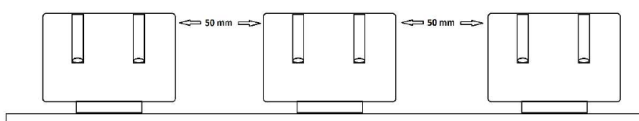
Codice	Descrizione	Prezzo €/Pz
LONAP047K	POTENZIOMETRO LINEARE 47K D 16MM PICCOLO	2,82



MADE IN ITALY  **IP 68 SELV**    

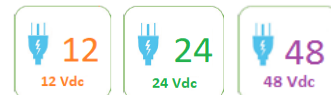

SAGIT LED DRIVER IP68

NOVITA'

Trasformatore LED Driver per moduli LED a 12V, 24V o 48V.

Ideale per strisce e moduli LED.

Adatto ad uso esterno.

Rivestimento in resina epossidica brevettata.

Protezioni al suo interno: OLP (sovraccarico), OVP (sovratensione), SCP (cortocircuito),

OTP (sovratemperatura), PFC integrato.

Voltaggio costante, SELV, lunga durata, nessun sfarfallio.

Protezione interna fino a 3kV (linea-neutro).

Bassa modulazione in uscita.

Dimmerabile con accessori esterni.

Temperatura di lavoro - 30 + 50 °C.

Garanzia 7 anni.

NUOVE VERSIONI SLIM

NUOVE POTENZE E TENSIONI

60/80/100 W

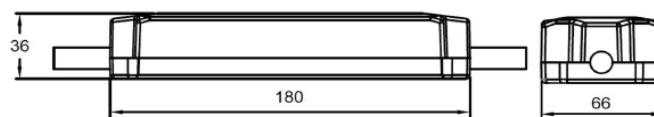

150 W

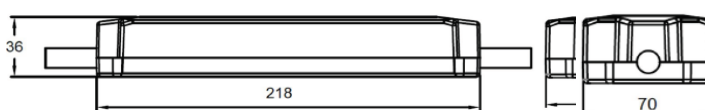

Codice	Descrizione								
	Tensione Alimentazione V AC	Classe IP	Tensione in uscita V DC	Potenza in uscita W	Frequenza Hz	Dimensioni L x B x H	Peso Kg	Prezzo €/cad.	Prezzo €/cad. CON DIMMER 1-10V
LOFAS06012/68	120-240	68	12	60	50/60	180x66x36	0,95	€ 34,02	
LOFAS06012/68D	120-240	68	12	60	50/60	180x66x36	0,95		€ 55,40
LOFAS08012/68	120-240	68	12	80	50/60	180x66x36	0,95	€ 36,74	
LOFAS15012/68D	120-240	68	12	150	50/60	218x70x36	1,18		€ 76,68
NEW LOFAS20012/68	120-240	68	12	200	50/60	225x48x33	0,86	€ 66,26	
LOFAS06024/68	120-240	68	24	60	50/60	180x66x36	0,95	€ 34,02	
LOFAS06024/68D	120-240	68	24	60	50/60	180x66x36	0,95		€ 55,40
LOFAS08024/68	120-240	68	24	80	50/60	180x66x36	0,95	€ 36,74	
LOFAS08024/68D	120-240	68	24	80	50/60	180x66x36	0,95		€ 58,14
LOFAS10024/68	120-240	68	24	100	50/60	180x66x36	0,95	€ 39,46	
LOFAS15024/68	120-240	68	24	150	50/60	218x70x36	1,18	€ 52,16	
LOFAS15024/68D	120-240	68	24	150	50/60	218x70x36	1,18		€ 72,68
NEW LOFAS20024/68	120-240	68	24	200	50/60	225x48x33	0,86	€ 66,26	
LOFAS15048/68	120-240	68	48	150	50/60	218x70x36	1,18	€ 55,58	











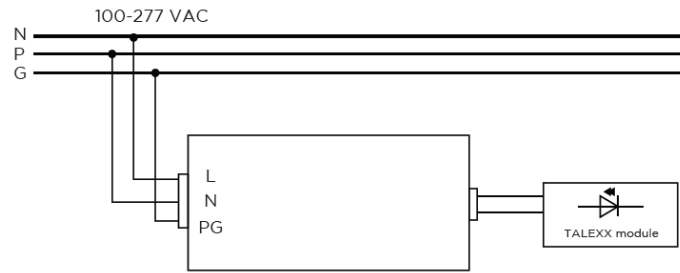



12V

PS NEW SLIM IP68
NOVITA'

Alimentazione LED a tensione costante

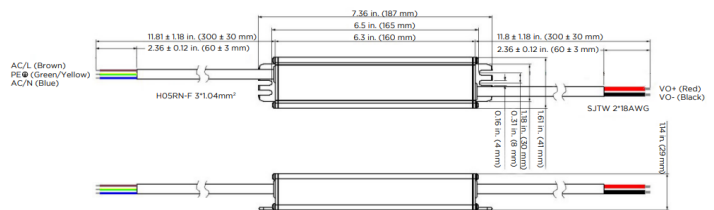
- Intervallo di tensione d'ingresso universale
- Tensione di uscita costante
- Cavo di collegamento con estremità spellata (lunghezza circa 300 mm)
- Identificatori di polarità, secondario + rosso / - nero
- Durata nominale >50.000 h (a 230Vac, pieno carico, Tc 75°C)
- 7 anni di garanzia (per Tc: 75°C)
- Conforme alla Classe C secondo EN 61000 -3-2
- Adatto per installazioni di emergenza secondo EN 55015



Codice	Descrizione							Prezzo €/cad.
	Tensione Alimentazione VAC	Classe IP	Tensione in uscita VDC	Potenza in uscita W	Frequenza Hz	Dimensioni L x B x H	Peso Kg	
LOZK035/12B	100-277	68	12	35	50/60	187x41x29	0,45	€ 37,06
LOZK060/12B	100-277	68	12	60	47/63	258x33x21,8	0,40	€ 44,00
LOZK100/12B	100-277	68	12	100	47/63	332x33x21,8	0,66	€ 59,50









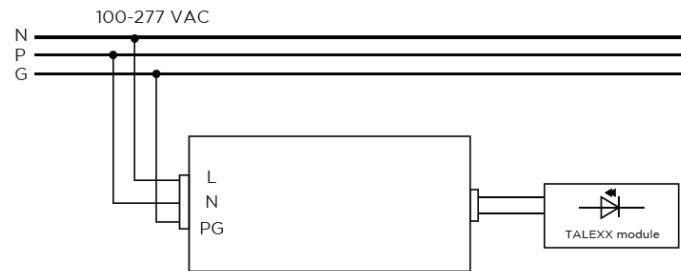

PS NEW SLIM IP68

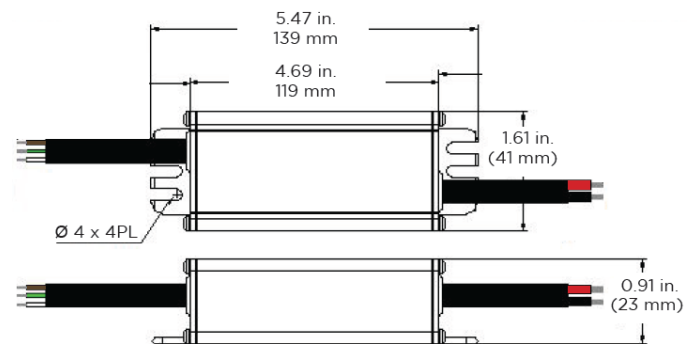
Alimentatore a tensione costante.
 Tensione di alimentazione universale.
 Design sottile, bassa perdita di potenza.
 Protezione OVP, OCP, OTP e sovratensione. SELV.
 Protezione contro il cortocircuito con riaccensione automatica.
 Involucro in cassa metallica.
 Cavo con puntalini. (lunghezza circa 350 mm)
 Durata nominale >70,000 h.
 Garanzia 7 Anni.

LOZK020/12A

Codice	Descrizione							Prezzo €/cad.
	Tensione Alimentazione VAC	Classe IP	Tensione in uscita VDC	Potenza in uscita W	Frequenza Hz	Dimensioni L x B x H	Peso Kg	
LOZK020/12A	100-277	68	12	20	47/63	139x41x23	0,45	€ 32,00
LOZK200/12A	100-277	68	12	200	47/63	250x67,5x35	1,20	€ 83,10
LOZK060/24A	100-277	68	24	60	47/63	202x44x34	0,50	€ 44,00
LOZK100/24A	100-277	68	24	100	47/63	215x67,5x35	0,90	€ 56,00
LOZK300/24	100-277	68	24	300	50/60	285x75x41,5	1,50	€ 102,20



ALIMENTATORI PER LED DA ESTERNO

WARRANTY
2
YEARS



LPS IP67    

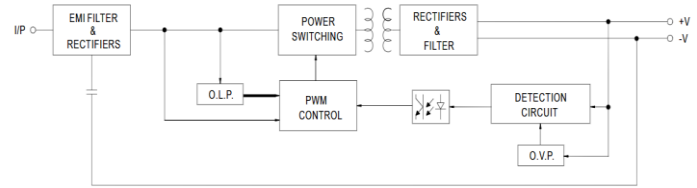

MEAN WELL SWITCHING LPV IP67

LED Driver a tensione bassa e costante.
Tensione di alimentazione universale.
Temperatura max. di lavoro + 70 °C.
Involucro in plastica completamente isolato.
Protezione contro il sovraccarico, cortocircuito e sovratemperatura.
NO SELV, il produttore dichiara non idoneo per alimentare LED nei paesi europei.
Garanzia 2 Anni.

LONA060LPV

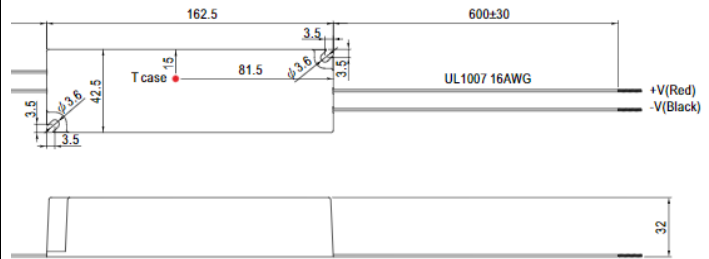

Codice	Descrizione							Prezzo €/cad.
	Tensione Alimentazione V AC	Classe IP	Tensione in uscita V DC	Potenza in uscita W	Frequenza Hz	Dimensioni L x B x H	Peso Kg	
LONA020LPV5	90-264	67	5	15	47/63	118x35x26	0,22	€ 16,40
LONA035LPV5	90-264	67	5	30	47/63	148x40x30	0,34	€ 23,00
LONA060LPV5	90-264	67	5	40	47/63	162,5x42,5x32	0,40	€ 25,60
LONA100LPV5	90-264	67	5	60	47/63	190x52x37	0,63	€ 40,70
LONA020LPV	90-264	67	12	20	47/63	118x35x26	0,22	€ 11,08
LONA035LPV	90-264	67	12	35	47/63	148x40x30	0,34	€ 15,62
LONA060LPV	90-264	67	12	60	47/63	162,5x42,5x32	0,40	€ 17,60
LONA100LPV	90-264	67	12	100	47/63	190x52x37	0,63	€ 29,04
LONA020LPV24	90-264	67	24	20	47/63	118x35x26	0,22	€ 11,08
LONA035LPV24	90-264	67	24	35	47/63	148x40x30	0,34	€ 15,62
LONA060LPV24	90-264	67	24	60	47/63	162,5x42,5x32	0,40	€ 17,60
LONA100LPV24	90-264	67	24	100	47/63	190x52x37	0,63	€ 29,04



ALIMENTATORI LED PER ESTERNO

WARRANTY
3
YEARS



LONA024VTS

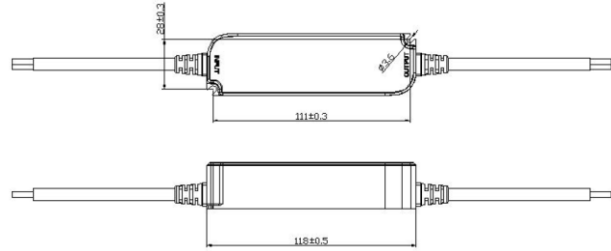

IP67 SELV CE    05 CB

DRIVER LED VTS 12 IP67 L

Alta efficienza all'86%
Funzione PFC incorporata
Protezione completa: OLP, SCP, OTP
Custodia in plastica compatta, convezione d'aria libera
Impermeabile (IP67) e UL asciutto/umido/bagnato
Protezione da sovratensione in ingresso: linea-linea 2kV
Temperatura ambiente -20°C/+70°C
Alta affidabilità e lunga durata e 3 anni di garanzia

LONA024VTS

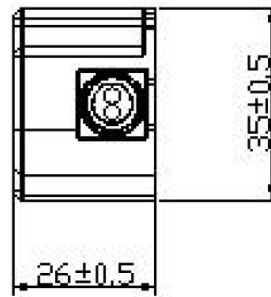

Codice	Description							Prezzo €/cad.
	Tensione Alimentazione V AC	Classe IP	Tensione in uscita V DC	Potenza in uscita W	Frequenza Hz	Dimensioni L x B x H	Peso Kg	
LONA024VTS	198-264	67	12	24	47/63	118x35x26	0,225	€ 9,30
LONA040VTS	198-264	67	12	40	47/63	148x42x30	0,350	€ 10,90
LONA060VTS	176-264	67	12	60	47/63	162.5x42.5x32	0,427	€ 13,54
LONA100VTS	176-264	67	12	100	47/63	190x52x33	0,618	€ 21,70



ALIMENTATORI LED PER ESTERNO

WARRANTY
3
 YEARS



IP67 SELV      05 **CB**

LONA024VTS24

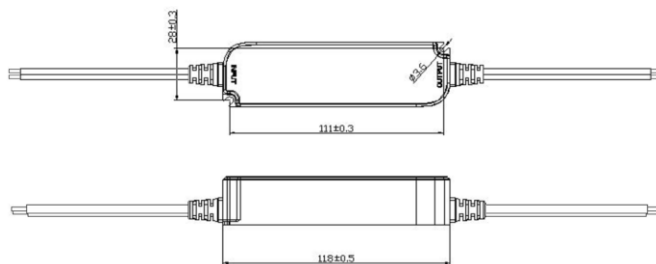

DRIVER LED VTS 24 IP67 L

Alta efficienza fino all'86%
 Funzione PFC attiva incorporata
 Protezione completa: OLP, SCP, OTP
 Custodia in plastica compatta, convezione d'aria libera
 Impermeabile (IP67) e UL asciutto/umido/bagnato
 Protezione da sovratensione in ingresso: linea-linea 2kV
 Temperatura ambiente -20°C/+70°C
 Alta affidabilità e lunga durata e 3 anni di garanzia

LONA024VTS24

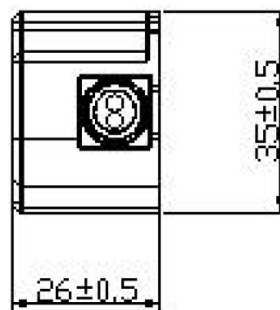

Codice	Description							Prezzo €/cad.
	Tensione Alimentazione V AC	Classe IP	Tensione in uscita V DC	Potenza in uscita W	Frequenza Hz	Dimensioni L x B x H	Peso Kg	
LONA024VTS24	198-264	67	24	24	47/63	118x35x26	0,225	€ 8,60
LONA040VTS24	198-264	67	24	40	47/63	148x42x30	0,350	€ 11,30
LONA060VTS24	176-264	67	24	60	47/63	162.5x42.5x32	0,427	€ 13,60
LONA100VTS24	176-264	67	24	100	47/63	190x52x33	0,618	€ 21,70



ALIMENTATORI PER LED DA ESTERNO

WARRANTY
5
YEARS

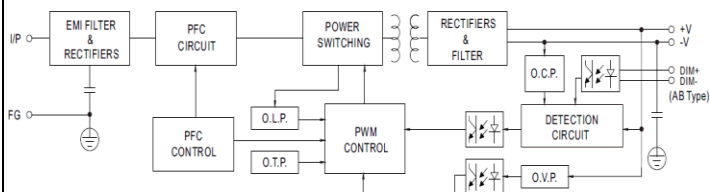

MEAN WELL SWITCHING XLG IP67

LED Driver a tensione bassa e costante.
 Tensione di alimentazione universale.
 Ideale per l'illuminazione stradale e architettonica.
 Temperatura max. di lavoro + 70 °C.
 Protezione contro il sovraccarico, cortocircuito e sovratemperatura.
 Isolamento in classe I.
 Involucro in cassa metallica.
 Garanzia 5 Anni.

LONA200XLG

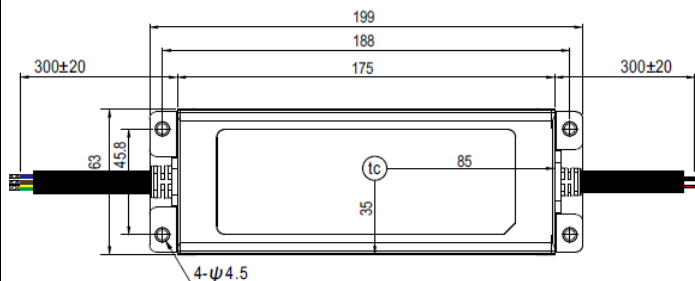

Codice	Descrizione							Prezzo €/cad.
	Tensione Alimentazione VAC	Classe IP	Tensione in uscita VDC	Potenza in uscita W	Frequenza Hz	Dimensioni L x B x H	Peso Kg	
LONA075XLG	100-305	67	12	60	47/63	140x63x32	0,58	€ 24,92
LONA100XLG	100-305	67	12	96	47/63	140x63x32	0,58	€ 27,80
LONA150XLG	100-305	67	12	150	47/63	180x63x35,5	0,80	€ 31,14
LONA200XLG	100-305	67	12	192	47/63	199x63x35,5	0,85	€ 37,36
LONA320XLG	100-305	67	12 / 24	216 / 312	47/63	246x77x39,5	1,45	€ 70,96
LONA075XLG24	100-305	67	24	74	47/63	140x63x32	0,58	€ 24,92
LONA100XLG24	100-305	67	24	96	47/63	140x63x32	0,58	€ 27,80
LONA150XLG24	100-305	67	24	150	47/63	180x63x35,5	0,80	€ 31,14
LONA200XLG24	100-305	67	24	199	47/63	199x63x35,5	0,85	€ 37,20

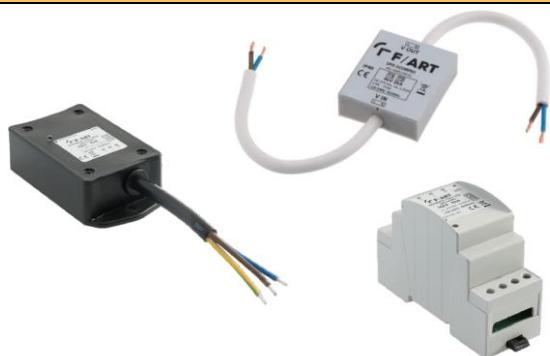

RoHS MADE IN ITALY CE T2 T3

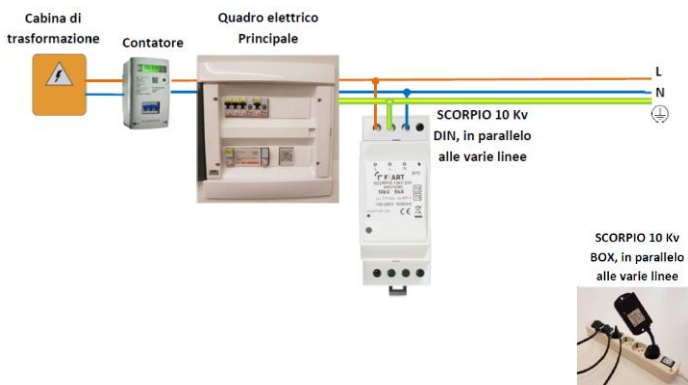

SCORPIO SURGE PROTECTION

NOVITA'

La SCORPIO è una gamma di SPD (Surge Protection Device), limitatore di sovratensione. Protegge contro gli effetti diretti e indiretti di fulmini e/o di sovratensioni transitorie dalla rete elettrica.

Può essere utilizzato per proteggere qualsiasi dispositivo collegato alla rete elettrica (LED driver, trasformatori alta tensione, computer, TV, elettrodomestici, ecc).

Scorpio 4kV - Scorpio 6kV: utilizzabili per proteggere apparecchiature fino a 900VA di consumo.

Scorpio 10kV DIN: versione in meccanica DIN per installazione in quadro elettrico.

Scorpio 10kV BOX: versione in meccanica BOX per una maggiore flessibilità di installazione (può essere collegata direttamente alle prese elettriche in vicinanza degli apparecchi da proteggere).

Garanzia 2 Anni.

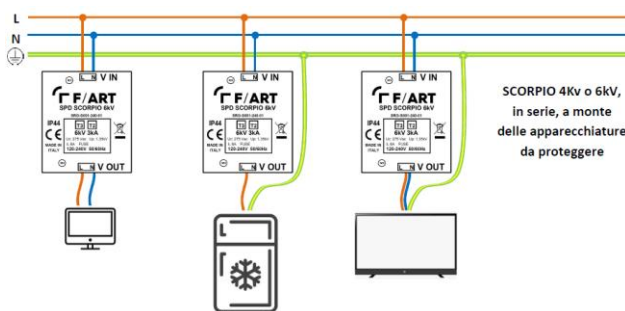

Codice	Descrizione							Prezzo €/cad.
	Tensione Alimentazione V AC	Classe IP	In - Uoc kA - kV	In Max Carico A	Frequenza Hz	Dimensioni L x B x H	Peso Kg	
LOFAP04	120-240	44	2-4	8	50/60	50x45x16	0,081	€ 17,19
LOFAP06	120-240	44	3-6	8	50/60	50x45x16	0,081	€ 19,10
LOFAP10D	120-240	20	5-10	NA	50/60	37x90x63	0,070	€ 52,51
LOFAP10B	120-240	20	5-10	NA	50/60	27x112x52	0,110	€ 47,74



QLE G3+ 250x250mm / 270x270mm:

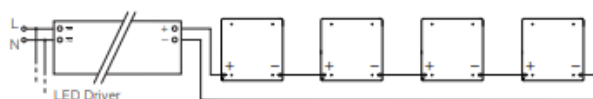



MODULO TALEXX STARK QLE G3 PLUS

IN ESAURIMENTO

Ideale per pannelli e dispositivi piani.
Sistema LED di notevole efficienza.
Composto da modulo quadrato LED e LED Driver dimmerabile LCA 100-400 mA Ip PRE.
Elevata resa cromatica CRI > 80.
Tolleranza di colore minima (MacAdam 3).
Luce perfettamente omogenea, anche utilizzando molti moduli LED sulla stessa linea.
Auto-raffreddante (non necessita dissipatore di calore aggiuntivo).
Morsetti ad innesto per cablaggio rapido tra moduli LED.
Montaggio semplice (ad es. con viti).
Lunga durata: 50.000 ore.
Garanzia 5 Anni.

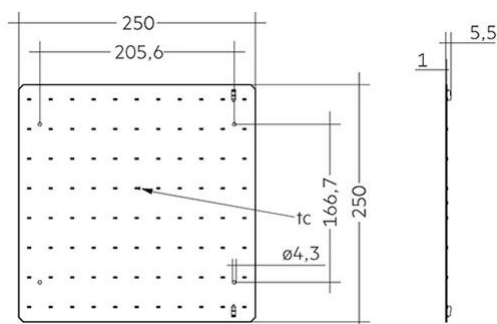
LOZSQLE250830



Codice	Descrizione						€/Cad.	
	Colore	Temperatura colore	Flusso (Lumen)	Consumo (W)	Eff. Lum. (Lm/W)	Dimensioni mm		
LOZSQLE25030	Warm White	3.000 K	1.700	10,70	159	250x250	SU RICHIESTA	
LOZSQLE25040	Neutral White	4.000 K	1.810	10,70	169	250x250	SU RICHIESTA	
LOZSQLE25050	Neutral White	5.000 K	1.860	10,70	174	250x250	SU RICHIESTA	
LOZSQLE27030	Warm White	3.000 K	1.700	10,70	159	270x270	SU RICHIESTA	
LOZSQLE27040	Neutral White	4.000 K	1.810	10,70	169	270x270	SU RICHIESTA	
LOZSQLE27050	Neutral White	5.000 K	1.860	10,70	174	270x270	SU RICHIESTA	

LED DRIVER ESSENCE

Versione dipendente ad uscita fissa.

Per apparecchi illuminanti in classe d'isolamento I e II.



Codice	Driver per N° Moduli	Potenza W	Corrente Lavoro mA	Dimensioni mm	€/cad.
LOZK019350	1	19	350	30x21x230	SU RICHIESTA
LOZK025350	2	25	350	30x21x230	SU RICHIESTA
LOZK050350	3	50	350	30x21x230	SU RICHIESTA



LED DRIVER ADVANCE

Per incasso in apparecchi d'illuminazione.

Per apparecchi illuminanti in classe d'isolamento I e II.



Codice	Driver per N° Moduli	Potenza W	Corrente Lavoro mA	Dimensioni mm	€/cad.
LOZK0712535	4	71	250-350	30x21x280	SU RICHIESTA
LOZK1122535	5	112	250-350	30x21x280	SU RICHIESTA



Codice Accessori	Descrizione	€/Conf.	Immagine
LOZK0PLUG350	Plug per corrente 350 mA blu conf. pz. 10	SU RICHIESTA	

TRIDONIC

SISTEMI LED



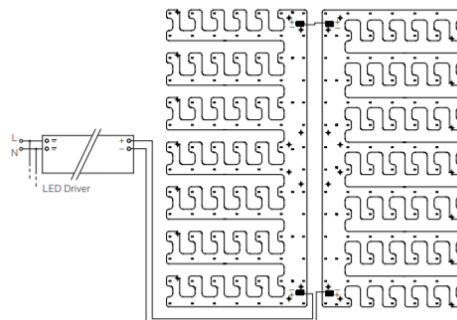

Serial wiring:

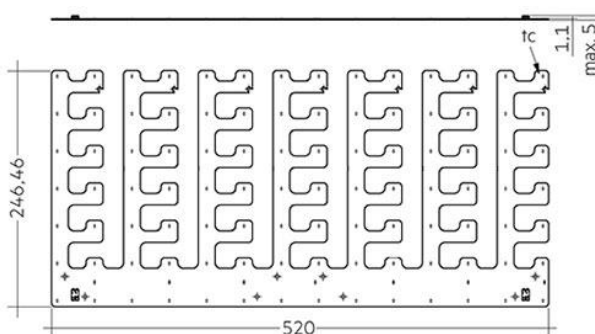

MODULO TALEXX STARK QLE G2

Ideale per pannelli e dispositivi piani.
Sistema LED di notevole efficienza.
Composto da modulo quadrato LED e LED Driver dimmerabile LCA 50 W 100-400 mA Ip PRE.
Elevata resa cromatica CRI > 80.
Tolleranza di colore minima (MacAdam 3).
Tolleranze di flusso luminoso minime.
Luce perfettamente omogenea, anche utilizzando molti moduli LED sulla stessa linea.
Auto-raffreddante (non necessita dissipatore di calore aggiuntivo).
Morsetti ad innesto per cablaggio rapido tra moduli LED.
Montaggio semplice (ad es. con viti).
Lunga durata: 50.000 ore.
Garanzia 5 Anni.



Codice	Descrizione						€/Cad.	
	Colore	Temperatura colore	Flusso (Lumen)	Consumo (W)	Eff. Lum. (Lm/W)	Dimensioni mm		
LOZSQLE5224830	Warm White	3.000 K	2.200	14,40	155	520x246	SU RICHIESTA	
LOZSQLE5224840	Neutral White	4.000 K	2.370	14,40	167	520x246	SU RICHIESTA	
LOZSQLE5224850	Neutral White	5.000 K	2.370	14,40	167	520x246	SU RICHIESTA	
LOZSQLE5224865	Daylight	6.500 K	2.340	14,00	166	520x246	SU RICHIESTA	

Descrizioni relativa al funzionamento a 800 mA ta 45°C.

LED DRIVER ESSENCE

Versione dipendente ad uscita fissa.
Per apparecchi illuminanti in classe d'isolamento I e II.



Codice	Driver per N° Moduli	Potenza W	Corrente Lavoro mA	Dimensioni mm	€/cad.
LOZK019350	1	19	350	30x21x230	SU RICHIESTA
LOZK035350	2	35	350	30x21x230	SU RICHIESTA
LOZK065350	4	60	350	30x21x230	SU RICHIESTA
LOZK1122535	6	112	250-350	30x21x360	SU RICHIESTA



LED DRIVER ADVANCE

Per incasso in apparecchi d'illuminazione.
Per apparecchi illuminanti in classe d'isolamento I e II.



Codice	Driver per N° Moduli	Potenza W	Corrente Lavoro mA	Dimensioni mm	€/cad.
LOZK1122535	6	112	250-350	30x21x360	SU RICHIESTA



Codice Accessori	Descrizione	€/Conf.	Immagine
LOZK0PLUG350	Plug per corrente 350 mA blu conf. pz. 10	SU RICHIESTA	

ECO 
FARETTI LED

 WARRANTY
2
 YEARS

FARETTO LED DA ESTERNO

Lampada con 1 LED ad alta luminosità da parete con custodia IP65.
 Design ultrapiatto, corpo in alluminio pressofuso.
 15 cm. di cavo già cablato.
 Angolo di emissione 100°.
 CRI ≥ 70.
 Frequenza 50 Hz.
 Voltaggio 220-240 Vac.
 Durata nominale di max. 25.000 h.
 Garanzia 2 Anni.

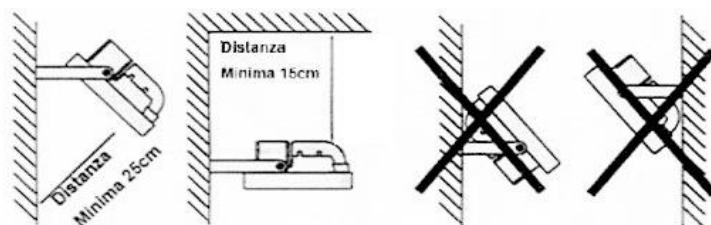
IN ESAURIMENTO

Codice	Descrizione						Prezzo €/cad.
	Colore	Temperatura colore	Consumo (W)	Flusso (lm)	Equivalenza alogeno (W)	Dimensioni L x B x H	
LOZ010S40	Neutral White	4.000 K	10	650	≈ 70	109x92x27	€ 18,70
LOZ020S30	Warm White	3.000 K	20	1.300	≈ 130	148x126x30	€ 36,58
LOZ020S40	Neutral White	4.000 K	20	1.300	≈ 130	148x126x30	€ 36,58
LOZ030S40	Neutral White	4.000 K	30	1.950	≈ 180	181x154x32	€ 55,68
LOZ050S40	Neutral White	4.000 K	50	3.250	≈ 300	214x183x38	€ 90,60

TUBO LED T8

Ideale per illuminazione indiretta magazzini, celle frigorifere, ripostigli, corridoi, scale, garage.

Per applicazioni con orario di funzionamento elevato.

Illuminazione istantanea e senza sfarfallio. No mercurio.

Voltaggio 220-240 Vac.

CRI ≥ 80.

Frequenza 50/60 Hz.

Grado di protezione IP20.

Temperatura di esercizio - 20 + 75 °C.

Durata nominale di max. 40.000 h.

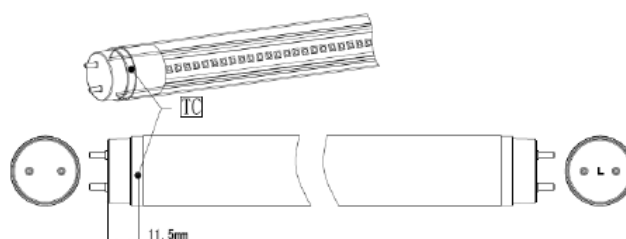

Codice	Descrizione					Prezzo €/cad. *
	Colore	Temperatura colore	Consumo (W)	Flusso (lm)	Lunghezza tubo	
LOHO108300	Warm White	3.000 K	10	1.000	600	€ 19,16
LOHO108650	Daylight	6.500 K	10	900	600	€ 19,16
LOHO188300	Warm White	3.000 K	18	2.100	1.200	€ 29,87
LOHO218400	Neutral White	4.000 K	18	2.100	1.200	€ 29,87
LOHO228300	Warm White	3.000 K	20	2.400	1.500	€ 31,93
LOHO248400	Neutral White	4.000 K	20	2.400	1.500	€ 31,93
LOHO248650	Daylight	6.500 K	20	2.160	1.500	€ 31,93

***IN ESAURIMENTO**

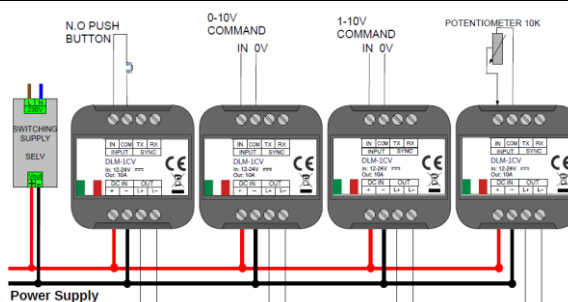

ECOLED DIMMER MULTITENSIONE

NOVITA'

Fader + Dimmer + Driver. Ingresso 12-24 Vdc.
 Multi Input, riconoscimento automatico del comando locale: pulsante normalmente aperto, ingresso analogico 0-10V, ingresso analogico 1-10V e potenziometro 10Kohm.
 Menu Push, possibilità di impostare: minimo di dimmerazione e fade In/Out.
 Variante a tensione costante per carichi a Led ad anodo comune.
 Uscita in tensione per carichi R.
 Funzione Memoria. Regolazione della luminosità della luce bianca.
 Regolazione della luminosità fino allo spegnimento completo.
 Accensione e spegnimento morbidi. Funzione Sync Master/Slave.
 Curva di regolazione ottimizzata. Efficienza tipica > 95%.
 Garanzia 5 anni.

Richiesto alimentatore SELV.

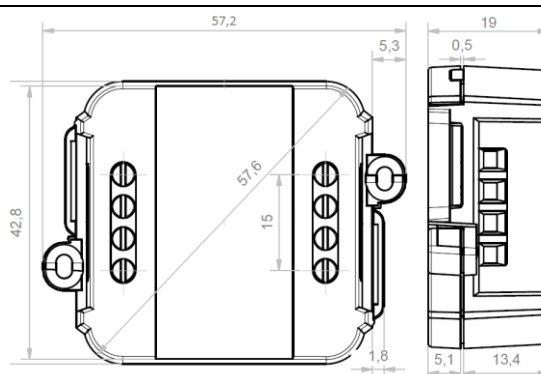



Codice	Descrizione						Prezzo €/cad.
	Potenza assorbita 12V W	Potenza assorbita 24V W	Classe IP	Frequenza Hz	Dimensioni L x B x H	Peso Kg	
LOEFNDIM1224	120	240	20	300	44x57x19	0,038	€ 27,40





ECOLED DIMMER DALI

Bus + Fader + Dimmer + Driver. Ingresso DC 12-24-48 Vdc.
 Opzioni di comando remoto: Dali.
 Opzioni di comando locale: pulsante normalmente aperto.
 Regolazione della luminosità della luce bianca. Efficienza tipica > 95%.
 Regolazione della luminosità fino allo spegnimento completo.
 Accensione e spegnimento morbidi. Curva di regolazione ottimizzata.
 Range di temperatura esteso. Garanzia 5 anni.
 Richiesto alimentatore SELV.



Codice	Descrizione						Prezzo €/cad.	
	Potenza assorbita 12V W	Potenza assorbita 24V W	Potenza assorbita 48V W	Classe IP	Frequenza Hz	Dimensioni L x B x H		Peso Kg
LOEFNDIMDA	78	156	312	20	250	44x57x25	0,04	€ 48,60

Codice Accessori	Descrizione	€/Conf.	Immagine
LOEFNDIMPNAOX	Pulsante normalmente aperto argento da pannello	€ 12,40	
LOEFNDIMPNNAN	Pulsante normalmente aperto nero da pannello	€ 5,00	

Codice	Descrizione  	€ /Conf.	Immagine
LOEFNZDIM25TT	Dimmer multitemensione con telecomando in radiofrequenza 127x41x23 mm 128 livelli di luminosità + 2 giochi luce preimpostati, variabili con la tastiera Sincronizzabile tramite connessione ethernet 12 Vdc - 300 W (potenza max.) 24 Vdc - 600 W (potenza max.)	€ 28,60	
LOEFNZRGBT06	Centralina RGB multitemensione con telecomando in radiofrequenza 5,3x13x3 mm con jack femmina per alimentatore wall-mount, compreso di connettore 4 pin maschio (vedi pag. 6.98) Lunghezza cavo + jack 120 mm 7 colori fissi + 6 giochi luce preimpostati, variabili con la tastiera 12 Vdc - 72 W (potenza max.) / 24 Vdc - 144 W (potenza max.)	€ 14,00	
LOEFNZRGBRFM	Centralina RGB/RGBW multitemensione con telecomando in radiofrequenza 70x40x20 mm 1024 colori + 6 giochi luce preimpostati, variabili con la tastiera RGB (potenza max.): 75W(5V), 180W(12V), 360W(24V) RGBW (potenza max.): 80W(5V), 192W(12V), 384W(24V)	€ 20,00	
LOEFNZRGB10TT	Centralina RGB multitemensione con telecomando in radiofrequenza 91x88x24 mm 128 colori + 9 giochi luce preimpostati, variabili con la tastiera Sincronizzabile tramite connessione ethernet 12 Vdc - 360 W (potenza max.) 24 Vdc - 720 W (potenza max.)	€ 30,00	