

CAPITOLO QUATTRO

profili

		Data
Pag. 4.01	PROFILI IN PVC PER CASSONETTI LUMINOSI SISTEMA 4	Dicembre 2023
Pag. 4.02	SISTEMA L	Dicembre 2022
Pag. 4.03	PROFILI MARTINA	SU RICHIESTA
	PROFILI IN ALLUMINIO PER CASSONETTI LUMINOSI	
Pag. 4.07	PROFILI 80 NEX LINE	Novembre 2025
Pag. 4.08	PROFILI 120 NEX LINE	Novembre 2025
Pag. 4.09	PROFILI 150 NEX LINE	Novembre 2025
Pag. 4.10	PROFILI 170 NEX LINE	Novembre 2025
Pag. 4.11	PROFILI 200 NEX LINE	Novembre 2025
Pag. 4.12	PROFILI 80	Marzo 2026
Pag. 4.13	PROFILI 120	Marzo 2026
Pag. 4.14	PROFILI 150	Marzo 2026
Pag. 4.15	PROFILI 163	Marzo 2026
Pag. 4.16	PROFILI 186	Marzo 2026
	PROFILI PER CORNICI IN TESSUTO MONOFACCIALI	
Pag. 4.20	T-FLEX 9/1 RETROFIT	Febbraio 2025
Pag. 4.21	ECOPLUS SIMPLEX	Giugno 2024
Pag. 4.22	ECOPLUS ACE	Giugno 2024
	PROFILI PER CORNICI E STRUTTURE IN TESSUTO	
Pag. 4.25	ECOPLUS DAME	Giugno 2024
Pag. 4.26	ECOPLUS KING	Luglio 2023
Pag. 4.26A	T-FLEX 46/2 BASIC	Febbraio 2025
Pag. 4.27	ECOPLUS 80	Giugno 2024
	PROFILI PER LIGHTBOX IN TESSUTO MONOFACCIALI	
Pag. 4.30	ECOPLUS 55	Febbraio 2025
Pag. 4.31	ECOPLUS MAXI	Marzo 2026
Pag. 4.33	T-FLEX 100	Gennaio 2026
Pag. 4.34	ECOPLUS 110	SU RICHIESTA
Pag. 4.35	T-FLEX 150	Gennaio 2026
	PROFILI PER LIGHTBOX IN TESSUTO BIFACCIALI	
Pag. 4.40	T-FLEX 96/2	Gennaio 2026
Pag. 4.40A	T-FLEX 120/2	Gennaio 2026
Pag. 4.41	ECOPLUS 120/2	Febbraio 2025
Pag. 4.42	ECOPLUS 160	SU RICHIESTA
Pag. 4.43	T-FLEX 170/2	Gennaio 2026
	PROFILI PER TENSIONAMENTO TELI	
Pag. 4.46	ECOPLUS 140	Gennaio 2021
Pag. 4.47	CRYSTAL	Febbraio 2026
Pag. 4.47B	EXTENTION WALL	Marzo 2026
Pag. 4.48	GIUNTI KEE KLAMP	Dicembre 2024
	SISTEMA TOTEM	
Pag. 4.50	TM100 PROFILI PER TOTEM BIFACCIALI	Aprile 2025
Pag. 4.51	TM500 PROFILI PER TOTEM BIFACCIALI	Febbraio 2022
Pag. 4.52	TM600 PROFILI PER TOTEM BIFACCIALI	Febbraio 2022
Pag. 4.53	TM300 PROFILI PER TOTEM TRIFACCIALI	Aprile 2025
	PROFILI PER PANNELLI RIGIDI	
Pag. 4.56	PROFILI PER CORNICI	Marzo 2026
Pag. 4.57	TERRACE	Febbraio 2025
Pag. 4.58	SQUAREFIX	Maggio 2023
Pag. 4.58A	ACCESSORI PER SQUAREFIX	Maggio 2023
Pag. 4.59	SISTEMA 25	Maggio 2024
Pag. 4.59A	ACCESSORI PER SISTEMA 25	Febbraio 2022
Pag. 4.60	PROFILI EDGETRIM ADESIVI PER PANNELLI	Febbraio 2025

	PROFILI PER STRIP LED	
Pag. 4.65	PROFILO M PER SUPERFICI PIANE	Marzo 2026
Pag. 4.66	PROFILO R PER SUPERFICI PIANE	Marzo 2026
Pag. 4.67	PROFILO F DA INCASSO	Marzo 2026
Pag. 4.68	PROFILO B DA INCASSO	Marzo 2026
Pag. 4.69	PROFILO S ANGOLARE	Marzo 2026
Pag. 4.70	PROFILO P PER BARRE LUMINOSE VERTICALI ED ORIZZONTALI	Marzo 2026
Pag. 4.71	PROFILO D PER SUPERFICI CALPESTABILI WATERPROOF	Marzo 2026
Pag. 4.72	PROFILO H PER SOSPENSIONE O FISSAGGIO A SOFFITTO	Marzo 2026
Pag. 4.73	PROFILO G PER MENSOLE ED ESPOSITORI DA BANCO	Marzo 2026
Pag. 4.74	PROFILI TALEXX Z200/Z201/Z22W	Aprile 2023
Pag. 4.75	PROFILO N2008 PER LUCE FILTRANTE	Agosto 2025
	PROFILI PER LETTERE SCATOLATE	
Pag. 4.78	BORDINO A F JEWELITE	SU RICHIESTA
Pag. 4.79	CANALE PER CAVI BOXLETTER	Febbraio 2025

CONDIZIONI GENERALI DI VENDITA

PREMESSA

L'invio di un'ordine sottintende la conoscenza e l'accettazione delle presenti Condizioni Generali.

I prezzi indicati si intendono esclusa Iva, trasporto e tasse e/o tributi ove dovuti e potranno subire variazioni che verranno comunicate prima della consegna.

1. ORDINI

Gli ordini dovranno pervenirci per iscritto a mezzo fax o e-mail entro e non oltre le ore 12 del giorno antecedente la consegna.

Si richiede un importo minimo fatturabile di almeno € 100,00, al netto di spese e sconti.

Per ordini inferiori verrà addebitato un costo di gestione di € 10,00.

La ns. conferma d'ordine si riterrà accettata in ogni sua parte con l'accettazione della merce.

2. SPEDIZIONI

Le spedizioni avverranno con i ns. mezzi o con i ns. corrieri convenzionati.

Per ogni consegna addebiteremo un contributo spese a partire da € 20,00, indipendentemente dall'importo dell'ordine.

Nel caso il cliente decida per un corriere diverso da quello da noi proposto, la merce viaggerà in porto assegnato a rischio e pericolo dell'acquirente. Si consiglia la copertura assicurativa.

Le date di consegna e le quantità non sono vincolanti e a causa di forza maggiore possono subire modifiche, nulla potrà esserci richiesto a causa di ritardo nella evasione completa dell'ordine.

3. RESI

All'atto della consegna l'acquirente è tenuto ad esaminare attentamente la merce e a contestare immediatamente per iscritto eventuali vizi o differenze facendolo sottoscrivere al trasportatore.

Se il reclamo è tempestivo, valido e giustificato, l'acquirente ha diritto esclusivamente alla sostituzione o al reintegro della merce, non possiamo assumerci alcuna ulteriore responsabilità per danni anche indiretti comunque possano avvenire.

I prodotti realizzati appositamente su commessa non potranno essere oggetto di reso.

Ogni reso dovrà essere da noi preventivamente autorizzato per iscritto; solo dopo aver ricevuto l'approvazione il cliente potrà emettere regolare DDT contenente gli estremi della fattura o del DDT di consegna e gli estremi della ns. autorizzazione.

Il valore della merce resa per cause diverse da ns. responsabilità subirà una svalutazione nella misura del 10 % se avverrà entro 30 gg. dalla data di consegna.

Oltre tale data non potranno più essere accettati resi di alcuna natura.

La merce resa non deve essere manomessa e deve avere il proprio imballo originale, idonea ad essere rivenduta.

4. GARANZIA

Come da DPR n. 224 del 24/05/98 e successive modificazioni la responsabilità per danno da prodotti difettosi è del Produttore al quale vanno indirizzati eventuali richieste.

A richiesta sarà ns. cura fornire identità e domicilio del produttore a cui dovrà rivolgersi l'acquirente.

La garanzia, in caso di uso normale e conforme ai manuali d'uso, è quella di legge salvo diverse indicazioni del produttore.

Caratteristiche tecniche, istruzioni e garanzie, qualora non allegate, sono a disposizione presso la ns. sede o scaricabili dai siti internet dei produttori.

Le eventuali richieste di riparazioni/sostituzioni in garanzia devono pervenirci per iscritto e devono contenere problema riscontrato, estremi identificativi dell'articolo e della consegna pena la non accettazione.

Le parti o i materiali che i produttori non ritenessero di dover riparare o sostituire verranno restituiti a spese dell'acquirente.

Qualora venisse richiesta una riparazione e/o verifica tecnica non in garanzia, i costi relativi verranno addebitati e la riparazione verrà effettuata solo previa accettazione del ns. preventivo scritto.

Trascorsi 30 gg. dalla data del ns. preventivo di riparazione lo riterremo non accettato e pertanto il materiale verrà automaticamente reso con addebito delle relative spese di trasporto e verifica.

5. PAGAMENTI

Il mancato rispetto dei termini di pagamento comporterà l'addebito automatico di € 25,00 quale rimborso forfettario, nonché degli interessi di mora pari al tasso di interesse del 8 % più tasso semestrale di riferimento come da D.Lgs n.192/12, in recepimento della Direttiva Europea 2011/7/EU.

In tali casi sarà nostra facoltà sospendere l'evasione di qualsiasi ordine in corso fino al pagamento del debito.

6. DATI TECNICI

L'acquirente è responsabile per la scelta degli articoli in relazione alle loro caratteristiche ed all'uso a cui sono destinati.

Sarà nostra cura, su richiesta del cliente, fornire tutte le informazioni e l'assistenza per il miglior utilizzo dei prodotti da noi commercializzati.

Tutti i dati tecnici relativi ai prodotti indicati nel nostro listino o in altri stampati possono subire aggiornamenti e modifiche in qualsiasi momento e senza preavviso.

7. PRIVACY

Nella esecuzione delle prestazioni conseguenti un ordine Cliente, CMN GROUP srl si impegna a trattare i dati personali nel rispetto del G.D.P.R. 2016/679.

Le informative aggiornate ai sensi degli Art. 13-14 del Regolamento Europeo 2016/679 sono disponibili sul sito www.cmngroup.eu nella sezione "Termini e Privacy".

Il cliente si potrà rivolgere in qualsiasi momento al titolare del trattamento per far valere i suoi diritti così come previsto dal decreto.

8. CONTROVERSIE

Le eventuali contestazioni non dispensano l'acquirente dal rispettare i termini di pagamento concordati.

Per qualsiasi controversia il foro competente sarà esclusivamente quello di Treviso.

PROFILI IN PVC PER CASSONETTI LUMINOSI





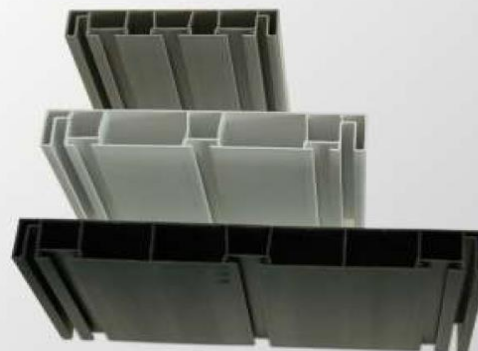

SISTEMA 4

Profili ed accessori ideali per realizzare cassonetti con pochissime attrezzature.
 Facili da tagliare e assemblare.
 Frontale e fondo spessore massimo 4 mm.

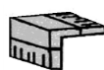

Codice	Descrizione			€/m	€/Pz.
	Tipo	Materiale	Colore		
FPR90B	Profilo 90 - 4 m	PVC	Bianco	€ 5,50	€ 21,99
FPR90N	Profilo 90 - 4 m	PVC	Nero	€ 5,50	€ 21,99
FPR130B	Profilo 130 - 4 m	PVC	Bianco	€ 7,52	€ 30,08
FPR130N	Profilo 130 - 4 m	PVC	Nero	€ 7,52	€ 30,08
FPR180B	Profilo 180 - 4 m	PVC	Bianco	€ 10,79	€ 43,15
FPR180N	Profilo 180 - 4 m	PVC	Nero	€ 10,79	€ 43,15
FPR25	Angolare 25x25x1,5 - 4 m	PVC	Bianco	€ 2,09	€ 8,37
FPR25N	Angolare 25x25x1,5 - 4 m	PVC	Nero	€ 2,09	€ 8,37
FTUBETTO	Tubo quadro 15x15x1,5 - 4 m	Alluminio	Grezzo	€ 4,97	€ 19,87

Su richiesta il taglio su misura

Codice Accessori	Descrizione	€/Conf.	Immagine
FANG90X	Angolo congiunzione in PVC 90 mm bianco/nero	€ 1,06	
FANG130X	Angolo congiunzione in PVC 130 mm bianco/nero	€ 1,24	
FANG180B	Angolo congiunzione in PVC 180 mm bianco/nero	€ 1,40	
FCUR130B	Curva congiunzione in PVC 130 mm bianco/nero	€ 1,68	
FSQ	Squadretta a L 25x45 in ferro zincato	€ 0,63	
FVIT15C	Vite testa quadra 6 MA da 15 mm pz. 500	vedi pag. 4.12	
FDADOC	Dado esagonale 6 MA pz. 500	€ 29,60	

Su richiesta profili e accessori in PVC grigio

PROFILI IN PVC PER CASSONETTI LUMINOSI

SISTEMA L

Profili ed accessori con bordino ad incastro per ridurre l'uso di viti anti-estetiche.
 Frontale e fondo spessore massimo 4 mm.

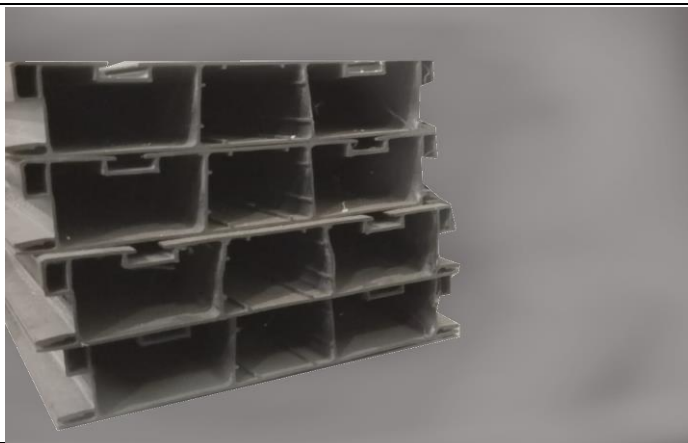

Codice	Descrizione			€/m	€/Pz.
	Tipo	Materiale	Colore		
FPRL150B	Profilo 143 - 4 m	PVC	Bianco	€ 9,78	€ 39,10
FPRL150N	Profilo 143 - 4 m	PVC	Nero	€ 9,78	€ 39,10
FPR823B	Bordino 8x23 - 4 m	PVC	Bianco	€ 1,77	€ 7,08
FPR823N	Bordino 8x23 - 4 m	PVC	Nero	€ 1,77	€ 7,08

Su richiesta il taglio su misura

Codice Accessori	Descrizione	€/Conf.	Immagine
FANL150X	Angolo di congiunzione bianco/nero	€ 0,90	

PROFILI IN PVC PER CASSONETTI LUMINOSI

PROFILI MARTINA







SU RICHIESTA

Profili in PVC particolarmente robusti, resistenti agli acidi e sali.
 Ideali per realizzare cassonetti in riva al mare.
 Non necessitano di viti o bulloni esterni.
 Facili da tagliare, assemblare e installare.
 Frontale e fondo spessore massimo 4 mm.



Codice	Descrizione			€/m	€/Pz.
	Tipo	Materiale	Colore		
M1100042	Barra principale 11 cm - 4 m	PVC	Bianco	€ 7,26	€ 29,04
M1500040	Barra principale 15 cm - 4 m	PVC	Bianco	€ 11,26	€ 45,03
M1500041	Barra principale 15 cm - 4 m	PVC	Grigio	€ 11,26	€ 45,03
M1900040	Barra principale 19 cm - 4 m	PVC	Bianco	€ 14,02	€ 56,07
M1900041	Barra principale 19 cm - 4 m	PVC	Grigio	€ 14,02	€ 56,07
M0001040	Bordino - 4 m	PVC	Bianco	€ 1,58	€ 6,32
M0003040	Bordino - 4 m	PVC	Grigio	€ 1,58	€ 6,32

Su richiesta altri colori

Codice Accessori	Descrizione	€/Conf.	Immagine
M1000000	Angolo di assemblaggio per barra da 11 cm	€ 0,74	
M0000000	Angolo di assemblaggio per barre da 15/19 cm	€ 2,60	
MCORSOIO	Corsoio	€ 0,54	
MPIOLO	Piolo	€ 0,50	
M0000002	Staffa per barra da 11 cm	€ 4,90	
M0000001	Staffa per barre da 15/19 cm	€ 4,90	

PROFILI 80





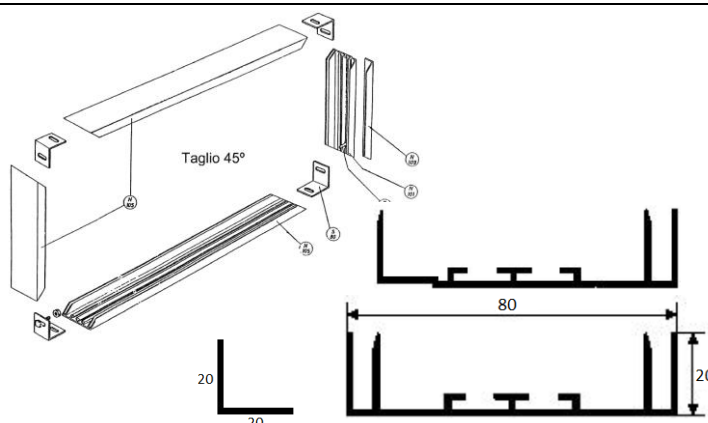



Profilo estruso in alluminio per cassonetti luminosi con finitura anodizzato argento. Ideale per cassonetti monofacciali di piccole dimensioni. Dimensione profilo 80 mm totale completo del profilo 73 + angolare 20x20. Utilizzare lastre di spessore massimo 4 mm. Possibilità di usare squadrette interne per taglio profilo 45°, oppure angolari o curve (con tappi di chiusura) per taglio profilo a 90°.

Per sistemi di illuminazione a NEON vedi Cap. 5 (illuminazione NEON).
 Per moduli e alimentatori LED vedi Cap. 6 (illuminazione LED).



Codice	Descrizione			€/m	€/Pz.
	Tipo	Materiale	Colore		
OP073101A	Profilo 73 N101 - 6 m	Alluminio	Argento Anodizzato	€ 21,08	€ 126,48
OP080105A	Profilo 80 N105 - 6 m	Alluminio	Argento Anodizzato	€ 21,35	€ 128,10
OP022109A	Angolare 20x20x1,5 - 6 m	Alluminio	Argento Anodizzato	€ 6,65	€ 39,90
OP023112A	Angolare 20x30x2 - 6 m	Alluminio	Argento Anodizzato	€ 10,20	€ 61,20
OP015111A	Tubo quadro 15x15x1,5 - 6 m	Alluminio	Grezzo	€ 6,13	€ 36,75

Su richiesta il taglio su misura, verniciatura/anodizzazione di altri colori e angolari curvi

Codice Accessori	Descrizione	€/Conf.	Immagine
OS080A	Squadretta in alluminio	€ 2,75	
OA080A	Angolo congiunzione in alluminio	€ 3,00	
OC080A	Curva congiunzione in alluminio	€ 3,60	
OT119	Tappo angoli di congiunzione	€ 0,68	
OTC112	Tappo curva di congiunzione	€ 1,05	
OBB130C	Vite testa quadra 6 MA da 12 mm con dado pz. 500	€ 82,18	
OBB140C	Vite testa quadra 6 MA da 40 mm con dado pz. 500	€ 137,28	
OPIF210	Staffa con tubolare per cassonetto a bandiera	€ 31,07	

PROFILI 120





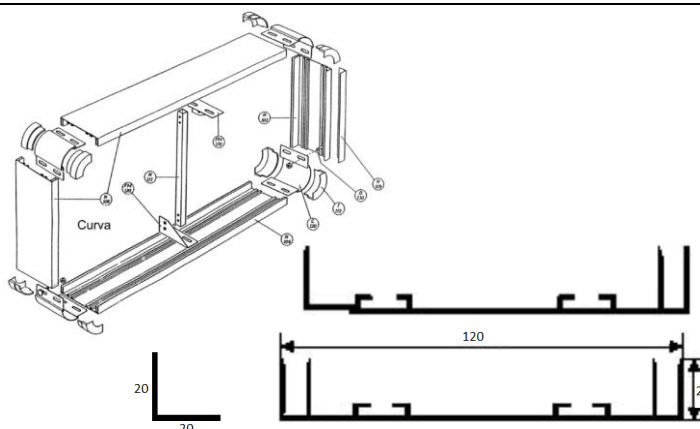



Profilo estruso in alluminio per cassonetti luminosi con finitura anodizzato argento. Ideale per cassonetti monofacciali di piccole e medie dimensioni. Dimensione profilo 120 mm totale completo del profilo 113 + angolare 20x20. Utilizzare lastre di spessore massimo 4 mm. Possibilità di usare squadrette interne per taglio profilo 45°, oppure angolari o curve (con tappi di chiusura) per taglio profilo a 90°. Si consiglia di irrigidire la struttura utilizzando un tubo di sostegno interno.

Per sistemi di illuminazione a NEON vedi Cap. 5 (illuminazione NEON).
 Per moduli e alimentatori LED vedi Cap. 6 (illuminazione LED).



Codice	Descrizione			€/m	€/Pz.
	Tipo	Materiale	Colore		
OP113102A	Profilo 113 N102 - 6 m	Alluminio	Argento Anodizzato	€ 23,10	€ 138,60
OP120106A	Profilo 120 N106 - 6 m	Alluminio	Argento Anodizzato	€ 24,85	€ 149,10
OPO22109A	Angolare 20x20x1,5 - 6 m	Alluminio	Argento Anodizzato	€ 6,65	€ 39,90
OPO23112A	Angolare 20x30x2 - 6 m	Alluminio	Argento Anodizzato	€ 10,20	€ 61,20
OP015111A	Tubo quadro 15x15x1,5 - 6 m	Alluminio	Grezzo	€ 6,13	€ 36,78

Su richiesta il taglio su misura, verniciatura/anodizzazione di altri colori e angolari curvi

Codice Accessori	Descrizione	€/Conf.	Immagine
OS120A	Squadretta in alluminio	€ 3,00	
OFM120A	Fazzoletti dx/sx in alluminio	€ 3,05	
OA120A	Angolo congiunzione in alluminio	€ 3,70	
OC120A	Curva congiunzione in alluminio	€ 4,43	
OT119	Tappo angoli di congiunzione	€ 0,68	
OTC112	Tappo curva di congiunzione	€ 1,05	
OBB130C	Vite testa quadra 6 MA da 12 mm con dado pz. 500	€ 82,18	
OBB140C	Vite testa quadra 6 MA da 40 mm con dado pz. 500	€ 137,28	
OPIF210	Staffa con tubolare per cassonetto a bandiera	€ 31,07	



PROFILI IN ALLUMINIO PER CASSONETTI LUMINOSI



PROFILI 150





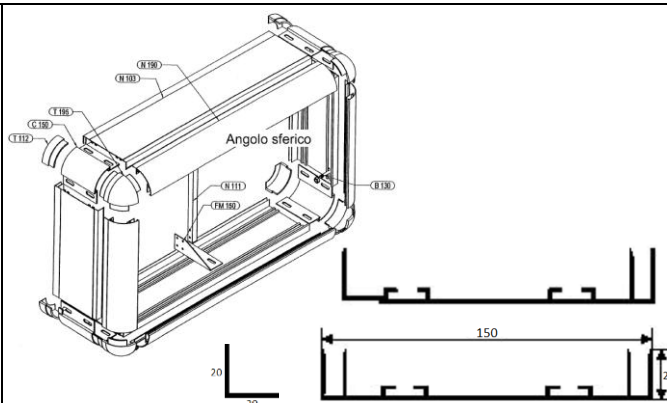



Profilo estruso in alluminio per cassonetti luminosi con finitura anodizzato argento. Ideale per cassonetti monofacciali e bifacciali di medie e grandi dimensioni. Dimensione profilo 150 mm totale completo del profilo 143 + angolare 20x20. Utilizzare lastre di spessore massimo 4 mm. Possibilità di usare squadrette interne per taglio profilo 45°, oppure angolari o curve (con tappi di chiusura) per taglio profilo a 90°. Si consiglia di irrigidire la struttura utilizzando un tubo di sostegno interno.

Per sistemi di illuminazione a NEON vedi Cap. 5 (illuminazione NEON).
Per moduli e alimentatori LED vedi Cap. 6 (illuminazione LED).



Codice	Descrizione			€/m	€/Pz.
	Tipo	Materiale	Colore		
OP143103A	Profilo 143 N103 - 6 m	Alluminio	Argento Anodizzato	€ 26,55	€ 180,90
OP150107A	Profilo 150 N107 - 6 m	Alluminio	Argento Anodizzato	€ 31,68	€ 190,05
OP022109A	Angolare 20x20x1,5 - 6 m	Alluminio	Argento Anodizzato	€ 6,65	€ 39,90
OP023112A	Angolare 20x30x2 - 6 m	Alluminio	Argento Anodizzato	€ 10,20	€ 61,20
OP015111A	Tubo quadro 15x15x1,5 - 6 m	Alluminio	Grezzo	€ 6,13	€ 36,75

Primo di rinforzo lunghezza 100 mm
Su richiesta il taglio su misura, verniciatura/anodizzazione di altri colori e angolari curvi

Codice Accessori	Descrizione	€/Conf.	Immagine
OS150A	Squadretta in alluminio	€ 3,18	
OFM150A	Fazzoletti dx/sx in alluminio	€ 3,43	
OFR150A	Fazzoletti di rinforzo interno in alluminio per inserimento staffe a bandiera, per cassonetti bifacciali	€ 7,35	
OA150A	Angolo congiunzione in alluminio	€ 4,33	
OC150A	Curva congiunzione in alluminio	€ 5,60	
OCF150A	Curva congiunzione in alluminio con foro per inserimento tubolare	€ 9,03	
OT119	Tappo angoli di congiunzione	€ 0,68	
OTC112	Tappo curva di congiunzione	€ 1,05	
OBB130C	Vite testa quadra 6 MA da 12 mm con dado pz. 500	€ 82,18	
OBB140C	Vite testa quadra 6 MA da 40 mm con dado pz. 500	€ 137,28	
OPIF210	Staffa con tubolare per cassonetto a bandiera	€ 31,07	

PROFILI 170

Profilo estruso in alluminio per cassonetti luminosi con finitura anodizzato argento.
 Ideale per cassonetti monofacciali e bifacciali di medie e grandi dimensioni.
 Dimensione profilo 170 mm totale completo del profilo 154 + 2 angolari 20x20.
 Utilizzare lastre di spessore massimo 4 mm.
 Possibilità di usare squadrette interne per taglio profilo 45°, oppure angolari o curve
 (con tappi di chiusura) per taglio profilo a 90°.

Si consiglia di irrigidire la struttura utilizzando un tubo di sostegno interno.
 Per sistemi di illuminazione a NEON vedi Cap. 5 (illuminazione NEON).
 Per moduli e alimentatori LED vedi Cap. 6 (illuminazione LED).

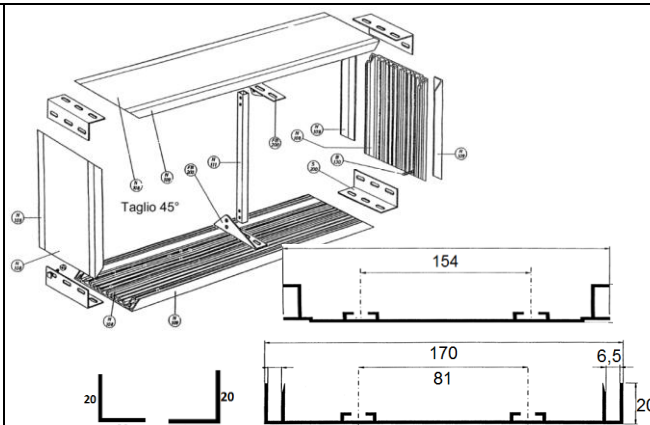

Codice	Descrizione			€/m	€/Pz.
	Tipo	Materiale	Colore		
OP170104A	Profilo 154 N104 - 6 m	Alluminio	Argento Anodizzato	€ 29,13	€ 174,75
OP170174A	Profilo 170 N174 - 6 m	Alluminio	Argento Anodizzato	€ 35,53	€ 213,15
OP022109A	Angolare 20x20x1,5 - 6 m	Alluminio	Argento Anodizzato	€ 6,65	€ 39,90
OP023112A	Angolare 20x30x2 - 6 m	Alluminio	Argento Anodizzato	€ 10,20	€ 61,20
OP015111A	Tubo quadro 15x15x1,5 - 6 m	Alluminio	Grezzo	€ 6,13	€ 36,75

Su richiesta il taglio su misura, verniciatura/anodizzazione di altri colori e angolari curvi

Codice Accessori	Descrizione	€/Conf.	Immagine
OS170A	Squadretta alluminio	€ 3,85	
OFM170A	Fazzoletti dx/sx in alluminio	€ 3,70	
OA170A	Angolo congiunzione in alluminio	€ 5,95	
OC170A	Curva congiunzione in alluminio	€ 7,38	
OCF170A	Curva congiunzione in alluminio con foro per inserimento tubolare	€ 10,23	
OT119	Tappo angoli di congiunzione	€ 0,68	
OTC112	Tappo curva di congiunzione	€ 1,05	
OBB130C	Vite testa quadra 6 MA da 12 mm con dado pz. 500	€ 82,18	
OBB140C	Vite testa quadra 6 MA da 40 mm con dado pz. 500	€ 137,28	
OPIF210	Staffa con tubolare per cassonetto a bandiera	€ 31,07	

PROFILI 200

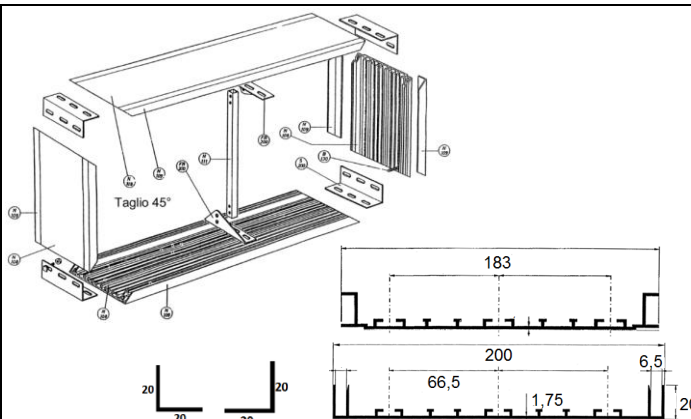

Profilo estruso in alluminio per cassonetti luminosi con finitura anodizzato argento. Ideale per cassonetti monofacciali e bifacciali di grandi dimensioni.
 Dimensione profilo 200 mm totale completo del profilo 183 + 2 angolari 20x20.
 Utilizzare lastre di spessore massimo 4 mm.
 Si consiglia di irrigidire la struttura utilizzando un tubo di sostegno interno.

Per sistemi di illuminazione a NEON vedi Cap. 5 (illuminazione NEON).
 Per moduli e alimentatori LED vedi Cap. 6 (illuminazione LED).



Codice	Descrizione			€/m	€/Pz.
	Tipo	Materiale	Colore		
OP200180A	Profilo 183 N180 - 6 m	Alluminio	Argento Anodizzato	€ 42,58	€ 255,45
OP200124A	Profilo 200 N124 - 6 m	Alluminio	Argento Anodizzato	€ 45,25	€ 271,50
OP022109A	Angolare 20x20x1,5 - 6 m	Alluminio	Argento Anodizzato	€ 6,65	€ 39,90
OP023112A	Angolare 20x30x2 - 6 m	Alluminio	Argento Anodizzato	€ 10,20	€ 61,20
OP015111A	Tubo quadro 15x15x1,5 - 6 m	Alluminio	Grezzo	€ 6,13	€ 36,75

Promozione rinforzo lunghezza 100 mm
 Su richiesta il taglio su misura, verniciatura/anodizzazione di altri colori e angolari curvi

Codice Accessori	Descrizione	€/Conf.	Immagine
OS200A	Squadretta alluminio	€ 4,55	
OFM200A	Fazzoletti dx/sx in alluminio	€ 4,13	
OFR200A	Fazzoletti di rinforzo interno in alluminio per inserimento staffe a bandiera, per cassonetti bifacciali	€ 7,88	
OA200A	Angolo congiunzione in alluminio	€ 6,85	
OC200A	Curva congiunzione in alluminio	€ 8,75	
OCF200A	Curva congiunzione in alluminio con foro per inserimento tubolare	€ 11,68	
OT119	Tappo angoli di congiunzione	€ 0,68	
OTC112	Tappo curva di congiunzione	€ 1,05	
OBB130C	Vite testa quadra 6 MA da 12 mm con dado pz. 500	€ 82,18	
OBB140C	Vite testa quadra 6 MA da 40 mm con dado pz. 500	€ 137,28	
OPIF210	Staffa con tubolare per cassonetto a bandiera	€ 31,07	

PROFILI IN ALLUMINIO PER CASSONETTI LUMINOSI



PROFILI 80

Profilo estruso in alluminio per cassonetti luminosi.
 Ideale per cassonetti monofacciali di piccole dimensioni.
 Dimensione profilo 80 mm totale completo del profilo 73 + angolare 20x20.
 Utilizzare lastre di spessore massimo 4 mm.
 Possibilità di usare squadrette interne per taglio profilo 45°, oppure angolari o curve (con tappi di chiusura) per taglio profilo a 90°.





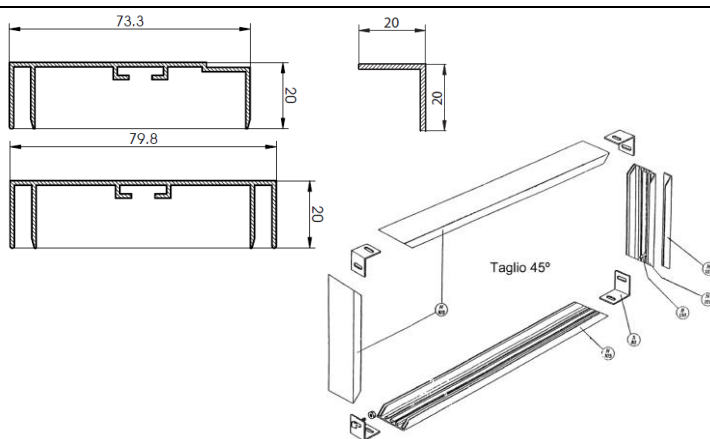

Per sistemi di illuminazione a NEON vedi Cap. 5 (illuminazione NEON).
Per moduli e alimentatori LED vedi Cap. 6 (illuminazione LED).

Attenzione: per ottenere le dimensioni desiderate del cassonetto, in caso di utilizzo di curve FCUR o angolari FANG è necessario ridurre la lunghezza dei profili 100mm (FCUR) e di 40mm (FANG).



Codice	Descrizione			€/m	€/Pz.
	Tipo	Materiale	Colore		
FPRA736	Profilo 73 - 6 m	Alluminio	Argento Anodizzato	€ 9,80	€ 58,80
FPRA806	Profilo 80 - 6 m	Alluminio	Argento Anodizzato	€ 14,50	€ 87,00
FPRA206	Angolare 20x20x1,5 - 6 m	Alluminio	Argento Anodizzato	€ 4,60	€ 27,60
FTUBETTO	Tubo quadro 15x15x1,5 - 4 m	Alluminio	Grezzo	€ 5,46	€ 21,86

Su richiesta il taglio su misura e profili anodizzati o verniciati di altri colori.

Codice Accessori	Descrizione	€/Conf.	Immagine
FSQ	Squadretta a L 25x45 in ferro zincato	€ 0,63	
FANG80	Angolo congiunzione in alluminio (NB - Togliere 40 mm alla lunghezza del profilo)	€ 6,97	
FCUR80	Curva congiunzione in alluminio (NB - Togliere 100 mm alla lunghezza del profilo)	€ 9,96	
FTAP	Tappo angoli di congiunzione	€ 0,53	
FTAPC	Tappo curva di congiunzione	€ 2,12	
FVIT15C	Vite testa quadra 6 MA da 15 mm pz. 500	€ 69,09	
FDADOC	Dado esagonale 6 MA pz. 500	€ 29,39	

PROFILI IN ALLUMINIO PER CASSONETTI LUMINOSI



PROFILI 120

Profilo estruso in alluminio per cassonetti luminosi.
 Ideale per cassonetti monofacciali di piccole e medie dimensioni.
 Dimensione profilo 120 mm totale completo del profilo 113 + angolare 20x20.
 Utilizzare lastre di spessore massimo 4 mm.
 Possibilità di usare squadrette interne per taglio profilo 45°, oppure angolari o curve (con tappi di chiusura) per taglio profilo a 90°.
 Si consiglia di irrigidire la struttura utilizzando un tubo di sostegno interno.





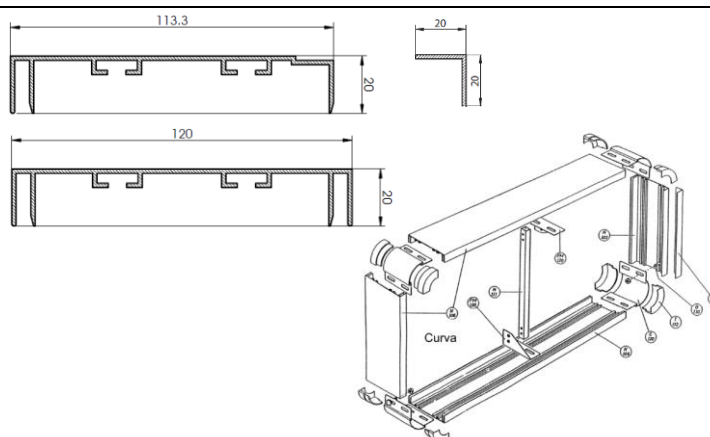

Per sistemi di illuminazione a NEON vedi Cap. 5 (illuminazione NEON).
Per moduli e alimentatori LED vedi Cap. 6 (illuminazione LED).

Attenzione: per ottenere le dimensioni desiderate del cassonetto, in caso di utilizzo di curve FCUR o angolari FANG è necessario ridurre la lunghezza dei profili 100mm (FCUR) e di 40mm (FANG).

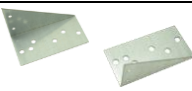

Codice	Descrizione			€/m	€/Pz.
	Tipo	Materiale	Colore		
FPRA1136	Profilo 113 - 6 m	Alluminio	Argento Anodizzato	€ 15,80	€ 94,80
FPRA1206	Profilo 120 - 6 m	Alluminio	Argento Anodizzato	€ 17,78	€ 106,65
FPRA206	Angolare 20x20x1,5 - 6 m	Alluminio	Argento Anodizzato	€ 4,60	€ 27,60
FTUBETTO	Tubo quadro 15x15x1,5 - 4 m	Alluminio	Grezzo	€ 5,46	€ 21,86

Su richiesta il taglio su misura e profili anodizzati o verniciati di altri colori.

Codice Accessori	Descrizione	€/Conf.	Immagine
FSQ120	Squadretta a L in ferro zincato	€ 2,12	
FANG120	Angolo congiunzione in alluminio (NB - Togliere 40 mm alla lunghezza del profilo)	€ 7,71	
FCUR120	Curva congiunzione in alluminio (NB - Togliere 100 mm alla lunghezza del profilo)	€ 11,20	
FSF120	Fazzoletti dx/sx in ferro zincato	€ 2,39	
FTAP	Tappo angoli di congiunzione	€ 0,53	
FTAPC	Tappo curva di congiunzione	€ 2,12	
FVIT15C	Vite testa quadra 6 MA da 15 mm pz. 500	€ 69,09	
FDADOC	Dado esagonale 6 MA pz. 500	€ 29,60	

PROFILI IN ALLUMINIO PER CASSONETTI LUMINOSI



PROFILI 150

Profilo estruso in alluminio per cassonetti luminosi.
 Ideale per cassonetti monofacciali e bifacciali di medie e grandi dimensioni.
 Dimensione profilo 150 mm totale completo del profilo 143 + angolare 20x20.
 Utilizzare lastre di spessore massimo 4 mm.
 Possibilità di usare squadrette interne per taglio profilo 45°, oppure angolari o curve (con tappi di chiusura) per taglio profilo a 90°.
 Si consiglia di irrigidire la struttura utilizzando un tubo di sostegno interno.





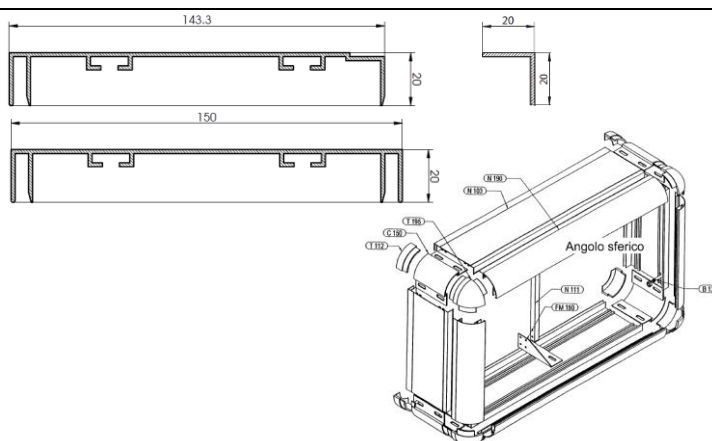

**Per sistemi di illuminazione a NEON vedi Cap. 5 (illuminazione NEON).
 Per moduli e alimentatori LED vedi Cap. 6 (illuminazione LED).**

Attenzione: per ottenere le dimensioni desiderate del cassonetto, in caso di utilizzo di curve FCUR o angolari FANG è necessario ridurre la lunghezza dei profili 100mm (FCUR) e di 40mm (FANG).

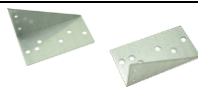

Codice	Descrizione			€/m	€/Pz.
	Tipo	Materiale	Colore		
FPRA1436	Profilo 143 - 6 m	Alluminio	Argento Anodizzato	€ 18,18	€ 109,05
FPRA1506	Profilo 150 - 6 m	Alluminio	Argento Anodizzato	€ 19,33	€ 115,95
FPRA206	Angolare 20x20x1,5 - 6 m	Alluminio	Argento Anodizzato	€ 4,60	€ 27,60
FTUBETTO	Tubo quadro 15x15x1,5 - 4 m	Alluminio	Grezzo	€ 5,46	€ 21,86

Su richiesta il taglio su misura e profili anodizzati o verniciati di altri colori.

Codice Accessori	Descrizione	€/Conf.	Immagine
FSQ150	Squadretta a L in ferro zincato	€ 2,39	
FANG150	Angolo congiunzione in alluminio (NB - Togliere 40 mm alla lunghezza del profilo)	€ 8,49	
FCUR150	Curva congiunzione in alluminio (NB - Togliere 100 mm alla lunghezza del profilo)	€ 12,44	
FSF150	Fazzoletti dx/sx in ferro zincato	€ 2,60	
FTAP	Tappo angoli di congiunzione	€ 0,53	
FTAPC	Tappo curva di congiunzione	€ 2,12	
FVIT15C	Vite testa quadra 6 MA da 15 mm pz. 500	€ 69,09	
FDADOC	Dado esagonale 6 MA pz. 500	€ 29,60	

PROFILI IN ALLUMINIO PER CASSONETTI LUMINOSI



PROFILI 163

Profilo estruso in alluminio per cassonetti luminosi.
 Ideale per cassonetti monofacciali e bifacciali di medie e grandi dimensioni.
 Dimensione profilo 170 mm totale completo del profilo 163 + angolare 20x20.
 Utilizzare lastre di spessore massimo 4 mm.
 Possibilità di usare squadrette interne per taglio profilo 45°, oppure angolari o curve (con tappi di chiusura) per taglio profilo a 90°.
 Si consiglia di irrigidire la struttura utilizzando un tubo di sostegno interno.





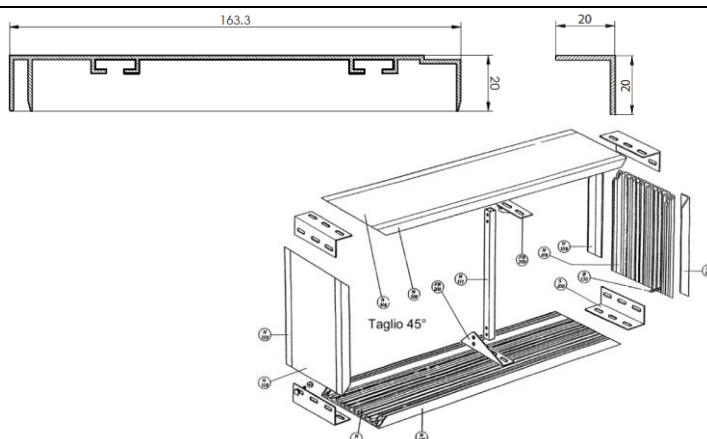



**Per sistemi di illuminazione a NEON vedi Cap. 5 (illuminazione NEON).
 Per moduli e alimentatori LED vedi Cap. 6 (illuminazione LED).**

Attenzione: per ottenere le dimensioni desiderate del cassonetto, in caso di utilizzo di curve FCUR o angolari FANG è necessario ridurre la lunghezza dei profili 100mm (FCUR) e di 40mm (FANG).



Codice	Descrizione			€/m	€/Pz.
	Tipo	Materiale	Colore		
FPRA1636	Profilo 163 - 6 m	Alluminio	Argento Anodizzato	€ 19,33	€ 115,95
FPRA206	Angolare 20x20x1,5 - 6 m	Alluminio	Argento Anodizzato	€ 4,60	€ 27,60
FTUBETTO	Tubo quadro 15x15x1,5 - 4 m	Alluminio	Grezzo	€ 5,46	€ 21,86

Su richiesta il taglio su misura e profili anodizzati o verniciati di altri colori.

Codice Accessori	Descrizione	€/Conf.	Immagine
FSQ150	Squadretta a L in ferro zincato	€ 2,39	
FANG170	Angolo congiunzione in alluminio (NB - Togliere 40 mm alla lunghezza del profilo)	€ 8,97	
FCUR170	Curva congiunzione in alluminio (NB - Togliere 100 mm alla lunghezza del profilo)	€ 13,43	
FSF170	Fazzoletti dx/sx in ferro zincato	€ 2,60	
FTAP	Tappo angoli di congiunzione	€ 0,53	
FTAPC	Tappo curva di congiunzione	€ 2,12	
FVIT15C	Vite testa quadra 6 MA da 15 mm pz. 500	€ 69,09	
FDADOC	Dado esagonale 6 MA pz. 500	€ 29,60	

PROFILI IN ALLUMINIO PER CASSONETTI LUMINOSI



PROFILI 186

Profilo estruso in alluminio per cassonetti luminosi.
 Ideale per cassonetti monofacciali e bifacciali di grandi dimensioni.
 Dimensione profilo 200 mm totale completo del profilo 186 + 2 angolari 25x25.
 Utilizzare lastre di spessore massimo 4 mm.

Si consiglia di irrigidire la struttura utilizzando un tubo di sostegno interno.

Per sistemi di illuminazione a NEON vedi Cap. 5 (illuminazione NEON).

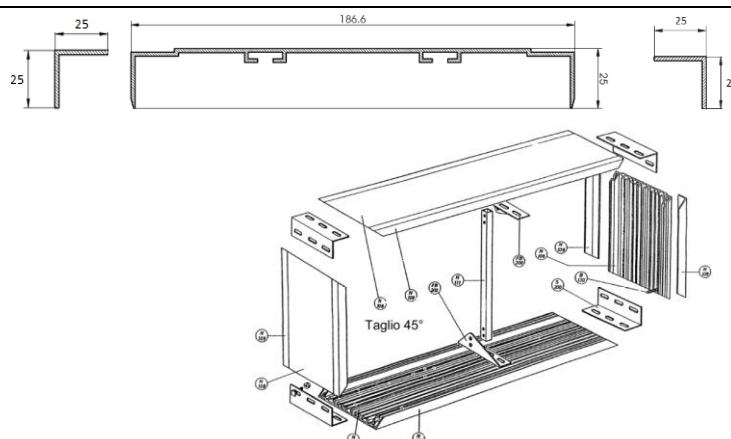

Per moduli e alimentatori LED vedi Cap. 6 (illuminazione LED).



Codice	Descrizione			€/m	€/Pz.
	Tipo	Materiale	Colore		
FPRA1866*	Profilo 186 - 6 m	Alluminio	Argento Anodizzato	€ 30,63	€ 183,75
FPRA256	Angolare 25x25x1,5 - 6 m	Alluminio	Argento Anodizzato	€ 5,58	€ 33,45
FTUBETTO	Tubo quadro 15x15x1,5 - 4 m	Alluminio	Grezzo	€ 5,46	€ 21,86

Su richiesta il taglio su misura e profili anodizzati o verniciati di altri colori.

* Su questo modello non effettuiamo eventuale taglio a 45°

Codice Accessori	Descrizione	€/Conf.	Immagine
FSQ150	Squadretta a L in ferro zincato	€ 2,39	
FVIT15C	Vite testa quadra 6 MA da 15 mm pz. 500	€ 69,09	
FDADOC	Dado esagonale 6 MA pz. 500	€ 29,60	

PROFILI PER CORNICI IN TESSUTO MONOFACCIALI



T-FLEX® 9/1 RETROFIT



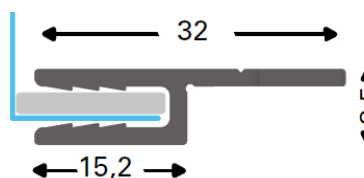

Profilo estruso in alluminio per tensionamento tessuto con gommino.
 Progettato per essere applicato a mobili, nicchie in muratura o strutture metalliche.
 Le dimensioni della cornice sono limitate solo dalla struttura in cui è fissata.
 Non utilizza connettori angolari, si fissa alla parete semplicemente tramite viti o rivetti.

Per moduli e alimentatori LED vedi Cap. 6 (illuminazione LED).



Codice	Descrizione			€/m	€/Pz.
	Tipo	Materiale	Colore		
ED109PF010	Profilo T-Flex 9/1 Mono - 6,1 m	Alluminio	Argento Anodizzato	€ 7,22	€ 44,04

Su richiesta il taglio su misura e verniciatura/anodizzazione di altri colori

Codice Accessori	Descrizione	€/Conf.	Immagine
ED100PF010	Bordino azzurro in PVC 3x14 per tessuto 200 m	€ 79,38	
ED100PF030	Bordino bianco in PVC 3x14 per tessuto 200 m	€ 79,38	
ED100PF020	Gommino grigio in PVC 7x13 a pressione senza cuciture 100 m	€ 207,90	
EOMFNASTRO	Bordino trasparente in PVC perimetrale 2,8x13,5 per tessuto 100 m	€ 91,80	

PROFILI PER CORNICI IN TESSUTO MONOFACCIALI



ECOPLUS SIMPLEX

Profilo estruso in alluminio per tensionamento tessuto con gommino.
 Ideale per cornici monofacciali di piccole-medie dimensioni per fissaggio a parete.
 Connettori completi di viteria.



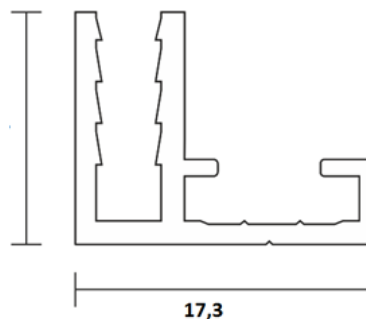



16,2





17,3

Codice	Descrizione			€/m	€/Pz.
	Tipo	Materiale	Colore		
EEPLUS046	Profilo Simplex Mono - 6,1 m	Alluminio	Argento Anodizzato	€ 4,76	€ 29,04
EEPLUS041	Profilo Simplex Mono - 3,05 m	Alluminio	Argento Anodizzato	€ 4,76	€ 14,52

Su richiesta il taglio su misura e verniciatura/anodizzazione di altri colori



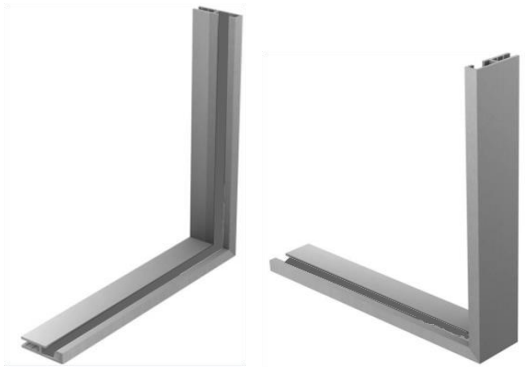

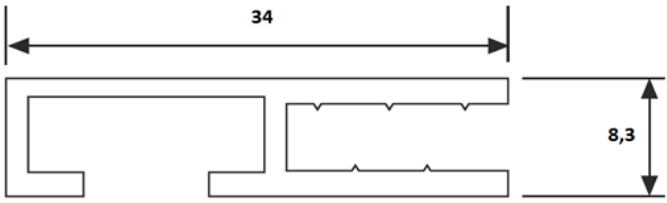

Codice Accessori	Descrizione	€/Conf.	Immagine
EOSNCON25F	Connettore laterale a L pz. 10	€ 6,72	
EEPLUSCONLS	Connettore lineare	€ 1,90	
ED100PF010	Bordino azzurro in PVC 3x14 per tessuto 200 m	€ 79,38	
ED100PF030	Bordino bianco in PVC 3x14 per tessuto 200 m	€ 79,38	
ED100PF020	Gommino grigio in PVC 7x13 a pressione senza cuciture 100 m	€ 207,90	
EOMFNASTRO	Bordino trasparente in PVC perimetrale 2,8x13,5 per tessuto 100 m	€ 91,80	

PROFILI PER CORNICI IN TESSUTO MONOFACCIALI

	
<p>ECOPLUS ACE</p> <p>Profilo estruso in alluminio per tensionamento tessuto con gommino. Ideale per cornici monofacciali di piccole dimensioni e per fissaggio su nicchie o rientranze. Disponibili connettori angolari semplici o completi di piastra per aggancio. Connettori completi di viteria.</p> <p>Per moduli e alimentatori LED vedi Cap. 6 (illuminazione LED).</p>	

Codice	Descrizione			€/m	€/Pz.
	Tipo	Materiale	Colore		
EOMFBPROF6	Profilo Ace Mono - 6,1 m	Alluminio	Argento Anodizzato	€ 7,25	€ 44,20
EOMFBPROF	Profilo Ace Mono - 3,05 m	Alluminio	Argento Anodizzato	€ 7,25	€ 22,10

Su richiesta il taglio su misura e verniciatura/anodizzazione di altri colori

Codice Accessori	Descrizione	€/Conf.	Immagine
EOMFCONQUA	Connettore angolare quadro per taglio 45° pz. 10	€ 29,76	
EEPLUSCON100	Connettore interno a L pz. 10	€ 27,70	
ED100PF010	Bordino azzurro in PVC 3x14 per tessuto 200 m	€ 79,38	
ED100PF030	Bordino bianco in PVC 3x14 per tessuto 200 m	€ 79,38	
ED100PF020	Gommino grigio in PVC 7x13 a pressione senza cuciture 100 m	€ 207,90	
EOMFNASTRO	Bordino trasparente in PVC perimetrale 2,8x13,5 per tessuto 100 m	€ 91,80	

PROFILI PER CORNICI E STRUTTURE IN TESSUTO MONOFACCIALI

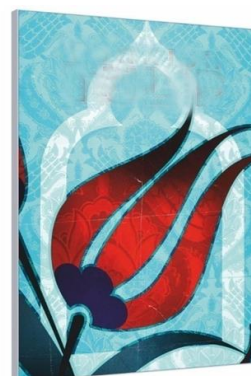

ECOPLUS DAME





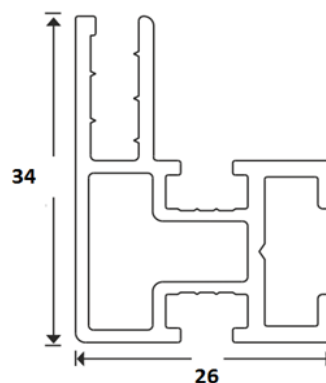





Profilo estruso in alluminio per tensionamento tessuto con gommino.
Ideale per cornici monofacciali di medie e grandi dimensioni per fissaggio a parete.
Se tagliato a 45° può alloggiare fino a 3 connettori in metallo per angolo, disponibili anche con piastra per aggancio.
Angolari in plastica per taglio a 90°.
Si consiglia l'utilizzo di profili di rinforzo per i lati che eccedono i 2 m di lunghezza.
Connettori completi di viteria.

Per moduli e alimentatori LED vedi Cap. 6 (illuminazione LED).



Codice	Descrizione			€/m	€/Pz.
	Tipo	Materiale	Colore		
EOMFGPROF6	Profilo Dame Mono - 6,1 m	Alluminio	Argento Anodizzato	€ 11,50	€ 70,16
EOMFGPROF	Profilo Dame Mono - 3,05 m	Alluminio	Argento Anodizzato	€ 11,50	€ 35,08

Su richiesta il taglio su misura e verniciatura/anodizzazione di altri colori

Codice Accessori	Descrizione	€/Conf.	Immagine
EOMFCONQUA	Connettore angolare quadro per taglio 45° pz. 10	€ 29,76	
EOSNCON25F	Connettore laterale a L pz. 10	€ 6,72	
EEPLUSCON100	Connettore interno a L pz. 10	€ 27,70	
EOMFGANG	Connettore angolare quadro esterno in plastica pz. 10	€ 12,80	
EOMFH	Profilo di supporto ad H 45x16, 3,00 m	€ 33,30	
EOMFHCON	Connettore per profili ad H pz. 10	€ 34,10	
ED100PF010	Bordino azzurro in PVC 3x14 per tessuto 200 m	€ 79,38	
ED100PF030	Bordino bianco in PVC 3x14 per tessuto 200 m	€ 79,38	
ED100PF020	Gommino grigio in PVC 7x13 a pressione senza cuciture 100 m	€ 207,90	
EOMFNASTRO	Bordino trasparente in PVC perimetrale 2,8x13,5 per tessuto 100 m	€ 91,80	

PROFILI PER CORNICI E STRUTTURE IN TESSUTO BIFACCIALI



ECOPLUS KING





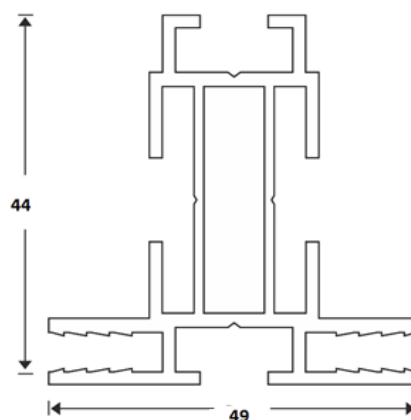





Profilo estruso in alluminio per tensionamento tessuto con gommino.
 Ideale per cornici bifacciali di piccole e medie dimensioni collocate a pavimento o sospese.
 Se tagliato a 45° può alloggiare fino a 3 connettori in metallo per angolo.
 Angolari in plastica per taglio a 90°.
 Si consiglia l'utilizzo di profili di rinforzo per i lati che eccedono i 2 m di lunghezza.
 Connettori completi di viteria.

Per moduli e alimentatori LED vedi Cap. 6 (illuminazione LED).



Codice	Descrizione			€/m	€/Pz.
	Tipo	Materiale	Colore		
EOMFOPROF6	Profilo King Bif. - 6,1 m	Alluminio	Argento Anodizzato	€ 20,07	€ 122,44
EOMFOPROF	Profilo King Bif. - 3,05 m	Alluminio	Argento Anodizzato	€ 20,07	€ 61,22

Su richiesta il taglio su misura e verniciatura/anodizzazione di altri colori

Codice Accessori	Descrizione	€/Conf.	Immagine
EOMFCONCUN	Connettore laterale a L per taglio 45° pz. 8	€ 30,16	
EEPLUSCON100	Connettore interno a L pz. 10	€ 27,70	
EOMFOANG	Connettore laterale a L esterno in plastica pz. 4	€ 12,80	
EOMFH	Profilo di supporto ad H 45x16, 3,05 m	€ 33,30	
EOMFHCON	Connettore per profili ad H pz. 10	€ 34,10	
EOMFOFF	Base in ferro 100x600 con connettore	€ 49,60	
EOMFKIT	Kit standard di sospensione pz. 2	€ 21,24	
ED100PF010	Bordino azzurro in PVC 3x14 per tessuto 200 m	€ 79,38	
ED100PF020	Gommino grigio in PVC 7x13 a pressione senza cuciture 100 m	€ 207,90	
EOMFNASTRO	Bordino trasparente in PVC perimetrale 2,8x13,5 per tessuto 100 m	€ 91,80	

PROFILI PER CORNICI E STRUTTURE IN TESSUTO BIFACCIALI



T-FLEX 46/2 BASIC

Profilo estruso in alluminio per tensionamento tessuto con gommino.
Ideale per cornici bifacciali di piccole e medie dimensioni collocate a pavimento o sospese.

Se tagliato a 45° può alloggiare fino a 2 connettori in metallo per angolo.
Angolari in plastica per taglio a 90°.





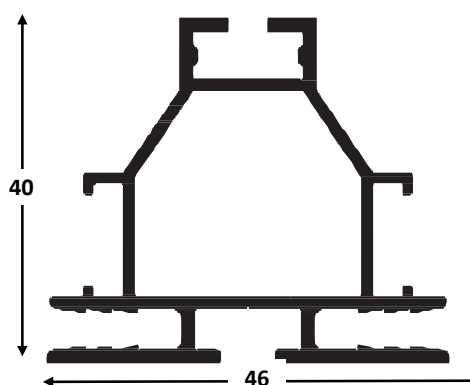





Si consiglia l'utilizzo di profili di rinforzo per i lati che eccedono i 2 m di lunghezza.
Connettori completi di viteria.

Per moduli e alimentatori LED vedi Cap. 6 (illuminazione LED).



Codice	Descrizione			€/m	€/Pz.
	Tipo	Materiale	Colore		
ED146PF010	Profilo T-Flex 46/2 - 6,1 m	Alluminio	Argento Anodizzato	€ 18,25	€ 111,33

Su richiesta il taglio su misura e verniciatura/anodizzazione di altri colori

Codice Accessori	Descrizione	€/pz	Immagine
ED117PF016	Connettore angolo a L acciaio per T-Flex 17 e 46	€ 1,11	
ED146PF016	Connettore diritto 100 mm	€ 1,01	
ED196PF015	Piede B T-Flex in acciaio 400x60 RAL 9006	€ 34,59	
ED400PC015	Profilo rinforzo anodizzato 6,10 m	€ 13,46	
ED146PF017	Connettore per profili ad H	€ 3,17	
ED146PF018	Kit standard di sospensione pz 2	€ 17,24	
ED100PF010	Bordino azzurro in PVC 3x14 per tessuto 200 m	€ 79,38	
ED100PF030	Bordino bianco in PVC 3x14 per tessuto 200 m	€ 79,38	
ED100PF020	Gommino grigio in PVC 7x13 a pressione senza cuciture 100 m	€ 207,90	
EOMFNASTRO	Bordino trasparente in PVC perimetrale 2,8x13,5 per tessuto 100 m	€ 91,80	

PROFILI PER CORNICI E STRUTTURE IN TESSUTO BIFACCIALI



ECOPLUS 80

Profilo estruso in alluminio per tensionamento tessuto con gommino. Ideale per cornici bifacciali di medie e grandi dimensioni collocate a pavimento o sospese.





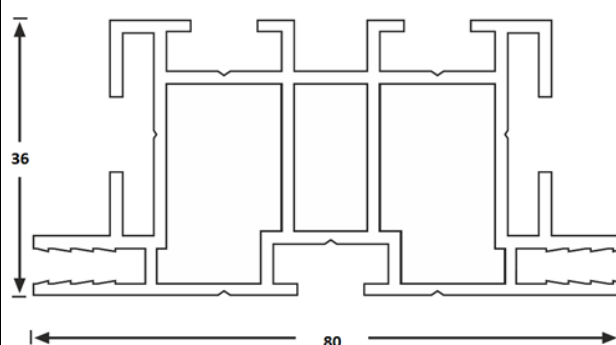





Da tagliare a 45°, può alloggiare fino a 4 connettori metallici per angolo. Si consiglia l'utilizzo di profili di rinforzo per i lati che eccedono i 3 m di lunghezza. Connettori completi di viteria.

Per moduli e alimentatori LED vedi Cap. 6 (illuminazione LED).



Codice	Descrizione			€/m	€/Pz.
	Tipo	Materiale	Colore		
EEPLUS00806	Profilo 80 Bif. - 6,1 m	Alluminio	Argento Anodizzato	€ 35,12	€ 214,24
EEPLUS0080	Profilo 80 Bif. - 3,05 m	Alluminio	Argento Anodizzato	€ 35,12	€ 107,12

Su richiesta il taglio su misura e verniciatura/anodizzazione di altri colori

Codice Accessori	Descrizione	€/Conf.	Immagine
EOMFCONCUN	Connettore laterale a L per taglio 45° pz. 8	€ 30,16	
EEPLUSCON100	Connettore interno a L pz. 10	€ 27,70	
EOMFH	Profilo di supporto ad H 45x16, 3,00 m	€ 33,30	
EOMFHCON	Connettore per profili ad H pz. 10	€ 34,10	
EOMFOFF	Base in ferro 100x600 con connettore	€ 49,60	
EOMFKIT	Kit standard di sospensione pz. 2	€ 21,24	
ED100PF010	Bordino azzurro in PVC 3x14 per tessuto 200 m	€ 79,38	
ED100PF030	Bordino bianco in PVC 3x14 per tessuto 200 m	€ 79,38	
ED100PF020	Gommino grigio in PVC 7x13 a pressione senza cuciture 100 m	€ 207,90	
EOMFNASTRO	Bordino trasparente in PVC perimetrale 2,8x13,5 per tessuto 100 m	€ 91,80	

PROFILI PER LIGHTBOX IN TESSUTO MONOFACCIALI



ECOPLUS 55

Profilo estruso in alluminio per tensionamento tessuto con gommino.
Ideale per sottili lightbox monofacciali di piccole o medie dimensioni per applicazioni a parete.

Pannelli di fondo spessi fino a 3 mm possono essere rivettati o avvitati al labbro posteriore del profilo.





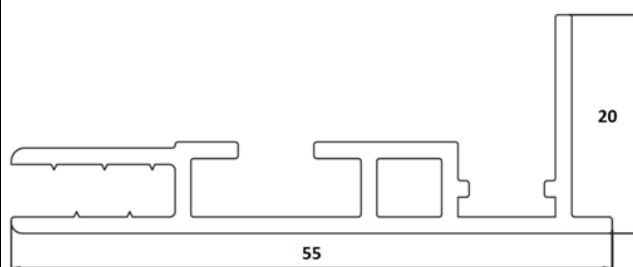

Connettori angolari in metallo completi di grani a brugola.

Per moduli e alimentatori LED vedi Cap. 6 (illuminazione LED).

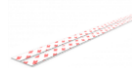

Codice	Descrizione			€/m	€/Pz.
	Tipo	Materiale	Colore		
EEPLUS055	Profilo 55 Mono - 6,1 m	Alluminio	Argento Anodizzato	€ 11,72	€ 71,52
EEPLUS055B	Profilo 55 Mono - 6,1 m	Alluminio	Bianco opaco	€ 12,89	€ 78,60
EEPLUS055N	Profilo 55 Mono - 6,1 m	Alluminio	Nero opaco	€ 12,89	€ 78,60

Su richiesta il taglio su misura e verniciatura/anodizzazione di altri colori

Codice Accessori	Descrizione	€/Conf.	Immagine
EEPLUSCON100	Connettore interno a L. pz. 10	€ 27,70	
EEPLUSCONL	Connettore lineare	€ 2,50	
ED200AA000	Piatto alluminio 45x2000 adesivo per giunzione pannelli	€ 12,98	
ED100PF010	Bordino azzurro in PVC 3x14 per tessuto 200 m	€ 79,38	
ED100PF030	Bordino bianco in PVC 3x14 per tessuto 200 m	€ 79,38	
ED100PF020	Gommino grigio in PVC 7x13 a pressione senza cuciture 100 m	€ 207,90	
EOMFNASTRO	Bordino trasparente in PVC perimetrale 2,8x13,5 per tessuto 100 m	€ 91,80	

PROFILI PER LIGHTBOX IN TESSUTO MONOFACCIALI

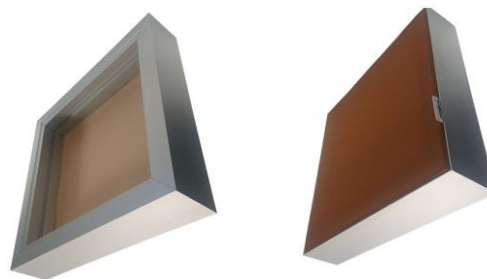
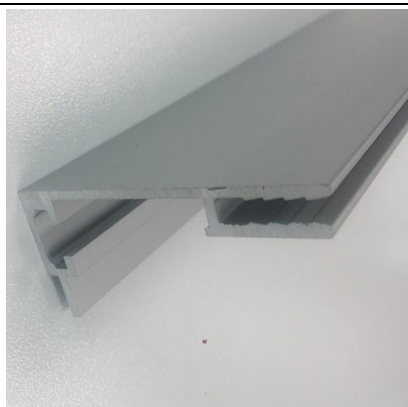

ECOPLUS MAXI

Profilo estruso in alluminio per tensionamento tessuto con gommino. Ideale per sottili lightbox monofacciali di piccole o medie dimensioni per applicazioni a parete.

Pannelli di fondo spessi fino a 3 mm possono essere rivettati o avvitati al labbro posteriore del profilo.





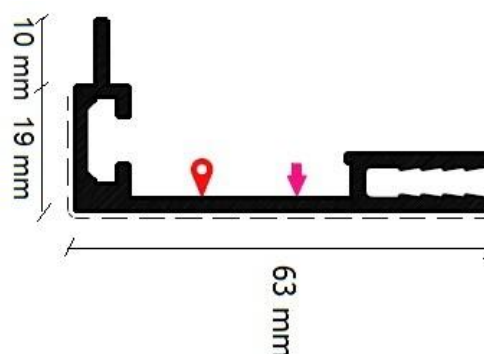

Connettori angolari in metallo completi di grani a brugola.

Per moduli e alimentatori LED vedi Cap. 6 (illuminazione LED).



Codice	Descrizione			€/m	€/Pz.
	Tipo	Materiale	Colore		
EEPLUS063	Profilo Maxi Mono - 6,05 m	Alluminio	Argento Anodizzato	€ 14,56	€ 88,08

Su richiesta il taglio su misura e verniciatura/anodizzazione di altri colori

Codice Accessori	Descrizione	€/cad.	Immagine
EEPLUSCON	Squadretta per EcoPlus Maxi Corner	€ 1,41	
EEPLUSCONLM	Connettore lineare Cof. 10pz	€ 9,79	
ED200AA000	Piatto alluminio 45x2000 adesivo per giunzione pannelli	€ 11,91	
ED100PF010	Bordino azzurro in PVC 3x14 per tessuto 200 m	€ 79,38	
ED100PF030	Bordino bianco in PVC 3x14 per tessuto 200 m	€ 79,38	
ED100PF020	Gommino grigio in PVC 7x13 a pressione senza cuciture 100 m	€ 207,90	
EOMFNASTRO	Bordino trasparente in PVC perimetrale 2,8x13,5 per tessuto 100 m	€ 91,80	



T-FLEX® 100





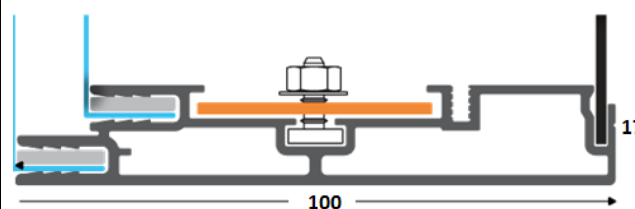



Profilo estruso in alluminio per tensionamento tessuto con gommino.
Ideale per lightbox monofacciali di medie e grandi dimensioni e per applicazioni a parete o autoportante grazie al piede di sostegno.
Doppia cava per inserimento telo interno per migliorare la diffusione o nascondere l'impianto elettrico durante il cambio immagine.
La scanalatura sul retro del profilo accetta pannelli di fondo spessi fino a 2 mm, si consiglia di fissarli al profilo per mezzo dell'apposito supporto.
Connettori angolari compresi di vite e bullone.

Per moduli e alimentatori LED vedi Cap. 6 (illuminazione LED).



Codice	Descrizione			€/m	€/Pz.
	Tipo	Materiale	Colore		
ED110PF010	Profilo T-Flex 100 Mono - 6,1 m	Alluminio	Argento Anodizzato	€ 25,52	€ 155,64

Su richiesta il taglio su misura e verniciatura/anodizzazione di altri colori

Codice Accessori	Descrizione	€/cad.	Immagine
ED110PF015	Supporto posteriore T-Flex 100, 40 mm	€ 4,35	
ED110PF016	Connettore ad angolo FastFix	€ 3,36	
ED110PF017	Connettore diretto FastFix	€ 3,84	
ED196PF015	Piede B T-Flex in acciaio 400x60 RAL 9006	€ 34,59	
ED196PF016	Piastra di montaggio per piede T-Flex	€ 2,23	
LOJ06105	Vite M5x20 conf. 4 pz.	€ 2,40	
ED200AA000	Piatto alluminio 45x2000 adesivo per giunzione pannelli	€ 12,98	
ED100PF010	Bordino azzurro in PVC 3x14 per tessuto 200 m	€ 79,38	
ED100PF030	Bordino bianco in PVC 3x14 per tessuto 200 m	€ 79,38	
ED100PF020	Gommino grigio in PVC 7x13 a pressione senza cuciture 100 m	€ 207,90	
EOMFNASTRO	Bordino trasparente in PVC perimetrale 2,8x13,5 per tessuto 100 m	€ 91,80	

PROFILI PER LIGHTBOX IN TESSUTO MONOFACCIALI

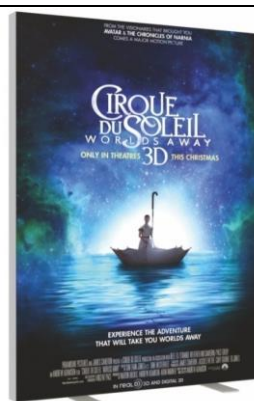

ECOPLUS 110

SU RICHIESTA





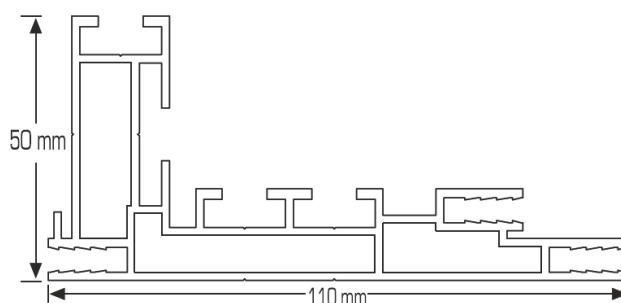





Profilo estruso in alluminio, per tensionamento tessuto con gommino.
 Ideale per lightbox monofacciali di medie e grandi dimensioni per applicazione a parete o autoportante.
 Doppia cava per inserimento secondo telo per migliorare la diffusione o nascondere l'impianto elettrico durante il cambio immagine.
 La scanalatura sul retro del profilo accetta pannelli di fondo spessi fino a 2 mm, si consiglia di avvitarli o rivettarli alla parete posteriore del profilo.
 Si consiglia l'utilizzo di profili di rinforzo per i lati che eccedono i 3 m di lunghezza.
 Connettori angolari completi di viti.

Per moduli e alimentatori LED vedi Cap. 6 (illuminazione LED).



Codice	Descrizione			€/m	€/Pz.
	Tipo	Materiale	Colore		
EEPLUS01106	Profilo 110 Mono - 6,1 m	Alluminio	Argento Anodizzato	€ 37,70	€ 230,00
EEPLUS0110	Profilo 110 Mono - 3,05 m	Alluminio	Argento Anodizzato	€ 37,70	€ 115,00

Su richiesta il taglio su misura e verniciatura/anodizzazione di altri colori

Codice Accessori	Descrizione	€/Conf.	Immagine
EEPLUSCON100	Connettore interno a L pz. 10	€ 27,70	
EOMFCONCUN	Connettore laterale a L per taglio 45° pz. 8	€ 30,16	
EOMFH	Profilo di supporto ad H 45x16, 3,00 m	€ 33,30	
EOMFHCON	Connettore per profili ad H pz. 10	€ 34,10	
EOMFOFF	Base in ferro 100x600 con connettore (adattabile forando il profilo)	€ 49,60	
ED200AA000	Piatto alluminio 45x2000 adesivo per giunzione pannelli	€ 11,91	
ED100PF010	Bordino azzurro in PVC 3x14 per tessuto 200 m	€ 79,38	
ED100PF030	Bordino bianco in PVC 3x14 per tessuto 200 m	€ 79,38	
ED100PF020	Gommino grigio in PVC 7x13 a pressione senza cuciture 100 m	€ 207,90	
EOMFNASTRO	Bordino trasparente in PVC perimetrale 2,8x13,5 per tessuto 100 m	€ 91,80	



T-FLEX® 150





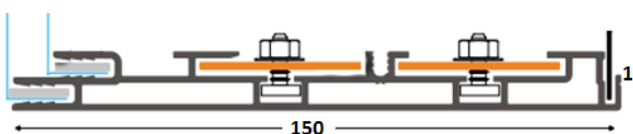





Profilo estruso in alluminio per tensionamento tessuto con gommino.
Ideale per lightbox monofacciali di medie e grandi dimensioni e per applicazioni a parete o autoportante grazie al piede di sostegno.
Doppia cava per inserimento telo interno per migliorare la diffusione o nascondere l'impianto elettrico durante il cambio immagine.
La scanalatura sul retro del profilo accetta pannelli di fondo spessi fino a 2 mm, si consiglia di fissarli al profilo per mezzo dell'apposito supporto.
Si consiglia l'utilizzo di profili di rinforzo per i lati che eccedono i 3 m di lunghezza.
Connettori angolari completi di vite e bullone.

Per moduli e alimentatori LED vedi Cap. 6 (illuminazione LED).



Codice	Descrizione			€/m	€/Pz.
	Tipo	Materiale	Colore		
ED115PF010	Profilo T-Flex 150 Mono - 6,1 m	Alluminio	Argento Anodizzato	€ 35,13	€ 214,31

Su richiesta il taglio su misura e verniciatura/anodizzazione di altri colori

Codice Accessori	Descrizione	€/cad.	Immagine
ED185PF015	Supporto posteriore T-Flex 150, 40 mm	€ 4,26	
ED110PF016	Connettore ad angolo FastFix	€ 3,36	
ED110PF017	Connettore diretto FastFix	€ 3,84	
ED196PF015	Piede B T-Flex in acciaio 400x60 RAL 9006.	€ 34,59	
ED196PF016	Piastra di montaggio per piede	€ 2,23	
LOJ06105	Vite M5x20 conf. 4 pz.	€ 2,40	
ED115PF016	Staffa di montaggio da 35 mm per rinforzi 40x20x2	€ 3,97	
FTUB4020	Barra rettangolare alluminio grezzo 40x20x2, 6 m	€ 50,25	
ED200AA000	Piatto alluminio 45x2000 adesivo per giunzione pannelli	€ 12,98	
ED100PF030	Bordino bianco in PVC 3x14 per tessuto 200 m	€ 79,38	
ED100PF010	Bordino azzurro in PVC 3x14 per tessuto 200 m	€ 79,38	
ED100PF020	Gommino grigio in PVC 7x13 a pressione senza cuciture 100 m	€ 207,90	
EOMFNASTRO	Bordino trasparente in PVC perimetrale 2,8x13,5 per tessuto 100 m	€ 91,80	

PROFILI PER LIGHTBOX IN TESSUTO BIFACCIALI



T-FLEX® 96/2





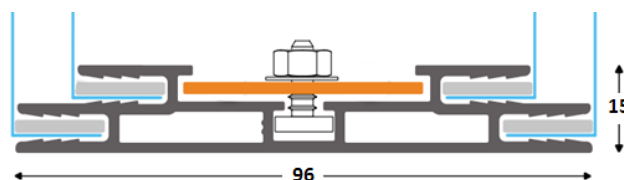







Profilo estruso in alluminio per tensionamento tessuto con gommino.
 Ideale per lightbox bifacciali di piccole e medie dimensioni a muro, in sospensione o autoportanti grazie ai piedi di sostegno.
 Doppia cava per inserimento secondo telo per migliorare la diffusione o nascondere l'impianto elettrico durante il cambio immagine.
 Il supporto per pannelli del profilo T-flex 100 può essere usato per il fissaggio a muro il T-Flex 96/2.
 Si consiglia l'utilizzo di profili di rinforzo per i lati che eccedono i 1,5 m di lunghezza.
 Connettori angolari completi di vite e bullone.

Per moduli e alimentatori LED vedi Cap. 6 (illuminazione LED).



Codice	Descrizione			€/m	€/Pz.
	Tipo	Materiale	Colore		
ED196PF010	Profilo T-Flex 96/2 Bif. - 6,1 m	Alluminio	Argento Anodizzato	€ 24,78	€ 151,16

Su richiesta il taglio su misura e verniciatura/anodizzazione di altri colori

Codice Accessori	Descrizione	€/cad.	Immagine
ED110PF015	Supporto posteriore T-Flex 100, 40 mm (da usare per montaggio a muro)	€ 4,35	
ED110PF016	Connettore ad angolo FastFix	€ 3,36	
ED110PF017	Connettore dritto FastFix	€ 3,84	
ED196PF015	Piede B T-Flex in acciaio 400x60 RAL 9006	€ 34,59	
ED185PF020	Staffa di supporto 25 mm con viti testa quadra, per rinforzi 30x30x2	€ 3,99	
ED196PF016	Piastra di montaggio per piede T-Flex	€ 2,23	
LOJ06105	Vite M5x20 conf. 4 pz.	€ 2,40	
ED196PF017	Barra rinforzo quadra 30x30x2 RAL 9016, 6 m	€ 10,61	
ED100PF010	Bordino azzurro in PVC 3x14 per tessuto 200 m	€ 79,38	
ED100PF030	Bordino bianco in PVC 3x14 per tessuto 200 m	€ 79,38	
ED100PF020	Gommino grigio in PVC 7x13 a pressione senza cuciture 100 m	€ 207,90	
EOMFNASTRO	Bordino trasparente in PVC perimetrale 2,8x13,5 per tessuto 100 m	€ 91,80	

PROFILI PER LIGHTBOX IN TESSUTO BIFACCIALI

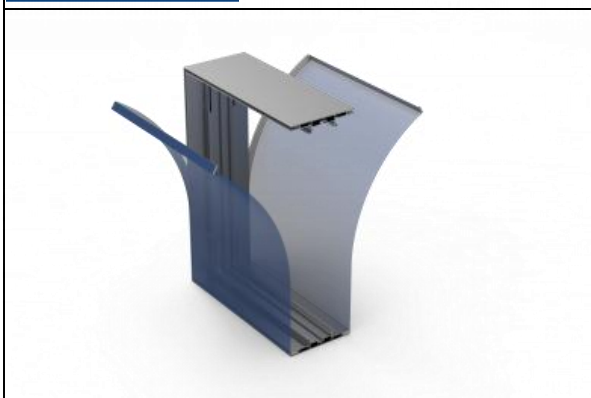

T-FLEX® 120/2

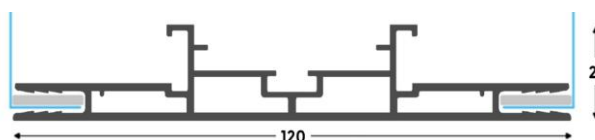

Profilo estruso in alluminio per tensionamento tessuto con gommino.
 Ideale per lightbox bifacciali di piccole e medie dimensioni a muro, in sospensione o autoportanti grazie ai piedi di sostegno.
 Doppia cava per inserimento secondo telo per migliorare la diffusione o nascondere l'impianto elettrico durante il cambio immagine.
 Si consiglia l'utilizzo di profili di rinforzo per i lati che eccedono i 1,5 m di lunghezza.
 Connettori angolari completi di vite e bullone.

Per moduli e alimentatori LED vedi Cap. 6 (illuminazione LED).



Codice	Descrizione			€/m	€/Pz.
	Tipo	Materiale	Colore		
ED120PF010	Profilo T-Flex120/2 Bif. - 6,1 m	Alluminio	Argento Anodizzato	€ 27,41	€ 167,17

Su richiesta il taglio su misura e verniciatura/anodizzazione di altri colori

Codice Accessori	Descrizione	€/cad.	Immagine
ED117PF016	Connettore T-Flex17 angolo L acciaio	€ 1,11	
ED110PF016	Connettore ad angolo FastFix	€ 3,36	
ED110PF017	Connettore diritto FastFix	€ 3,84	
ED196PF015	Piede B T-Flex in acciaio 400x60 RAL 9006	€ 34,59	
ED196PF016	Piastra di montaggio per piede	€ 2,23	
LOJ06106	Vite M5x20 conf. 4 pz.	€ 2,40	
ED185PF020	Staffa di supporto 25 mm con viti testa quadra, per rinforzi 30x30x2	€ 3,99	
ED196PF017	Barra rinforzo quadra 30x30x2 RAL 9016, 6 m	€ 10,61	
ED100PF010	Bordino azzurro in PVC 3x14 per tessuto 200 m	79,38	
ED100PF030	Bordino bianco in PVC 3x14 per tessuto 200 m	79,38	
ED100PF020	Gommino grigio in PVC 7x13 a pressione senza cuciture 100 m	€ 207,90	
EOMFNASTRO	Bordino trasparente in PVC perimetrale 2,8x13,5 per tessuto 100 m	€ 91,80	

PROFILI PER LIGHTBOX IN TESSUTO BIFACCIALI



ECOPLUS 120/2

Profilo estruso in alluminio per tensionamento tessuto con gommino.
 Ideale per lightbox bifacciali di piccole e medie dimensioni, fissaggio a sospensione o autoportante.





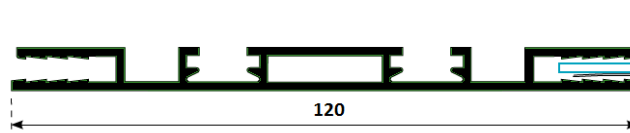





Si consiglia l'utilizzo di profili di rinforzo per i lati che eccedono i 1,5 m di lunghezza.
 Angolari di fissaggio compresi di grani a brugola.

Per moduli e alimentatori LED vedi Cap. 6 (illuminazione LED).



Codice	Descrizione			€/m	€/Pz.
	Tipo	Materiale	Colore		
EEPLUS01206	Profilo 120/2 Bif. - 6,1 m	Alluminio	Argento Anodizzato	€ 26,20	€ 159,82

Su richiesta il taglio su misura e verniciatura/anodizzazione di altri colori

Codice Accessori	Descrizione	€/Conf.	Immagine
EEPLUSCON120	Squadretta in alluminio	€ 4,20	
ED185PF020	Staffa di supporto 25 mm per rinforzi 30x30x2 (da montare con viti FVIT15C)	€ 3,99	
ED196PF017	Barra rinforzo quadra 30x30x2 RAL 9016, 6 m	€ 10,61	
FVIT15C	Vite testa quadra 6 MA da 15 mm pz. 500	vedi pag. 4.12	
FDADOC	Dado esagonale 6 MA pz. 500	€ 20,99	
EOMFKIT	Kit standard di sospensione pz. 2	€ 21,24	
ED100PF010	Bordino azzurro in PVC 3x14 per tessuto 200 m	79,38	
ED100PF030	Bordino bianco in PVC 3x14 per tessuto 200 m	79,38	
ED100PF020	Gommino grigio in PVC 7x13 a pressione senza cuciture 100 m	€ 207,90	
EOMFNASTRO	Bordino trasparente in PVC perimetrale 2,8x13,5 per tessuto 100 m	€ 91,80	

PROFILI PER LIGHTBOX IN TESSUTO BIFACCIALI



ECOPLUS 160

SU RICHIESTA

Profilo estruso in alluminio per tensionamento tessuto con gommino. Ideale per lightbox bifacciali di medie e grandi dimensioni autoportanti con piede di supporto.

Doppia cava per inserimento secondo telo per migliorare la diffusione o nascondere l'impianto elettrico durante il cambio immagine.





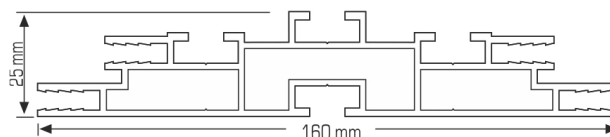



Si consiglia l'utilizzo di profili di rinforzo per i lati che eccedono i 2 m di lunghezza. Connettori angolari completi di viti.

Per moduli e alimentatori LED vedi Cap. 6 (illuminazione LED).



Codice	Descrizione			€/m	€/Pz.
	Tipo	Materiale	Colore		
EEPLUS01606	Profilo 160 Bif. - 6,1 m	Alluminio	Argento anodizzato	€ 39,64	€ 241,80
EEPLUS0160	Profilo 160 Bif. - 3,05 m	Alluminio	Argento anodizzato	€ 39,64	€ 120,90

Su richiesta il taglio su misura e verniciatura/anodizzazione di altri colori

Codice Accessori	Descrizione	€/Conf.	Immagine
EEPLUSCON100	Connettore a L interno pz. 10	€ 27,70	
EOMFH	Profilo di supporto ad H 45x16, 3,00 m	€ 33,30	
EOMFHCON	Connettore per profili ad H pz. 10	€ 34,10	
EOMFOFF	Base in ferro 100x600 con connettore	€ 49,60	
ED100PF010	Bordino azzurro in PVC 3x14 per tessuto 200 m	€ 79,38	
ED100PF030	Bordino bianco in PVC 3x14 per tessuto 200 m	€ 79,38	
ED100PF020	Gommino grigio in PVC 7x13 a pressione senza cuciture 100 m	€ 207,90	
EOMFNASTRO	Bordino trasparente in PVC perimetrale 2,8x13,5 per tessuto 100 m	€ 91,80	

PROFILI PER LIGHTBOX IN TESSUTO BIFACCIALI

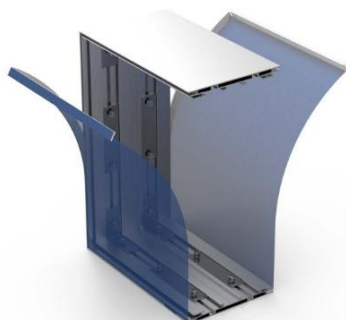

T-FLEX® 170/2











Profilo estruso in alluminio per tensionamento tessuto con gommino.
Ideale per lightbox bifacciali di medie e grandi dimensioni in sospensione o autoportanti grazie ai piedi di sostegno.
Doppia cava per inserimento secondo telo per migliorare la diffusione o nascondere l'impianto elettrico durante il cambio immagine.
Si consiglia l'utilizzo di profili di rinforzo per i lati che eccedono i 1,5 m di lunghezza.
Connettori angolari completi di vite e bullone.

Per moduli e alimentatori LED vedi Cap. 6 (illuminazione LED).





Codice	Descrizione			€/m	€/Pz.
	Tipo	Materiale	Colore		
ED370PL010	Profilo T-Flex 170/2 Bif. - 6,1 m	Alluminio	Argento Anodizzato	€ 43,09	€ 262,86

Su richiesta il taglio su misura e verniciatura/anodizzazione di altri colori

Codice Accessori	Descrizione	€/cad.	Immagine
ED110PF016	Connettore ad angolo FastFix	€ 3,36	
ED110PF017	Connettore dritto FastFix	€ 3,84	
ED196PF015	Piede B T-Flex in acciaio 400x60 RAL 9006.	€ 34,59	
ED196PF016	Piastra di montaggio per piede	€ 2,23	
LOJ06105	Vite M5x20 conf. 4 pz.	€ 2,40	
ED185PF020	Staffa di supporto 25 mm per rinforzi 30x30x2 (per fissare al centro del profilo usare viti autoporforanti/filettanti)	€ 3,99	
ED196PF017	Barra rinforzo quadra 30x30x2 RAL 9016, 6 m	€ 10,61	
ED100PF010	Bordino azzurro in PVC 3x14 per tessuto 200 m	79,38	
ED100PF030	Bordino bianco in PVC 3x14 per tessuto 200 m	79,38	
ED100PF020	Gommino grigio in PVC 7x13 a pressione senza cuciture 100 m	€ 207,90	
EOMFNASTRO	Bordino trasparente in PVC perimetrale 2,8x13,5 per tessuto 100 m	€ 91,80	

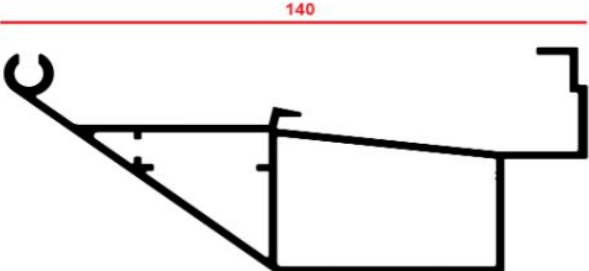
PROFILI PER TENSIONAMENTO TELI

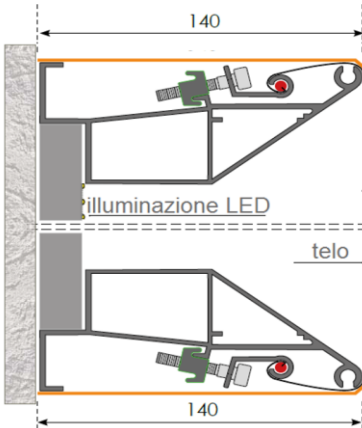
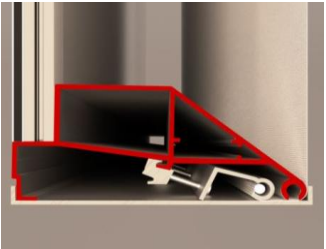
	
<p>ECOPLUS 140 SU RICHIESTA Profilo in alluminio estruso da 140 mm predisposto per l'inserimento di telo tensionato e bloccato con apposito profilo. Idoneo per cassonetti e grandi superfici. Predisposto per ospitare illuminazione a led.</p> <p>Per moduli e alimentatori LED vedi Cap. 6 (illuminazione LED).</p>	 

Codice	Descrizione	€/Pz.
	Tipo	
SCS	Struttura su misura in kit di montaggio completa di accessori	SU PREVENTIVO

PROFILI PER TENSIONAMENTO TELI

CRYSTAL

La linea Crystal, composta da una vasta gamma di profili, è adatta alla creazione di supporti di qualsiasi forma: da strutture per interni, perfette per il tensionamento di teli pittoriche, fino a strutture da esterno, necessarie per mega-affissioni su pareti o controsoffitti.

Il profilo Crystal è leggero, resistente, estremamente adattabile.

Facile da manipolare, tagliare e fissare, Crystal non provoca pieghe nei teli e lascia ampio spazio alla creatività del professionista.

KT+ - P100: per la realizzazione di cornici e strutture esterne di grande formato.

KP - KTN: per la realizzazione di cornici rimovibili di piccolo e medio formato.

C - KL+ - KTA: per la realizzazione di architetture interne e grafica su automezzi.

JN: profili universali di chiusura per interni.

JR: profili universali di chiusura per esterni.



Posizionare il telo ca. 10 cm più grande.

Fissare il telo con gli stopper.

Incastrare il profilo in PVC togliendo gli stopper.

Se richiesto tagliare il telo in eccesso.

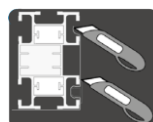

KT+

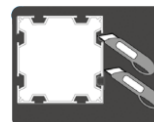

P100

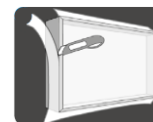

KP - KTN - C - KL+ - KTA

Codice	Descrizione			€/m	€/Pz.
	Tipo	Materiale	Colore		
CGKT+	Profilo KT+ - 3,5 m	Alluminio	Argento Anodizzato	€ 65,15	€ 228,03
CGP100	Profilo P100 - 5 m	Alluminio	Argento Anodizzato	€ 101,33	€ 506,63

CGKT+
64 x 36,5 mm

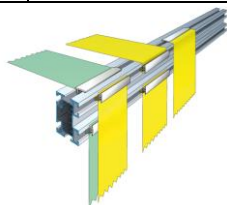

CGP100
100 x 100 mm

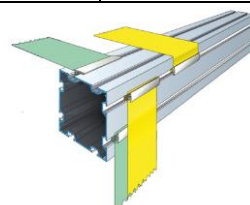

CGKP	Profilo KP - 3,5 m	Alluminio	Argento Anodizzato	€ 21,48	€ 75,16
CGKTN	Profilo KTN - 3,5 m	Alluminio	Argento Anodizzato	€ 18,80	€ 65,80

CGKP
34 x 20 mm

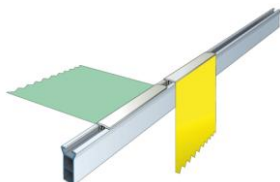

CGKTN
22 x 20 mm

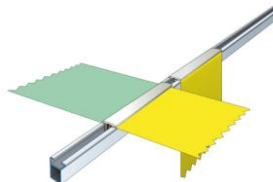

CGC	Profilo C - 3,5 m	Alluminio	Argento Anodizzato	€ 7,00	€ 24,50
CGKL	Profilo KL+ - 3,5 m	Alluminio	Argento Anodizzato	€ 28,40	€ 99,40
CGKTA	Profilo KTA - 3,5 m	Alluminio	Argento Anodizzato	€ 12,43	€ 43,49

CGC
20 x 8 mm

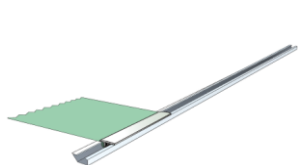

CGKL+
65 x 16 mm

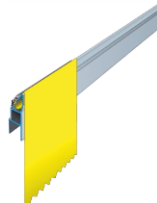

CGKTA
28 x 9 mm

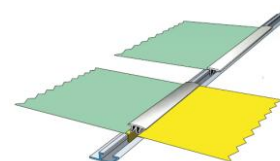

CGJN	Profilo JN - 3,5 m	PVC	Bianco	€ 3,65	€ 12,78
CGJR	Profilo JR - 3,5 m	PVC	Bianco	€ 7,30	€ 25,55

CGJN
18 x 9 mm

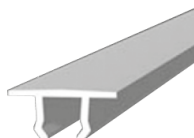

CGJR
18 x 9 mm



Su richiesta disponibili accessori di montaggio

PROFILI PER TENSIONAMENTO TELI

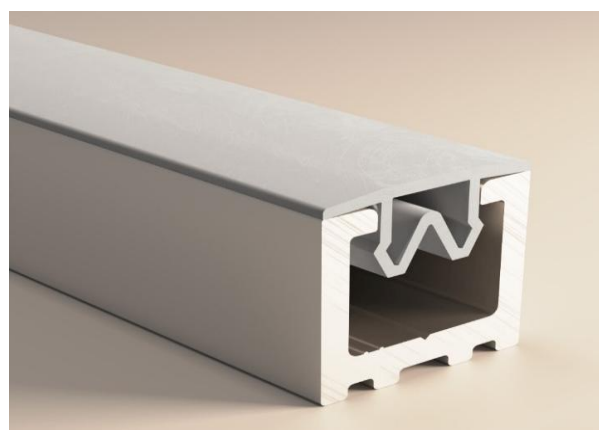

EXTENTION WALL

Il sistema di profili della linea XTW Extension Wall consente di tensionare banner e tessuti stampati in modo facile e veloce sia in ambienti interni che esterni. Composto da due elementi base: il profilo in alluminio ed una copertura in PVC Antiurto RAL 7035 da innestare su di esso.

NOVITA' LUNGHEZZA 6,05 M

POSSIBILITA' TAGLIO A 45°

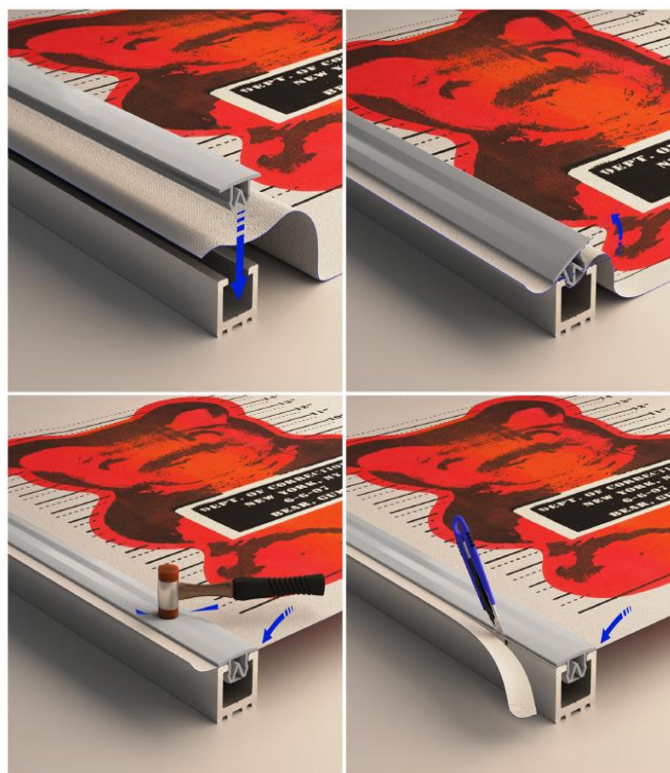

Codice	Descrizione			€/m	€/Pz.
	Tipo	Materiale	Colore		
EEPLUS0200	Profilo 6,05 m 20X20 mm	Alluminio	Argento anodizzato	€ 14,67	€ 88,03
EEPLUS0201	Profilo 3,01 m 20X9 mm	PVC	Argento anodizzato	€ 5,47	€ 16,40

PROFILI PER TENSIONAMENTO TELI

GIUNTI KEE KLAMP

Sistema di giunti in ghisa malleabile facili da usare, utilizzabili con tubi standard \varnothing mm 48.







Offrono un metodo semplice per costruire strutture tubolari nonchè un'alternativa economica alla saldatura e sono zincati per garantire resistenza alla corrosione. E' necessario serrare le viti con la chiave esagonale per bloccare saldamente i tubi nel corpo del giunto.

Per tubi zincati segnaletica vedi Cap. 2 (sistemi per la comunicazione).

Per accessori teli vedi Cap. 3 (stampa digitale).

**ULTIMI PEZZI IN ESAURIMENTO IN PROMOZIONE
PREZZO SPECIALE**



Codice	Descrizione	€/Pz.	Immagine
OKA128T	Giunto Kee Klamp in ghisa zincato a caldo A12-8 T 45° apribile	€ 42,60	
OK208T	Giunto Kee Klamp in ghisa zincato a caldo 20-8 T doppio angolare	€ 34,95	
OK258T	Giunto Kee Klamp in ghisa zincato a caldo 25-8 T doppio in linea	€ 29,85	
OK728S	Giunto Kee Klamp in ghisa zincato a caldo 72-8 Supporto per gradino	€ 52,10	
OK148P	Giunto Kee Klamp in ghisa prolunga 14-8	€ 23,95	
OK218P	Giunto Kee Klamp in ghisa passante due vie ang. 21-8	€ 28,25	
Su richiesta altri modelli			

Codice Accessori	Descrizione	€/Pz.	Immagine
ES48300A	Palo zincato \varnothing 48 da 3 m antirotazione	€ 60,23	
ES48360A	Palo zincato \varnothing 48 da 3,6 m antirotazione	€ 72,28	

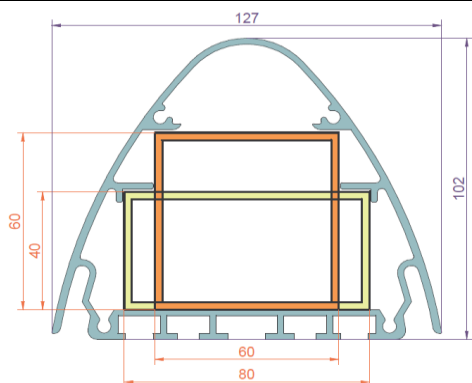

TM 100



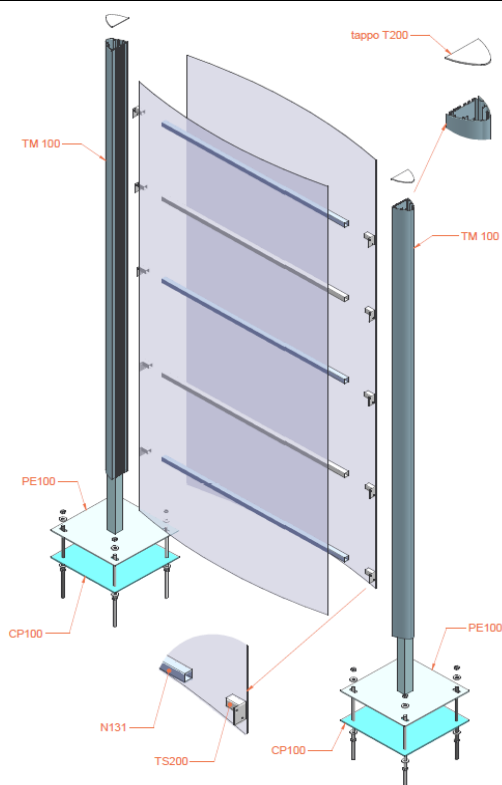

Profilo ideale per totem robusti di grandi dimensioni, monofacciali o bifacciali.
Utilizzo sia per esterno che interno.
Possibilità di inserimento tubo per fissaggio a terra o su piantana, dimensioni 60x60 mm o 80x40 mm.
Spessore massimo lastra 4 mm.

Per moduli e alimentatori LED vedi Cap. 6 (illuminazione LED).

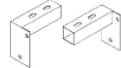

Codice	Descrizione			€/m	€/Pz.
	Tipo	Materiale	Colore		
OPTM100A	Profilo TM 100 - 6 m	Alluminio	Verniciato Silver RAL 9006	€ 100,75	€ 604,50
OPTM100	Profilo TM 100 - 6 m	Alluminio	Grezzo	€ 83,48	€ 500,85
ON131	Tubo quadro 30x30x2 - 6 m	Alluminio	Grezzo	€ 14,00	€ 84,00

Su preventivo Totem già assemblati o in kit di montaggio

Codice Accessori	Descrizione	€/Conf.	Immagine
OPT200	Coppia di tappi in alluminio completi di viti	€ 22,85	
OPTS200	Coppia di staffe dx e sx	€ 40,18	
OBB135	Vite testa quadra 8 MA 13x13x35 con dado	€ 0,35	
OPTMG100	Coppia di contropiastre complete di tirafondi	Prezzo su richiesta	
OPTPE100	Coppia di piantane con piastra 50x50 e tubo 60x60, altezza 3 m	Prezzo su richiesta	

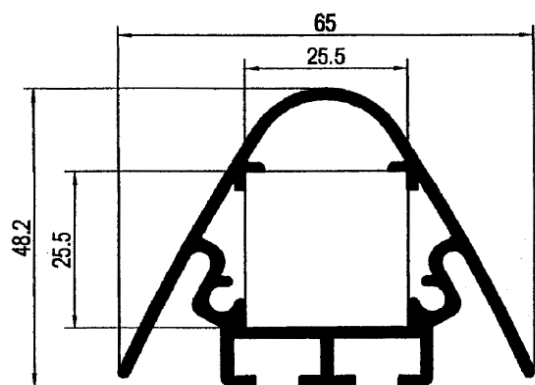

TM 500



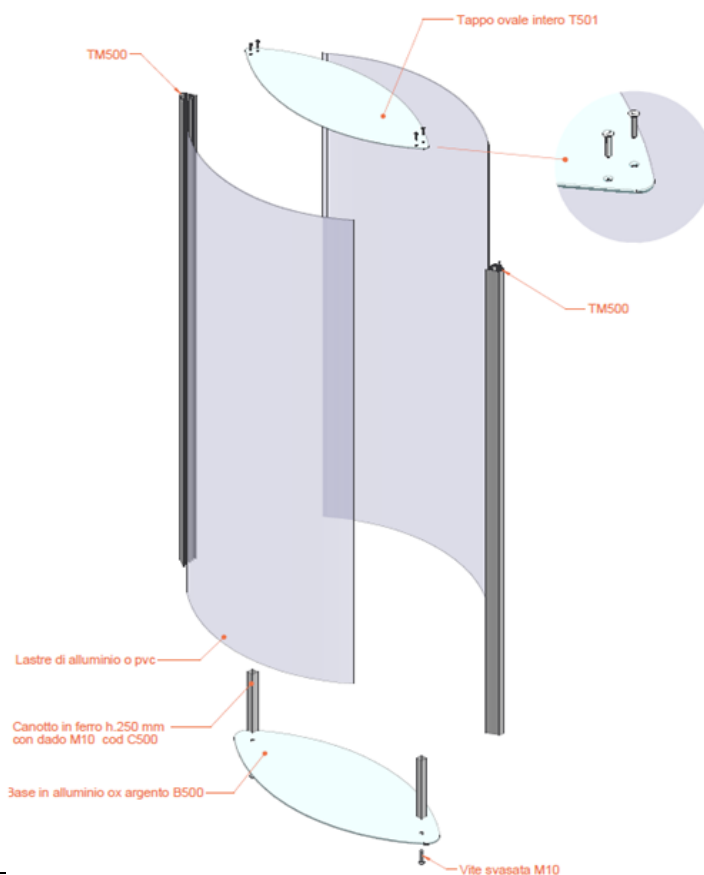

Profilo ideale per totem di medie e grandi dimensioni, monofacciali o bifacciali.
Utilizzo sia per esterno che interno.
Possibilità di inserimento tubo per fissaggio a terra o su piantana, dimensioni 25x25 mm.
Spessore massimo lastra 4 mm.

Per moduli e alimentatori LED vedi Cap. 6 (illuminazione LED).



Codice	Descrizione			€/m	€/Pz.
	Tipo	Materiale	Colore		
OPTM500A	Profilo TM 500 - 6 m	Alluminio	Argento Anodizzato	€ 30,73	€ 184,35
OPTM500	Profilo TM 500 - 6 m	Alluminio	Grezzo	€ 25,33	€ 151,95
OP015111A	Tubo quadro 15x15x1,5 - 6 m	Alluminio	Grezzo	€ 6,13	€ 36,75

Su preventivo Totem già assemblati o in kit di montaggio

Codice Accessori	Descrizione	€/Conf.	Immagine
OPT500	Coppia di tappi in PVC	€ 12,83	
OPTS500	Coppia di staffe dx e sx	€ 24,18	
OB0130	Vite testa quadrata 6 MA 13x13 con dado	€ 0,15	
OPPI500	Coppia di piantane con piastra e tubo 25x25, altezza 1 m	Prezzo su richiesta	

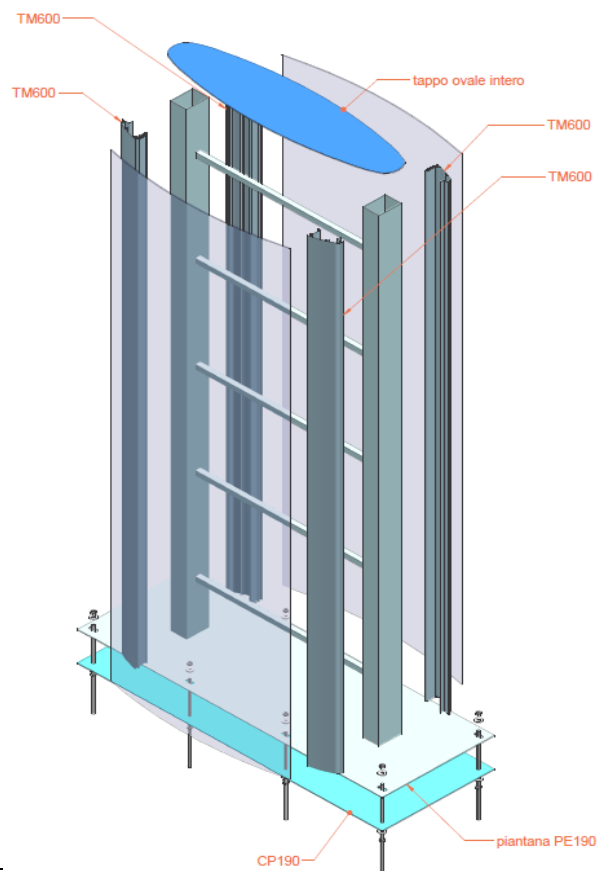
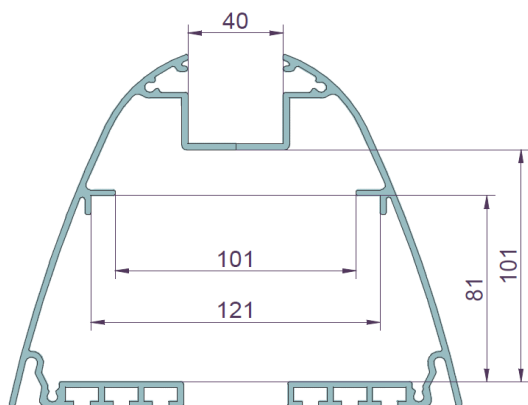

TM 600

Profilo ideale per totem di grandi dimensioni, monofacciali o bifacciali.
 Si consiglia di costruire una struttura formata da tubolari in alluminio o ferro di dimensioni 100x100 mm o 120x80 mm.
 Spessore massimo lastra 4 mm.
 Non sono previsti accessori perché il profilo nasce come copertura esterna di una struttura tubolare precostruita.
 Il profilo prevede una cava per possibile illuminazione laterale esterna, (si consiglia utilizzo di una lastra di policarbonato opal da 2 mm).

Per moduli e alimentatori LED vedi Cap. 6 (illuminazione LED).

Codice	Descrizione			€/m	€/Pz.
	Tipo	Materiale	Colore		
OPTM600A	Profilo TM 600 - 6 m	Alluminio	Argento Anodizzato	€ 69,40	€ 416,40
OPTM600	Profilo TM 600 - 6 m	Alluminio	Grezzo	€ 62,03	€ 372,15

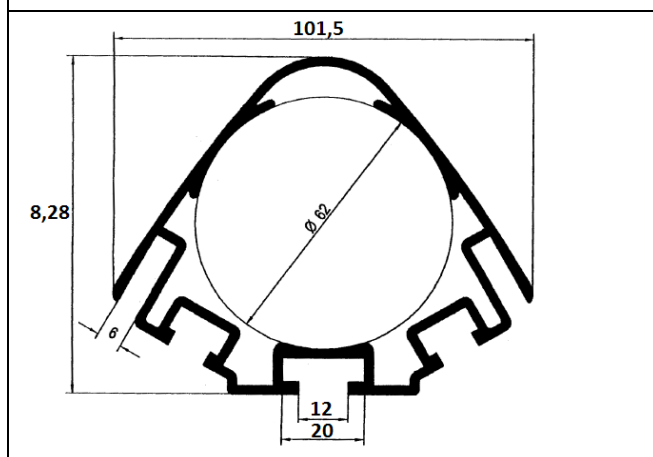
Su preventivo Totem già assemblati o in kit di montaggio

TM 300



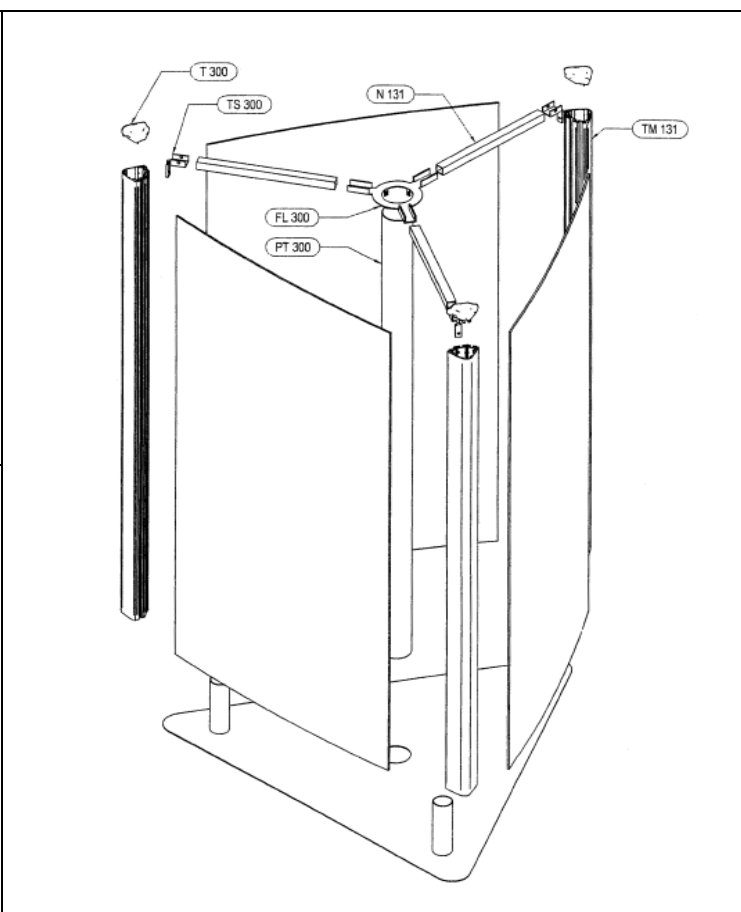

Profilo ideale per totem trifacciali di medie e grandi dimensioni.
 Utilizzo sia per esterno che interno.
 Possibilità di inserimento tubo per fissaggio a terra o su piantana, di dimensioni diametro 60 mm.
 Spessore massimo lastra 5 mm.

Per moduli e alimentatori LED vedi Cap. 6 (illuminazione LED).

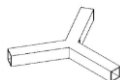

Codice	Descrizione			€/m	€/Pz.
	Tipo	Materiale	Colore		
OPTM300A	Profilo TM 300 - 6 m	Alluminio	Argento Anodizzato	€ 70,75	€ 424,50
OPTM300	Profilo TM 300 - 6 m	Alluminio	Grezzo	€ 57,30	€ 343,80
ON131	Tubo quadro 30x30x2 - 6 m	Alluminio	Grezzo	€ 14,00	€ 84,00

Su preventivo Totem già assemblati o in kit di montaggio

Codice Accessori	Descrizione	€/Conf.	Immagine
OPT300	Tappo in PVC	€ 8,50	
OPTS300	Staffa completa di viti e bulloni	€ 22,00	
OBB135	Vite testa quadra 8 MA 13x13x35 con dado	€ 0,35	
OPTY300	Raccordo centrale con tubi 25x25x2	€ 20,28	
OPFL300	Flangia centrale da 4 mm per palo Ø 100 mm	€ 83,70	
OPPB300	Piantana per struttura bifacciale e tubo Ø 60 mm	Prezzo su richiesta	

PROFILI PER PANNELLI RIGIDI

PROFILI PER CORNICI

ROP: design funzionale e resistente per qualsiasi applicazione, il profilo di base.

ROR: design classico semicircolare molto resistente, per grandi formati.

ROQ: maggior capacità interna per un elevato supporto.

ROY: adatto per cornici LED.

U: solo per lastre con spessore 10 mm.





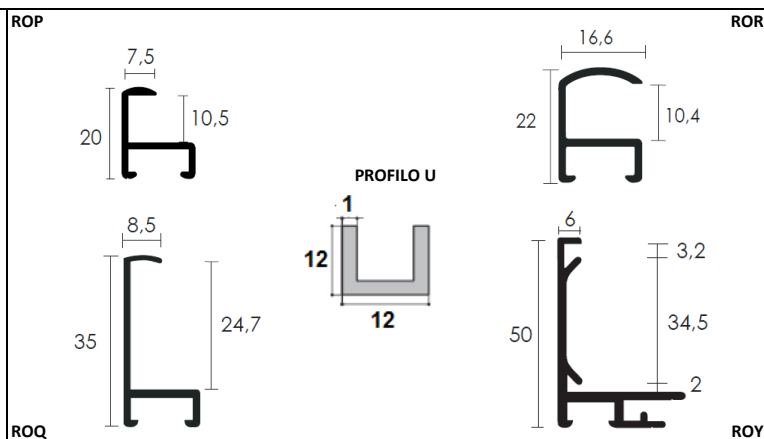

Per pannelli rigidi vedi Cap. 1 (materie plastiche).

Per moduli e alimentatori LED vedi Cap. 6 (illuminazione LED).

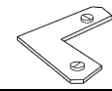

Codice	Descrizione			€/m	€/Pz.
	Tipo	Materiale	Colore		
EROP4000A	Prof. ROP 4000 - 3 m	Alluminio	Argento Anodizzato	€ 5,83	€ 17,49
EROP2000O	Prof. ROP 2000 - 3 m	Alluminio	Oro Lucido	€ 7,82	€ 23,46
EROP1000B	Prof. ROP 1000 - 3 m	Alluminio	Bianco	€ 7,45	€ 22,35
EROP5000N	Prof. ROP 5000 - 3 m	Alluminio	Nero	€ 7,45	€ 22,35
EROP6000O	Prof. ROP 6000 - 3 m	Alluminio	Oro Anodizzato	€ 7,45	€ 22,35
EROP8000A	Prof. ROP 8000 - 3 m	Alluminio	Argento Lucido	€ 11,10	€ 33,30
EROR4000A	Prof. ROR 4000 - 3 m	Alluminio	Argento Anodizzato	€ 13,42	€ 40,26
EROQ4000A	Prof. ROQ 4000 - 3 m	Alluminio	Argento Anodizzato	€ 13,51	€ 40,53
EROQ9000N	Prof. ROQ 9000 - 3 m	Alluminio	Nero Anodizzato	€ 15,12	€ 45,36
EROY4000A	Prof. ROY 4000 - 3 m	Alluminio	Argento Anodizzato	€ 34,63	€ 103,89
NZUN00 IN ESAURIMENTO	Prof. U - 3 m	Alluminio	Nero	€ 2,83	€ 8,50

Su richiesta per quantitativi il taglio su misura e verniciatura/anodizzazione di altri colori

Codice Accessori	Descrizione	€/Conf.	Immagine
EROA10000	Molla di compensazione	€ 0,41	
EROA20000	Ganci per profili per cornici	€ 0,84	
EROA300000	Angolo piastra e contropiastra	€ 1,19	
NZCGAPAN	Appendini autoadesivi per pannelli leggeri in plastica 50 x 35 mm pz. 200	€ 102,38	
NZFACL	Appendini per pannelli leggeri per Sandwich carta e Kapa pz. 200	€ 108,00	
NZCGAPVC	Appendini per pannelli leggeri in PVC semiespanso e Sandwich PVC pz. 100	€ 120,00	

PROFILI PER PANNELLI RIGIDI

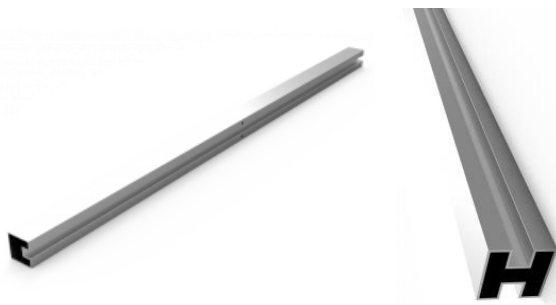





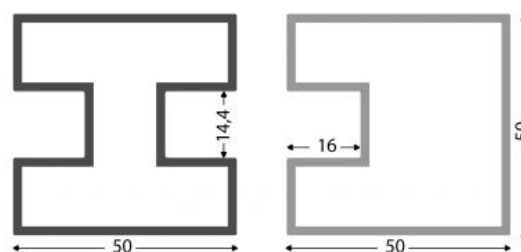



TERRACE® 50

Sistema di profili per la costruzione di pareti divisorie in vetro o plastica.
 Ideale per il social-distancing.
 Semplice, utilizza due sole versioni di profilo non richiede tagli a 45°.
 La guarnizione in gomma permette di inserire vetri o plastiche di spessore 4-5 mm.
 Per compensare lo spessore di pannelli da 8-10 mm si usa invece il nastro in schiuma monoadesiva.
 L'ampio piede in acciaio rende i divisori stabili e mobili allo stesso tempo.



Codice	Descrizione			€/m	€/Pz.
	Tipo	Materiale	Colore		
ED650PF010	Prof. Terrace C - 6,1 m	Alluminio	Argento Anodizzato	€ 22,70	€ 138,47
ED650PF011	Prof. Terrace H - 6,1 m	Alluminio	Argento Anodizzato	€ 26,85	€ 163,79
ED650PF100	Guarnizione in gomma - 100 m	Alluminio	Argento Anodizzato	€ 7,20	€ 720,00

Su richiesta il taglio su misura

Codice Accessori	Descrizione	€/Conf.	Immagine
ED650PF201	Piastra anodizzata fissaggio muro	€ 39,83	
ED650PF202	Morsetto connessione anodizzato	€ 20,28	
ED650PF203	Cerniera anodizzata	€ 19,08	
ED650PF204	Blocchetto assemblaggio plastica bianca	€ 3,85	
ED650PF205	Tappo terminale plastica nero	€ 0,88	
ED650PF206	Tappo copri fori bianco	€ 0,58	
ED650PF300	Piede in acciaio	€ 82,25	
ED650PF301	Piastra fissaggio terra	€ 70,03	
HG40311530	Schiuma monoadesiva SG4031 3 mm, 15 mm x 30 m	€ 16,08	

PROFILI PER PANNELLI RIGIDI

SQUAREFIX®

SquareFix è un sistema di profili con alette e giunti in plastica ideale per la costruzione di para-fiato ed altre protezioni, divisori.

L'ampia gamma dei componenti consente di adattarsi a tutte le situazioni e al mobilio pre-esistente.

I giunti hanno un' anima in acciaio per la massima robustezza.

Grazie all'aletta singola possono essere utilizzati pannelli di qualsiasi spessore.

Il pannello va fissato all'aletta tramite biadesivo, sigillanti o viti.

Il profilo per l'applicazione di tessuti con gommino consente di realizzare anche divisori tessili laddove ammessi.

SquareFix può essere usato anche per la costruzione di scaffali, cabine, tavoli, display, cornici, insegne.



IN ESAURIMENTO

Codice	Descrizione			€/m	€/Pz.
	Tipo	Materiale	Colore		
ED600PF010	Prof. Squarefix - 6 m	Alluminio	Argento Anodizzato	€ 8,63	€ 51,75
ED600PF011	Prof. Squarefix 1 ala - 6 m	Alluminio	Argento Anodizzato	€ 11,40	€ 68,40

ED600PF010

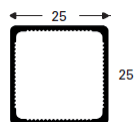

ED600PF011

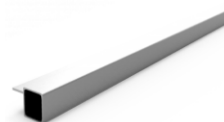

ED600PF012	Prof. Squarefix 2 ali 180° - 6 m	Alluminio	Argento Anodizzato	€ 13,65	€ 81,90
ED600PF013	Prof. Squarefix 2 ali 90° int. - 6 m	Alluminio	Argento Anodizzato	€ 13,58	€ 81,45

ED600PF012



ED600PF013

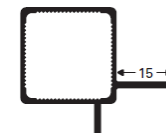
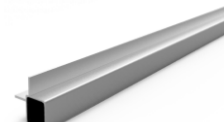

ED600PF014	Prof. Squarefix 2 ali 90° ext. - 6 m	Alluminio	Argento Anodizzato	€ 13,65	€ 81,90
ED600PF015	Prof. Squarefix per tessuti - 6 m	Alluminio	Argento Anodizzato	€ 17,13	€ 102,75

ED600PF014

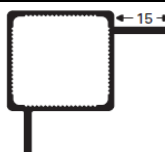
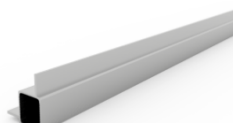



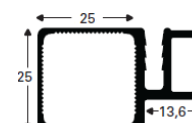
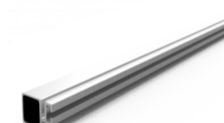







ED600PF015



Su richiesta il taglio su misura

ACCESSORI PER SQUAREFIX

IN ESAURIMENTO			
Codice Accessori	Descrizione	€/Conf.	Immagine
ED600PF100	Tappo terminale Squarefix 25x25 nero	€ 0,78	
ED600PF101	Giunto 2 vie lineare Squarefix 25x25 nero	€ 2,08	
ED600PF102	Giunto 2 vie angolare Squarefix 25x25 nero	€ 3,73	
ED600PF103	Giunto 3 vie lineare Squarefix 25x25 nero	€ 4,63	
ED600PF104	Giunto 3 vie angolare Squarefix 25x25 nero	€ 5,20	
ED600PF105	Giunto 4 vie lineare Squarefix 25x25 nero	€ 6,40	
ED600PF106	Giunto 4 vie angolare Squarefix 25x25 nero	€ 6,28	
ED600PF107	Giunto 5 vie Squarefix 25x25 nero	€ 7,03	
ED600PF108	Giunto 6 vie Squarefix 25x25 nero	€ 8,93	
HG0641233	Biadesivo Scapa A1130TP 0,64 mm, 12 mm x 33 m	€ 33,23	

SISTEMA 25

Sistema di tubi quadri in alluminio e giunti in ABS per la creazione di cabine, box, divisori, espositori e molte altre strutture autoportanti.
 E' possibile assemblare le strutture nel luogo di installazione.
 Sono disponibili profili pannelli fino a 6 mm oppure fino a 10 mm di spessore.



Codice	Descrizione			€/m	€/Pz.
	Tipo	Materiale	Colore		
ON120	Tubo quadro N120 - 6 m	Alluminio	Grezzo	€ 8,93	€ 53,55
ON120A	Tubo quadro N120 - 6 m	Alluminio	Argento Anodizzato	€ 11,28	€ 67,65
ON2510	Tubo quadro N2510 - 6 m	Alluminio	Grezzo	€ 11,68	€ 70,05
ON2510A	Tubo quadro N2510 - 6 m	Alluminio	Argento Anodizzato	€ 14,60	€ 87,60

N120

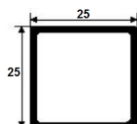

N2510

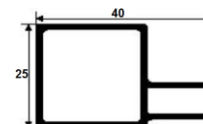

ON2520	Tubo quadro N2520 - 6 m	Alluminio	Grezzo	€ 14,98	€ 89,85
ON2520A	Tubo quadro N2520 - 6 m	Alluminio	Argento Anodizzato	€ 18,03	€ 108,15
ON2530	Tubo quadro N2530 - 6 m	Alluminio	Grezzo	€ 14,93	€ 89,55
ON2530A	Tubo quadro N2530 - 6 m	Alluminio	Argento Anodizzato	€ 17,98	€ 107,85

N2520

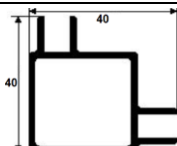

N2530

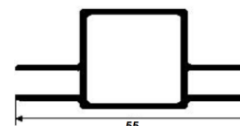

ON2540	Tubo quadro N2540 - 6 m	Alluminio	Grezzo	€ 13,18	€ 79,05
ON2540A	Tubo quadro N2540 - 6 m	Alluminio	Argento Anodizzato	€ 15,85	€ 95,10
ON2550	Tubo quadro N2550 - 6 m	Alluminio	Grezzo	€ 16,80	€ 100,80
ON2550A	Tubo quadro N2550 - 6 m	Alluminio	Argento Anodizzato	€ 20,25	€ 121,50

N2540

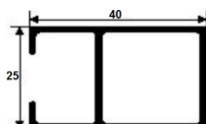

N2550

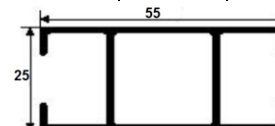





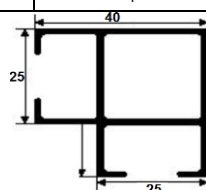



ON2560	Tubo quadro N2560 - 6 m	Alluminio	Grezzo	€ 16,80	€ 100,80
ON2560A	Tubo quadro N2560 - 6 m	Alluminio	Argento Anodizzato	€ 20,25	€ 121,50

N2560



Su richiesta tubi da 30 mm e altre colorazioni: bronzo e nero
 Su richiesta per quantitativi il taglio su misura

Codice Accessori	Descrizione	€/Conf.	Immagine
OG250	Tappo terminale per tubo da 25 mm	€ 0,75	
OG251	Giunto ABS a 2 vie in linea per tubo da 25 mm	€ 4,08	
OG252	Giunto ABS a 2 vie ad angolo per tubo da 25 mm	€ 4,08	
OG253	Giunto ABS a 3 vie in linea per tubo da 25 mm	€ 4,43	
OG254	Giunto ABS a 3 vie ad angolo per tubo da 25 mm	€ 4,43	
OG255	Giunto ABS a 4 vie in linea per tubo da 25 mm	€ 4,85	
OG256	Giunto ABS a 4 vie ad angolo per tubo da 25 mm	€ 4,85	
OG257	Giunto ABS a 5 vie ad angolo per tubo da 25 mm	€ 5,23	
OG258	Giunto ABS a 6 vie ad angolo per tubo da 25 mm	€ 5,80	

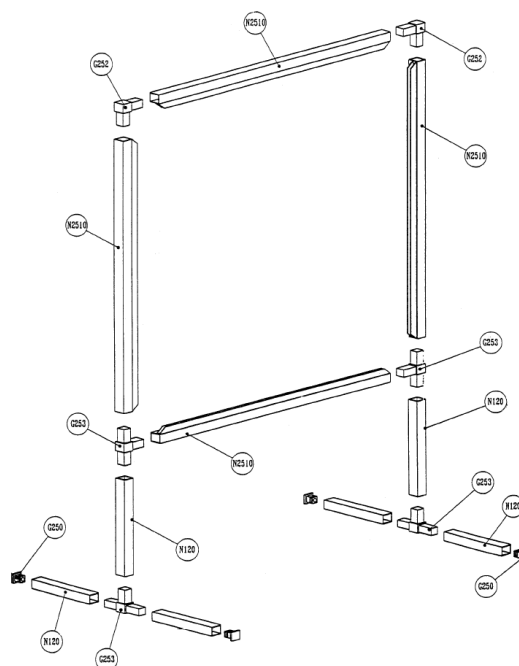
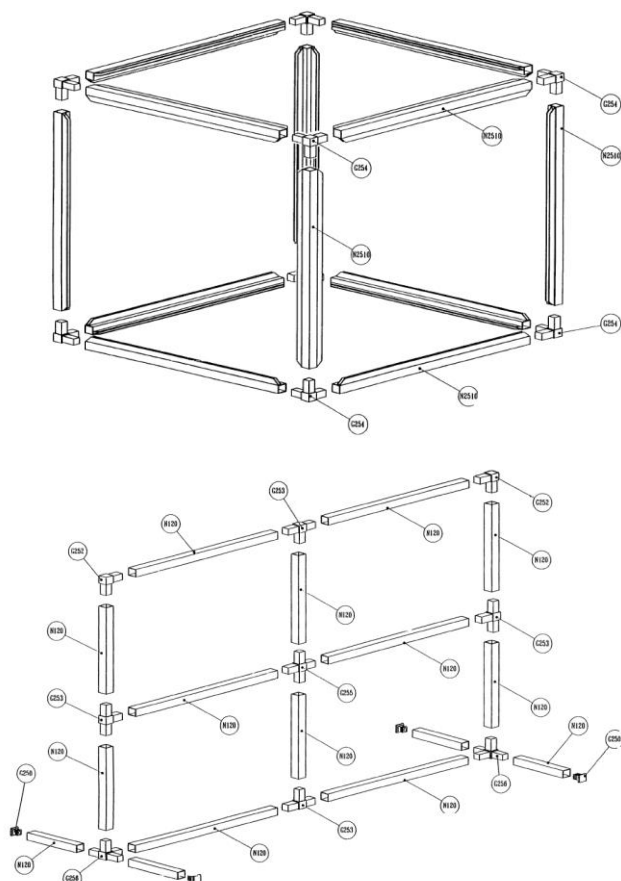

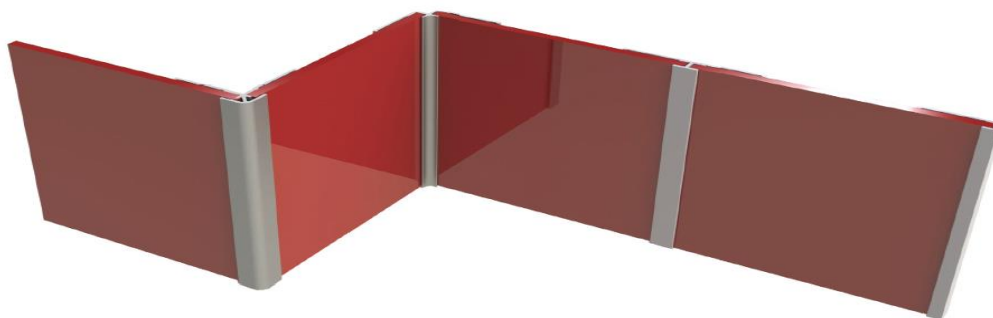





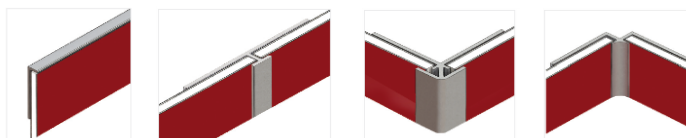

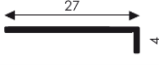
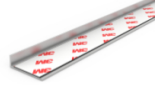
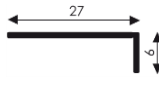
PROFILI EDGETRIM ADESIVI PER PANNELLI

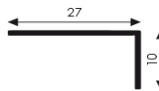
Ampia gamma di profili con nastro adesivo in varie forme, per la finitura dei bordi dei pannelli o per la giunzione lineare o ad angolo. In alluminio anodizzato argento, alcuni sono su richiesta disponibili anche in colore oro anodizzato o verniciato grigio scuro RAL7021. Una soluzione pratica, economica e veloce per rifinire e conferire rigidità. Su richiesta, disponibili anche senza nastro adesivo.

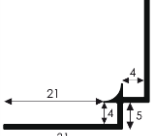
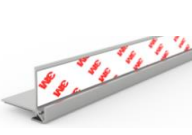
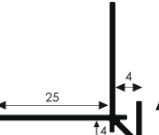

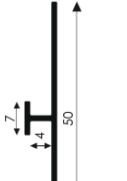
Codice	Descrizione		€/m	€/Pz.	Foto	Sezione
	Tipo	Materiale/Colore				
ED200AA003	Profilo a L 4 - 4,1 m	Alluminio Argento anodizzato	5,78 €	23,68 €		
ED200AA004	Profilo a L 6 - 4,1 m	Alluminio Argento anodizzato	5,90 €	24,19 €		
ED200AA005	Profilo a L 10 - 4,1 m	Alluminio Argento anodizzato	6,43 €	26,35 €		
ED200AA006	Corner interno a 90° - 4,1 m	Alluminio Argento anodizzato	10,86 €	44,51 €		
ED200AA007	Corner esterno a 90° - 4,1 m	Alluminio Argento anodizzato	12,10 €	49,59 €		
ED200AA002	Collegamento - 4,1 m	Alluminio Argento anodizzato	10,63 €	43,57 €		

Su richiesta taglio su misura e verniciatura/anodizzazione di altri colori

PROFILI PER STRIP LED



PROFILO M



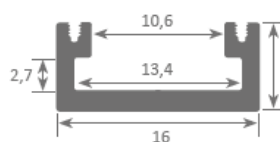

Profilo per superfici piane

Profilo compatto in alluminio estruso anodizzato naturale. Adatto all'uso interno e con ottima dissipazione del calore. Completo di vari accessori come coperture, lenti, tappi e piastrine di fissaggio. Ideale per pareti, mobili, scaffalature e aree dove è richiesto un profilo minimalista dalle dimensioni ridotte.

Per strip LED vedi Cap. 6 (illuminazione LED).



Codice	Descrizione				€/Pz.
	Tipo	Materiale	Colore	Pz./Conf.	
LOZ2PM01	Profilo M - 2 m	Alluminio		1	€ 13,60

Codice Accessori	Descrizione	€/Conf.	Immagine
LOZ2PMT	Tappo in plastica grigio c/foro pz. 10	€ 9,62	
LOZ2PMT/F	Tappo in plastica grigio s/foro pz. 10	€ 9,62	
LOZ2P01/1	Diffusore in metacrilato trasparente 2 m	€ 7,75	
LOZ2P02/1	Diffusore in metacrilato satinato 2 m	€ 7,75	
LOZ2P03/1	Diffusore in metacrilato opalino 2 m	€ 7,75	
LOZ2PMG	Graffetta in acciaio per fissaggio profili pz. 10	€ 9,62	

PROFILI PER STRIP LED



PROFILO R



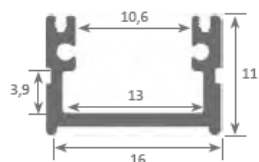

Profilo per superfici piane

Profilo compatto in alluminio estruso anodizzato naturale. Adatto all'uso interno e con ottima dissipazione del calore. Completo di vari accessori come coperture, lenti, tappi e piastrine di fissaggio. Ideale per pareti, mobili, scaffalature e simili.

Per strip LED vedi Cap. 6 (illuminazione LED).



Codice	Descrizione				€/Pz.
	Tipo	Materiale	Colore	Pz./Conf.	
LOZ2PR01	Profilo R - 2 m	Alluminio	Argento Anodizzato	1	€ 12,44

Codice Accessori	Descrizione	€/Conf.	Immagine
LOZ2PRT	Tappo in plastica grigio c/foro pz. 10	€ 9,62	
LOZ2PRT/F	Tappo in plastica grigio s/foro pz. 10	€ 9,62	
LOZ2P01/1	Diffusore in metacrilato trasparente 2 m	€ 7,75	
LOZ2P02/1	Diffusore in metacrilato satinato 2 m	€ 7,75	
LOZ2P03/1	Diffusore in metacrilato opalino 2 m	€ 7,75	
LOZ2PRG	Graffetta in acciaio per fissaggio profili pz. 10	€ 9,62	

PROFILI PER STRIP LED

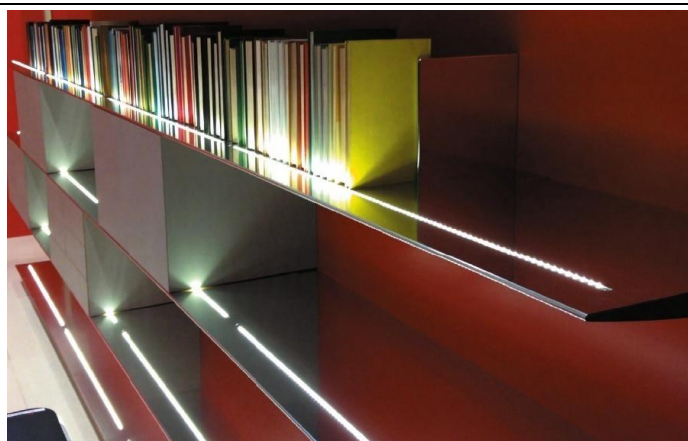

PROFILO F



Profilo da incasso

Profilo compatto in alluminio estruso anodizzato naturale. Adatto all'uso interno e con ottima dissipazione del calore. Completo di vari accessori come coperture, lenti, tappi e piastrine di fissaggio. Ideale per mobili, scaffalature e aree dove è richiesto un profilo dalle dimensioni ridotte.

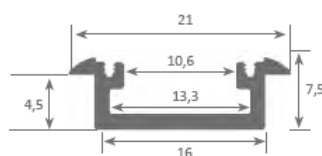
Per strip LED vedi Cap. 6 (illuminazione LED).



Codice	Descrizione				€/Pz.
	Tipo	Materiale	Colore	Pz./Conf.	
LOZ2PF01	Profilo F - 2 m	Alluminio	Argento Anodizzato	1	€ 14,81

Codice Accessori	Descrizione	€/Conf.	Immagine
LOZ2PFT/F	Tappo da incasso in plastica grigio s/foro pz. 10	€ 9,62	
LOZ2P01/1	Diffusore in metacrilato trasparente 2 m	€ 7,75	
LOZ2P02/1	Diffusore in metacrilato satinato 2 m	€ 7,75	
LOZ2P03/1	Diffusore in metacrilato opalino 2 m	€ 7,75	
LOZ2PMG	Graffetta in acciaio per fissaggio profili pz. 10	€ 9,62	

PROFILI PER STRIP LED

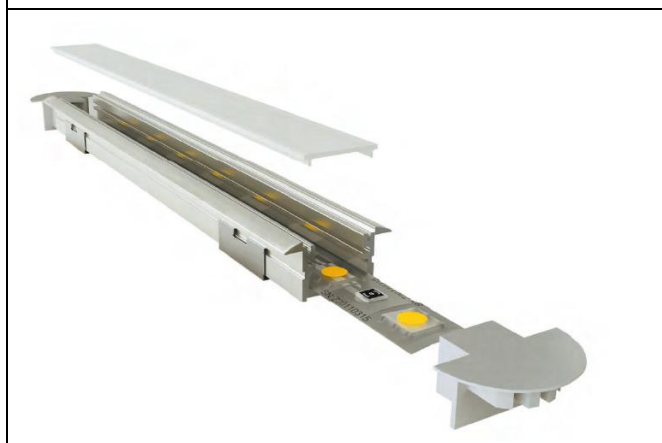

PROFILO B



Profilo da incasso

Profilo compatto in alluminio estruso anodizzato naturale. Adatto all'uso interno e con ottima dissipazione del calore. Completo di vari accessori come coperture, lenti, tappi e piastrine di fissaggio. Ideale per mobili, scaffalature e aree dove è richiesto un profilo con effetto dot-free.

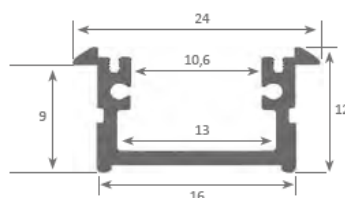
Per strip LED vedi Cap. 6 (illuminazione LED).



Codice	Descrizione				€/Pz.
	Tipo	Materiale	Colore	Pz./Conf.	
LOZ2PB01	Profilo B - 2 m	Alluminio	Argento Anodizzato	1	€ 13,66

Codice Accessori	Descrizione	€/Conf.	Immagine
LOZ2PBT/F	Tappo da incasso in plastica grigio s/foro pz. 10	€ 9,62	
LOZ2P01/1	Diffusore in metacrilato trasparente 2 m	€ 7,75	
LOZ2P02/1	Diffusore in metacrilato satinato 2 m	€ 7,75	
LOZ2P03/1	Diffusore in metacrilato opalino 2 m	€ 7,75	
LOZ2PRG	Graffetta in acciaio per fissaggio profili pz. 10	€ 9,62	

PROFILI PER STRIP LED



PROFILO S



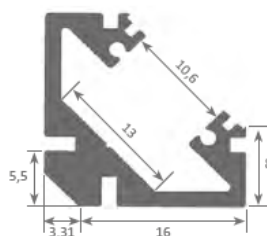

Profilo angolare

Profilo compatto in alluminio estruso anodizzato naturale. Adatto all'uso interno e con ottima dissipazione del calore. Completo di vari accessori come coperture, lenti, tappi e piastrine di fissaggio. Ideale per pareti, mobili, scaffalature e aree dove è richiesta un'emissione di luce angolata e continua.

Per strip LED vedi Cap. 6 (illuminazione LED).



Codice	Descrizione				€/Pz.
	Tipo	Materiale	Colore	Pz./Conf.	
LOZ2PS01	Profilo S - 2 m	Alluminio	Argento Anodizzato	1	€ 20,13

Codice Accessori	Descrizione	€/Conf.	Immagine
LOZ2PST	Tappo in plastica grigio c/foro pz. 10	€ 9,62	
LOZ2PST/F	Tappo in plastica grigio s/foro pz. 10	€ 9,62	
LOZ2P01/1	Diffusore in metacrilato trasparente 2 m	€ 7,75	
LOZ2P02/1	Diffusore in metacrilato satinato 2 m	€ 7,75	
LOZ2P03/1	Diffusore in metacrilato opalino 2 m	€ 7,75	
LOZ2PSG	Graffetta in acciaio per fissaggio profili pz. 10	€ 9,62	

PROFILI PER STRIP LED



PROFILO P



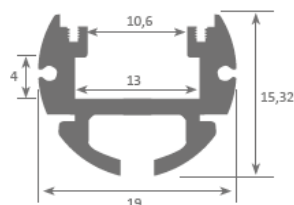

Profilo per barre luminose verticali ed orizzontali

Profilo compatto in alluminio estruso anodizzato naturale. Adatto all'uso interno e con ottima dissipazione del calore. Completo di vari accessori come coperture, lenti, tappi e piastrine di fissaggio. Ideale per applicazioni a soffitto sospese, per illuminare dipinti, apparecchi montati per pavimento o a parete.

Per strip LED vedi Cap. 6 (illuminazione LED).



Codice	Descrizione				€/Pz.
	Tipo	Materiale	Colore	Pz./Conf.	
LOZ2PP01	Profilo P - 2 m	Alluminio	Argento Anodizzato	1	€ 19,24

Codice Accessori	Descrizione	€/Conf.	Immagine
LOZ2PPT	Tappo in plastica grigio c/foro pz. 10	€ 9,62	
LOZ2PPT/F	Tappo in plastica grigio s/foro pz. 10	€ 9,62	
LOZ2P01/1	Diffusore in metacrilato trasparente 2 m	€ 7,75	
LOZ2P02/1	Diffusore in metacrilato satinato 2 m	€ 7,75	
LOZ2P03/1	Diffusore in metacrilato opalino 2 m	€ 7,75	
LOZ2PPG	Graffetta in acciaio per fissaggio profili pz. 10	€ 18,35	

PROFILI PER STRIP LED



PROFILO D



Profilo calpestabile waterproof

Profilo compatto in alluminio estruso anodizzato naturale. Adatto all'uso interno e con ottima dissipazione del calore. Completo di vari accessori come coperture e tappi. Ideale per una vasta gamma di pavimenti tra cui scale, bagni e teatri.

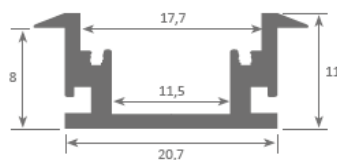
Per strip LED vedi Cap. 6 (illuminazione LED).



Codice	Descrizione				€/Pz.
	Tipo	Materiale	Colore	Pz./Conf.	
LOZ2PD01	Profilo D - 2 m	Alluminio	Argento Anodizzato	1	€ 19,24

Codice Accessori	Descrizione	€/Conf.	Immagine
LOZ2PDT/F	Tappo in alluminio pz. 10	€ 27,03	
LOZ2PDOG	Diffusore in metacrilato opalino calpestabile 2 m	€ 13,82	
LOZ2P000	Silicone per sigillare	€ 14,42	

PROFILI PER STRIP LED



PROFILO H



Profilo per sospensione o fissaggio a soffitto

Profilo compatto in alluminio estruso anodizzato naturale. Adatto all'uso interno e con ottima dissipazione del calore. Completo di tappi di chiusura. Ideale per la sospensione a soffitto e per la segnaletica.

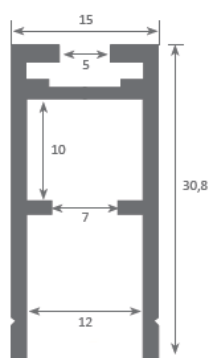
Per strip LED vedi Cap. 6 (illuminazione LED).



Codice	Descrizione				€/Pz.
	Tipo	Materiale	Colore	Pz./Conf.	
LOZ2PH01	Profilo H - 3 m	Alluminio	Argento Anodizzato	1	€ 35,18

Codice Accessori	Descrizione	€/Conf.	Immagine
LOZ2PHT/F	Tappo in plastica grigio s/foro pz. 10	€ 25,21	
LOZ2PHSQ	Squadra angolare in acciaio pz. 10	€ 16,36	

PROFILI PER STRIP LED

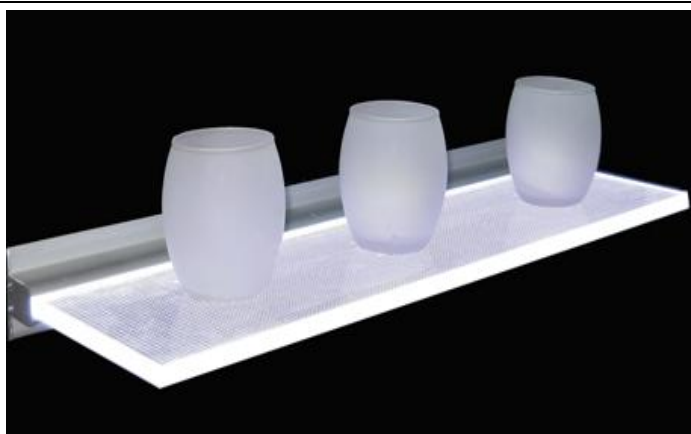

PROFILO G

Profilo per mensole ed espositori da banco

Profilo compatto in alluminio estruso anodizzato naturale. Adatto all'uso interno e con ottima dissipazione del calore. Completo di tappi di chiusura. Ideale per illuminare piani trasparenti in vetro o PMMA.

Per strip LED vedi Cap. 6 (illuminazione LED).

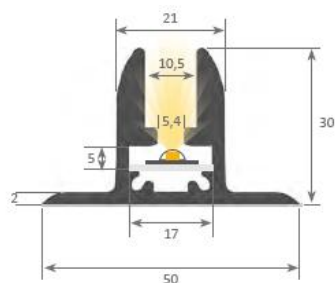

Codice	Descrizione				€/Pz.
	Tipo	Materiale	Colore	Pz./Conf.	
LOZ2PG01	Profilo G - 3 m	Alluminio	Argento Anodizzato	1	€ 67,69

Codice Accessori	Descrizione	€/Conf.	Immagine
LOZ2PGT/F	Tappo in alluminio con fori per fissaggio pz. 10	€ 28,96	

PROFILI PER STRIP LED

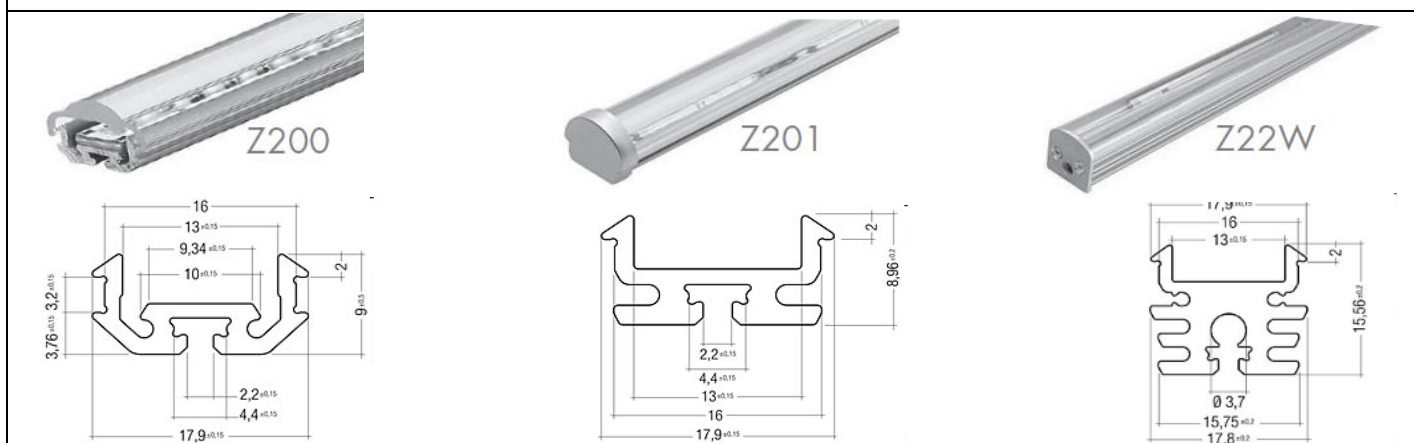

PROFILI TALEXX Z200/Z201/Z22W

Profilo compatto in alluminio estruso anodizzato naturale per realizzazioni di sistemi di illuminazione speciali.









Adatto all'uso interno e con ottima dissipazione del calore.

Completo di vari accessori come coperture, lenti, tappi e piastrine di fissaggio.

Per strip LED vedi Cap. 6 (illuminazione LED).



Codice	Descrizione				€/Pz.
	Tipo	Materiale	Colore	Pz./Conf.	
LOZ200	TALEX X Z200 - 2 m	Alluminio	Argento Anodizzato	1	€ 16,90
LOZ201	TALEX X Z201 - 2 m	Alluminio	Argento Anodizzato	1	€ 15,20
LOZ22W	TALEX X Z22W - 2 m	Alluminio	Argento Anodizzato	1	€ 30,30

Codice Accessori	Descrizione	€/Conf.	Immagine
LOZ201T	Tappo di chiusura in metacrilato grigio metallico (Z201)	€ 0,50	
LOZ22WT	Tappo di chiusura in alluminio c/foro per entrata cavo (Z22W)	€ 1,70	
LOZ22WTF	Tappo di chiusura in alluminio s/foro (Z22W)	€ 1,70	
LOZ22WP	Piastrina di fissaggio orientabile	€ 3,00	
LOZ161	Piastrina di fissaggio (Z201)	€ 0,90	
LOZ1P 15-30-45-60	Piastrina di fissaggio in PBT 15°- 30°- 45°- 60°	€ 3,50	
LOZ00 30-60-90	Lente in metacrilato trasparente 30°- 60°- 90°	€ 16,40	
LOZ220 LOZ221 LOZ222	Copertura in metacrilato trasparente Copertura in metacrilato acidato Copertura in metacrilato bianco	€ 10,00 € 10,80 € 11,70	

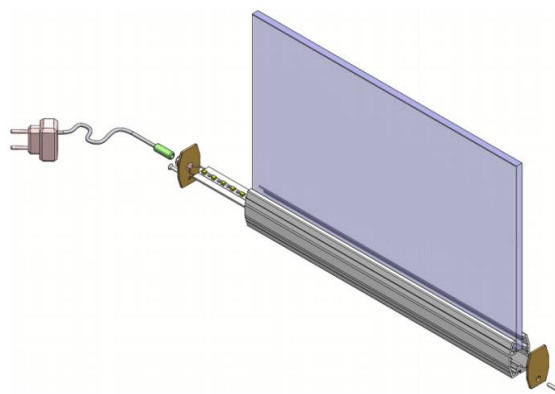
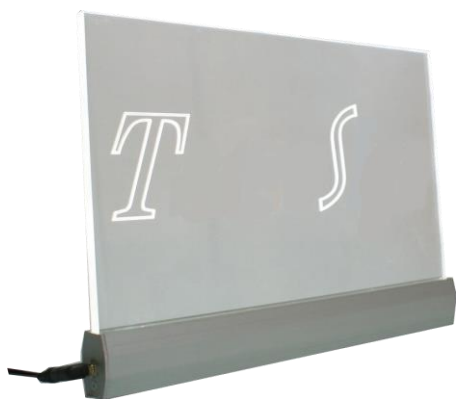
PROFILO N2008

Profilo compatto in alluminio estruso anodizzato naturale per realizzazioni a luce filtrante.

Adatto all'uso interno e con ottima dissipazione del calore.

Completo di tappi di chiusura.



Ideale per insegne a raggio filtrante.

Per lastre di PMMA da 8,5 mm.

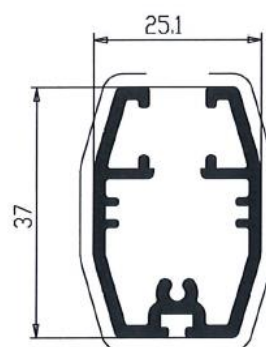
Per strip LED vedi Cap. 6 (illuminazione LED).



Codice	Descrizione				€/Pz.
	Tipo	Materiale	Colore	€/m	
OPUBL2008A	N2008 - 6 m	Alluminio	Argento Anodizzato	€ 14,32	€ 85,92

Codice Accessori	Descrizione	€/Conf.	Immagine
OT2801	Tappo con o senza foro	€ 3,04	
OT2802	Tappo da appendere con o senza foro	€ 3,04	
OT2803	Tappo per appoggio a banco con o senza foro	€ 3,04	

PROFILI PER LETTERE SCATOLATE

ALURAPID

Profilo in alluminio preverniciato di facile lavorazione per lettere scatolate e cassonetti. Con l'ausilio di una semplicissima macchina pneumatica permette di realizzare lettere scatolate anche di grandi dimensioni.

Per pannelli rigidi vedi Cap. 1 (materie plastiche).
 Per moduli e alimentatori LED vedi Cap. 6 (illuminazione LED).

SU RICHIESTA

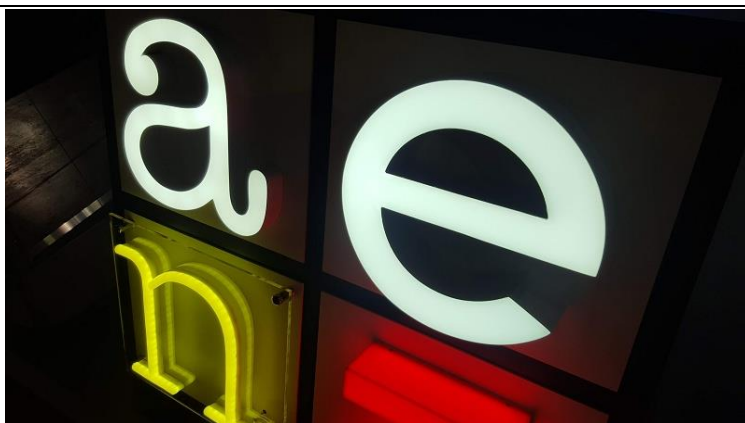

BORDINO A F JEWELITE

Bordino in plastica con anima in alluminio per la realizzazione di lettere scatolate. E' costituito da un dente superiore sporgente che fa risultare la lettera in 3D, mentre il bordo inferiore garantisce una chiusura ermetica.

Si può incollare a qualsiasi tipo di metacrilato.
 Si avvita al corpo della lettera con semplici viti autofilettanti.

Adatto a l'utilizzo su lastre di PMMA da 3 mm.

Per pannelli rigidi vedi Cap. 1 (materie plastiche).
 Per moduli e alimentatori LED vedi Cap. 6 (illuminazione LED).







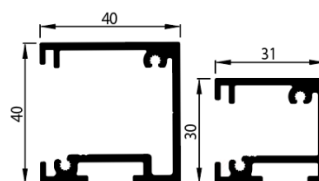

Codice	Descrizione				€/m
	Tipo	Materiale	Colore	m/Conf.	
KCHF25B	Bordino Jewelite - Altezza 25 mm	Alluminio	Bianco	4	SU RICHIESTA
KCHF25N	Bordino Jewelite - Altezza 25 mm	Alluminio	Nero	4	SU RICHIESTA
KCHF25R	Bordino Jewelite - Altezza 25 mm	Alluminio	Rosso	4	SU RICHIESTA
KCHF25V	Bordino Jewelite - Altezza 25 mm	Alluminio	Verde	4	SU RICHIESTA
KCHF25BL	Bordino Jewelite - Altezza 25 mm	Alluminio	Blu	4	SU RICHIESTA
KCHF25G	Bordino Jewelite - Altezza 25 mm	Alluminio	Giallo	4	SU RICHIESTA
Accessori per sagomatura su richiesta					

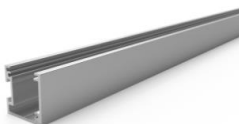
CANALE PER CAVI BOXLETTER

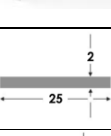
Pratico sistema di fissaggio a muro e cablaggio per lettere scatolate. Le canalette vengono fissate a muro tramite gli appositi supporti a parete, e possono scorrere su di essi per un posizionamento ottimale. Le lettere vengono poi fissate alla canaletta. Il numero di canalette necessarie è determinato dall'altezza delle lettere. Riparare i cavi all'interno della canaletta in alluminio aumenta la affidabilità e la sicurezza, in particolare rispetto alla propagazione degli incendi.

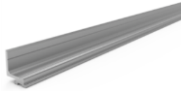

Codice	Descrizione			€/m	€/Pz.	Foto
	Tipo	Materiale	Colore			
ED200CC001	Canaletta 30 mm Lunghezza: 6,1m	Alluminio	Grezzo	11,72 €	71,48 €	
ED200CC002	Canaletta 40 mm Lunghezza: 6,1m	Alluminio	Grezzo	15,56 €	94,92 €	
ED200CC003	Tappo terminale per canaletta 30 mm	Alluminio	Grezzo		6,62 €	
ED200CC004	Tappo terminale per canaletta 40 mm	Alluminio	Grezzo		6,74 €	
ED200CC005	Barra piatta 25x2 mm MT 6	Alluminio	Grezzo	2,42 €	14,49 €	
ED200CC006	Barra piatta 35x2 mm 6 m	Alluminio	Grezzo	3,28 €	19,66 €	
ED200CC007	Supporto a parete per canaletta 80 mm	Alluminio	Grezzo		5,23 €	
ED200CC008	Profilo di supporto a parete 6.1 m	Alluminio	Grezzo	10,16 €	62,00 €	

Su richiesta taglio su misura e verniciatura/anodizzazione di altri colori