





CAPITOLO SETTE

Croci per Farmacia, Display, Apparecchiature, Orologi e Giornali Luminosi

		Aggiornamento
Info	CONDIZIONI GENERALI DI VENDITA IBLE	Luglio 2016
Pag. 7.02	FIRST/NETTUNO - OROLOGERIA PER INTERNI	Luglio 2016
Pag. 7.03	MERCURIO-MAT E ZEUS-MAT - OROLOGERIA PER INTERNI	Luglio 2016
Pag. 7.04	ACCESSORI SPECIFICI PER OROLOGERIA DA INTERNI	Luglio 2016
Pag. 7.05	ODT 05 CLASSIC & ODT-MOD - OROLOGERIA PER ESTERNI	Luglio 2016
Pag. 7.06	TIME - ODT RESINATI IN BOX	Luglio 2016
Pag. 7.07	K-TIME : KIT DISPLAY A 7 SEGMENTI RESINATI PER ODT	Luglio 2016
Pag. 7.08	DIGIT NUMERICI SERIE START (1 di 2)	Luglio 2016
Pag. 7.09	DIGIT NUMERICI SERIE START (2 di 2)	Luglio 2016
Pag. 7.10	K-DIGIT : KIT DISPLAY A 7 SEGMENTI RESINATI PER VISUALIZZATORI NUMERICI	Luglio 2016
Pag. 7.11	POWER BOX per K-DIGIT	Luglio 2016
Pag. 7.12	K-PETROL (COMPONENT 1) - KIT PER VISUALIZZAZIONE PREZZI CARBURANTI	Luglio 2016
Pag. 7.13	K-PETROL (COMPONENT 2) - KIT PER VISUALIZZAZIONE PREZZI CARBURANTI	Luglio 2016
Pag. 7.14	K-PETROL_dp - KIT CONFIGURATO PER TOTEM MONOFACCIALE A CIFRA PICCOLA	Luglio 2016
Pag. 7.15	K-PETROL_dp - KIT CONFIGURATO PER TOTEM BIFACCIALE A CIFRA PICCOLA	Luglio 2016
Pag. 7.16	K-PETROL_DG - vers. "C" - KIT CONFIGURATO PER TOTEM MONOFACCIALE A CIFRA GRANDE (NO ITALIA)	Luglio 2016
Pag. 7.17	K-PETROL_DG - vers. "C" - KIT CONFIGURATO PER TOTEM BIFACCIALE A CIFRA GRANDE (NO ITALIA)	Luglio 2016
Pag. 7.18	VISOR - SISTEMA ELIMINACODE MONOSERVIZIO - MONOSPORTELLO	Luglio 2016
Pag. 7.19	EC S - SISTEMA ELIMINACODE MONOSERVIZIO - MULTISPORTELLO	Luglio 2016
Pag. 7.20	EC M - SISTEMA ELIMINACODE MULTISERVIZIO - MULTISPORTELLO	Luglio 2016
Pag. 7.21	VISORI ECM	Luglio 2016
Pag. 7.22	GL07 MONO & MULTIRIGA - GIORNALI LUMINOSI	Luglio 2016
Pag. 7.23	GL07 MONORIGA - GRANDI FORMATI	Luglio 2016
Pag. 7.24	DISPLAY LUMINOSI ALFANUMERICI - SERIE START	Luglio 2016
Pag. 7.25	DISPLAY LUMINOSI ALFANUMERICI - SERIE PLUS	Luglio 2016
Pag. 7.26	K-MAR : KIT MATTONELLA ALFANUMERICA RESINATA	Luglio 2016
Pag. 7.27	POWER BOX per K-MAR	Luglio 2016
Pag. 7.28	DOPPIA RIGA GRAFICO - SERIE DG	Luglio 2016
Pag. 7.29	INFOCITTA' GRAFICI - SERIE GIG-07	Luglio 2016
Pag. 7.30	K-MGR : KIT MATTONELLA GRAFICA RESINATA	Luglio 2016
Pag. 7.31	POWER BOX per K-MGR	Luglio 2016
Pag. 7.32	SEGNALETICA "LIBERO/COMPLETO" - SERIE CH	Luglio 2016
Pag. 7.33	PROGRAMMATORI ELETTRONICI PER INSEGNE A NEON	Luglio 2016
Pag. 7.34	ACCESSORI GENERICI - PERIFERICHE ED ACCESSORI PER LA COMUNICAZIONE	Luglio 2016
Pag. 7.35	Croci Farmacia SERIE RESE SA e RESE ODT	Luglio 2016
Pag. 7.36	Croci Farmacia SERIE ODT 90 e 120 BIFACCIALE	Luglio 2016
Pag. 7.37	Croci Farmacia SERIE GTA e GT+ 60 - 90 -120 BIFACCIALE	Luglio 2016
Pag. 7.38	Croci Farmacia OPTIONAL SERIE RESE	Luglio 2016
Pag. 7.39	Croci Farmacia SERIE MGR MONOFACCIALE E BIFACCIALE	Luglio 2016
Pag. 7.40	Croci Farmacia SERIE KR80-104 MONOFACCIALE E BIFACCIALE	Luglio 2016
Pag. 7.41	Croci Farmacia SERIE RES 60-80-104 MONOFACCIALE E BIFACCIALE	Luglio 2016
Pag. 7.42	Croci Farmacia SERIE ELITE 70-90-120 MONOFACCIALE E BIFACCIALE	Luglio 2016
Pag. 7.43	Croci Farmacia SERIE ORBIT BIFACCIALE	Luglio 2016
Pag. 7.44	Croci Farmacia OPTIONAL SERIE KR-RES-ELITE-ORBIT	Luglio 2016
Pag. 7.45	Croci Farmacia OPTIONAL SERIE RGB SLIM	Luglio 2016
Pag. 7.46	Croci Farmacia SERIE RGB SLIM BIFACCIALE	Luglio 2016

TABELLA RIASSUNTIVA CARATTERISTICHE DEI LED PER COLORE E POTENZA

Nella tabella vengono riassunti i colori e la potenza di quelli che la IBLE utilizza su quasi tutti i prodotti con qualche eccezione nei prodotti da interno. Se desiderate qualche informazione in più non esitate a chiedercele e vi invieremo i datasheet dei costruttori di LED che abbiamo selezionato per i nostri prodotti.

 LED ROSSO 2000 MCD 120°/60°	 LED AMBRA 2500 MCD 120°/60°	 LED BIANCO 3000 MCD 120°/60°
 LED BLU 1400 MCD 120°/60°	 LED VERDE 5000 MCD 120°/60°	

CONDIZIONI GENERALI DI VENDITA

L'ORDINE

Tutti gli ordini devono essere emessi per lettera o per fax al CMN Group srl.
Il conferimento dell'ordine da parte del Cliente comporta la completa accettazione delle presenti condizioni di vendita.
Ogni clausola o condizione particolare di acquisto figurante sull'ordine del Cliente che sia in contraddizione con le presenti sarà considerata nulla.

L'importo minimo ordinabile è di 100,00 euro + IVA al netto degli sconti

PAGAMENTO

Il pagamento è da concordare con il CMN Group srl.
Le riparazioni al di sotto dei 250,00 euro + IVA sono con Bonifico Bancario anticipato

SPEDIZIONE

La merce viaggia in ogni caso a rischio e pericolo del Cliente.
Il Cliente ha l'obbligo di verificare lo stato della merce al momento dell'arrivo in modo da consentire, in caso di danni, l'esercizio di una eventuale azione nei confronti del trasportatore.

CONTESTAZIONE DEL MATERIALE RIPORTATO IN BOLLA

Eventuali contestazioni sulla quantità o sul danneggiamento del materiale riportato in bolla deve essere fatta per iscritto ed entro 8 giorni lavorativi dal ricevimento del medesimo.

IMBALLAGGIO

Salvo contrario accordo gli imballi non si accettano di ritorno e verranno addebitati.
Quando eccezionalmente ne sia stato autorizzato il ritorno, l'accettazione è subordinata al buono stato dei medesimi ed alla consegna senza alcun addebito.

PREZZI

I prezzi di vendita non includono l'IVA.
Ogni altra prestazione deve essere concordata e sarà specificatamente addebitata.

FORO COMPETENTE

Per qualsiasi controversia il Foro competente è quello di TORINO.

CANCELLAZIONE DI ORDINI O RIPROGRAMMAZIONE CONSEGNE

La cancellazione di ordini o diminuzione di quantità deve pervenire per iscritto.
Qualora la merce sia già in fase produttiva i particolari del prodotto verranno comunque addebitati.
L'eventuale spostamento di un ordine a programma potrà essere posticipato al massimo di tre mesi e dovrà sempre essere anticipato da comunicazione scritta.

GARANZIA

La garanzia sui prodotti IBLE ha validità di 24 (VENTIQUATTRO) mesi franco ns stabilimento sui prodotti con box IBLE e di 12 mesi sui prodotti forniti senza box (solo elettronica).

I prodotti non IBLE sono corredati da garanzia del relativo costruttore (modem...ecc).

Si intende che tutte le riparazioni in garanzia sono da effettuarsi presso lo stabilimento IBLE di Pianezza (Torino).

La IBLE su richiesta del cliente per gli impianti di grosse dimensione si impegna ad inviare i propri tecnici ad eseguire interventi sul luogo di installazione, addebitando solo le spese di manodopera e trasferta al costo.

L'intervento del personale IBLE potrà svolgersi esclusivamente se accompagnati dai tecnici del Cliente che hanno provveduto all'installazione dello stesso con il compito di fornire oltre al supporto tecnico necessario, anche tutte le attrezzature adeguate (scale, trabattelli, cestelli, ecc.) per garantire la necessaria sicurezza.

ATTENZIONE: I ricambi e le riparazioni hanno 3 mesi di garanzia salvo specificato diversamente.

RESTITUZIONE DI MERCE IN RIPARAZIONE

Qualsiasi restituzione di merce dovrà essere preventivamente concordata con la IBLE che comunicherà il relativo numero di autorizzazione da riportare in bolla.

La merce dovrà viaggiare a rischio e pericolo del Cliente.

Nessuna restituzione, anche se autorizzata sarà accettata se nel documento di accompagnamento della merce non saranno contenute le seguenti informazioni:

Numero di autorizzazione - Quantità - Modello

RIPARAZIONI

In caso di riparazioni durante il periodo di garanzia, previo accordi con il personale IBLE, la merce riparata si intende resa franco nostro magazzino IBLE.

Per il reso del prodotto è indispensabile concordare con il servizio assistenza clienti il rientro prodotto con il relativo numero RMA (numero di autorizzazione al reso)

Info Clock - NETTUNO & FIRST

Orologeria per uso in interni a 7 segmenti

MODELLO	Euro	Euro	HC	DL	B x A x S (mm)			N°	W	Grado
MODEL	RO VE	AM	N°cr (mm)	(M)	L x H x S (mm)			Led		di protezione IP

NETTUNO HC 6 ORA DATA - HC 6 CM - TIME DATE

 Monofacciale - *Mono Face*

NETTUNO HC6 D4 M-(XX)	€ 355,00	n.d.	4	60	24	290	140	70	---	10	IP40
NETTUNO HC6 D8 M-(XX)	€ 585,00	n.d.	8	60	24	560	140	70	---	20	IP40
<i>Bifacciale - Double Face</i>											
NETTUNO HC 6 D4 B-(XX)	€ 854,00	n.d.	4	60	24	310	160	140	---	20	IP40
NETTUNO HC 6 D8 B-(XX)	€ 1.315,00	n.d.	8	60	24	580	160	140	---	40	IP40

NETTUNO HC 10 ORA DATA - HC 10 CM - TIME DATE

 Monofacciale - *Mono Face*

NETTUNO HC10 D4 M-(XX)	€ 450,00	n.d.	4	100	40	350	180	70	---	15	IP40
NETTUNO HC10 D8 M-(XX)	€ 780,00	n.d.	8	100	40	690	180	70	---	30	IP40
<i>Bifacciale - Double Face</i>											
NETTUNO HC10 D4 B-(XX)	€ 1.035,00	n.d.	4	100	40	370	200	140	---	30	IP40
NETTUNO HC10 D8 B-(XX)	€ 1.715,00	n.d.	8	100	40	700	200	140	---	60	IP40

FIRST HC 6 ORA DATA - HC 6 CM - TIME DATE

 Monofacciale - *Mono Face*

FIRST HC6 D4 M-(XX)	€ 283,00	€ 330,00	4	60	24	285	135	70	112	10	IP40
FIRST HC6 D6 M-(XX)	€ 392,00	€ 468,00	6	60	24	420	135	70	172	15	IP40
FIRST HC6 D8 M-(XX)	€ 457,00	€ 555,00	8	60	24	555	135	70	224	20	IP40
<i>Bifacciale - Double Face</i>											
FIRST HC 6 D4 B-(XX)	€ 720,00	€ 815,00	4	60	24	305	160	140	224	20	IP40
FIRST HC 6 D6 B-(XX)	€ 990,00	€ 1.155,00	6	60	24	440	160	140	344	30	
FIRST HC 6 D8 B-(XX)	€ 1.085,00	€ 1.275,00	8	60	24	580	160	140	448	40	IP40

FIRST HC 10 ORA DATA - HC 10 CM - TIME DATE

 Monofacciale - *Mono Face*

FIRST HC10 D4 M-(XX)	€ 360,00	€ 434,00	4	100	40	345	175	70	168	15	IP40
FIRST HC10 D8 M-(XX)	€ 573,00	€ 720,00	8	100	40	685	175	70	336	30	IP40
<i>Bifacciale - Double Face</i>											
FIRST HC10 D4 B-(XX)	€ 885,00	€ 1.035,00	4	100	40	37	20	140	336	30	IP40
FIRST HC10 D8 B-(XX)	€ 1.325,00	€ 1.630,00	8	100	40	70	20	140	672	60	IP40

(XX) =cod Colore led : RO=Rossi AM=Ambra - su richiesta a led WH=Bianco o a led VE=Verdi o BL=Blu

FUNZIONI

4 Digit	ORA & MINUTI alternati con GIORNO/MESE
6 Digit	ORA & MINUTI & SECONDI alternati con GIORNO/MESE/ANNO
8 Digit	4 digit a sinistra ORA & MINUTI - 4 digit a destra GIORNO/MESE alternato con Anno (ed eventuali variabili)

DOTAZIONI DI SERIE COMPRESSE NEL PREZZO

S.IR	SENSORE PER TELECOMANDO AD INFRAROSSI
BOX IN ALLUMINIO PRE-VERNICIATO NERO	
PER MODELLO MONOFACCIALE : STAFFE DI FISSAGGIO A PARETE	
PER MODELLO BIFACCIALE : STAFFE DI FISSAGGIO A TIGE o BANDIERA	
MANUALE D'USO	



NETTUNO



FIRST

Info Clock - MERCURIO & ZEUS MAT

Orologeria per uso in interni- carattere a matrice di led

MODELLO	Euro	Euro	HC	DL	B x A x S (mm)			N°	W	Kg
MODEL	● RO	● AM	(mm)	(M)	L x H x S (mm)			Led		
	● VE									

MERCURIO MAT HC 6 ORA DATA - HC 6 CM - TIME DATE

Monofacciale - *Mono Face*

MODELLO	Prezzo	Colori	N°cr	HC	DL	B	A	S	N°	W	Kg
MERCURIO MAT HC6D4-(XX)	€ 390,00	n.d.	4	55	25	306	142	72	175	6	---
MERCURIO MAT HC6D6-(XX)	€ 450,00	n.d.	6	55	25	445	142	72	280	10	---

MERCURIO MAT HC6 PILOTA ORA DATA PILOTA DI CLOCK - HC 6 CM - TIME DATE CLOCK'S MASTER

Monofacciale - *Mono Face*

MODELLO	Prezzo	Colori	N°cr	HC	DL	B	A	S	N°	W	Kg
MERCURIO MAT HC6 D4P M-(XX)	€ 815,00	n.d.	4	55	25	430	134	64	175	6	---

ZEUS MAT HC 6 ORA DATA - HC 6 CM - TIME DATE

Monofacciale - *Mono Face*

MODELLO	Prezzo	Colori	N°cr	HC	DL	B	A	S	N°	W	Kg
ZEUS MAT-(XX)	€ 790,00	n.d.	13	55	25	722	143	72	175	15	---

ZEUS MAT PILOTA ORA DATA PILOTA DI CLOCK - HC 6 CM - TIME DATE CLOCK'S MASTER

Monofacciale - *Mono Face*

MODELLO	Prezzo	Colori	N°cr	HC	DL	B	A	S	N°	W	Kg
ZEUS MAT P (XX)	€ 1.115,00	n.d.	13	55	25	722	143	72	175	15	---

(XX) =cod Colore led : RO=Rossi VE=Verdi

FUNZIONI

4 Digit	ORA & MINUTI alternati con GIORNO/MESE
6 Digit	ORA & MINUTI & SECONDI alternati con GIORNO/MESE/ANNO
13 Digit	GIORNO SETTIMANA & DATA & ORA & MINUTI (ORA E MINUTI ALTERNANO CON EVENTUALE TEMPERATURA)

DOTAZIONI DI SERIE COMPRESSE NEL PREZZO

S.IR	SENSORE PER TELECOMANDO AD INFRAROSSI
BOX IN ALLUMINIO PRE-VERNICIATO NERO	
STAFFE DI FISSAGGIO A PARETE	
MANUALE D'USO	

INDICARE SEMPRE NELL'ORDINE IL COLORE DEI LED O DEI DISPLAY

RO	MATRICI DI LED ROSSI		
VE	MATRICI DI LED VERDI		



MERCURIO MAT



ZEUS MAT

Info Clock - Optionals

Accessori specifici per orologeria da interni

ACCESSORI PER LA COMUNICAZIONE		
RCK	€ 30,00	RICEVITORE D'IMPULSI DI CLOCK 60 sec 12 / 24 v
RT.485M	€ 20,00	RS 485 MASTER - PER SINCRONIZZAZIONE ORARIA VIA SERIALE
RT.485S	€ 20,00	RS 485 SLAVE - PER SINCRONIZZAZIONE ORARIA VIA SERIALE
RT.485T	€ 15,00	RS 485 TERMINAZIONE (1 PER IMPIANTO)
SW.SYNCR0	€ 99,00	SOFTWARE "IBLE SYNCRO" IN AMBIENTE WIN PER LA SCHEDULARIZZAZIONE INVIO/RICEZIONE ORARIO

ACCESSORI PER IL TIMING		
C+RL2	€ 150,00	CRONOMETRO (ESCLUDE DATA,ORA E QUALSIASI ALTRA FUNZIONE) CON INTERFACCIA RELE' (2 x 5Amp.)
S+RL2	€ 150,00	SEGNALATORE CON INTERFACCIA RELE' (2 x 5Amp.)

ACCESSORI VARI		
C.SE	€ 3,50	CAVO AGGIUNTIVO (OLTRE I METRI DI SERIE) PER TRASMISSIONE SERIALE E SONDA TEMP. (mt)
VT	€ 81,00	VISUALIZZAZIONE DELLA TEMPERATURA CON 5 m.t. DI CAVO SONDA
CG	€ 20,00	CONTAGIORNI CON INCREMENTO A MEZZANOTTE (ESCLUDE DATA,ORA E QUALSIASI ALTRA FUNZIONE)

PER LE ALTRE OPZIONI CONSULTARE IL LISTINO DEGLI "ACCESSORI GENERICI"

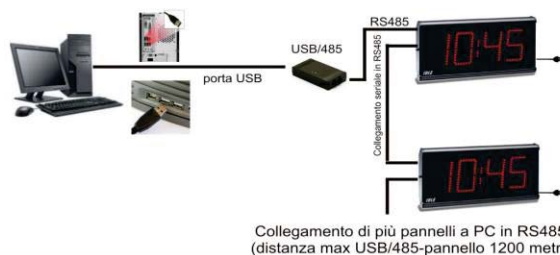

COLLEGAMENTI RETI LAN

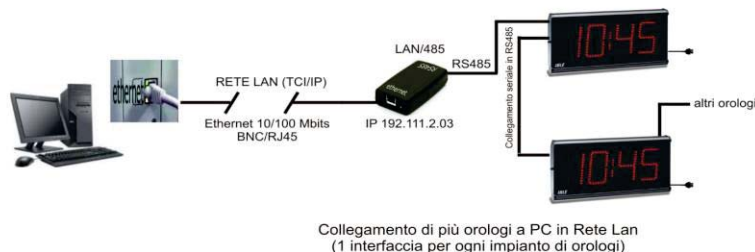
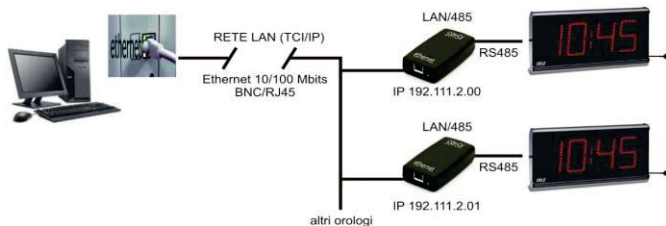

Info Clock - ODT05 & ODTM-MOD

Orologeria per uso in esterno a 7 segmenti

MODELLO	Euro	Euro	HC	DL	B x A x S (mm)			N°	W	Kg
MODEL	● RO ● AM	● BL ● VE ○ WH	Funzione (mm)	(M)	L x H x S (mm)			Led		

ODT-05 OROLOGERIA SERIE 05 - CLASSICA

Monofacciale - *Mono Face*

MODELLO	Prezzo	Prezzo	Funzione	HC (mm)	DL (M)	B (mm)	A (mm)	S (mm)	N°	W	Kg
ODT HC 6M-(XX)	€ 523,00	€ 548,00	ODT	60	24	315	165	85	112	7	
ODT HC 12M-(XX)	€ 654,00	€ 695,00	ODT	120	48	480	234	105	186	12	
ODT HC 16M-(XX)	€ 815,00	€ 890,00	ODT	160	64	680	285	105	325	20	

Bifacciale - *Double Face*

MODELLO	Prezzo	Prezzo	Funzione	HC (mm)	DL (M)	B (mm)	A (mm)	S (mm)	N°	W	Kg
ODT HC 6B-(XX)	€ 680,00	€ 730,00	ODT	60	24	315	165	130	224	14	
ODT HC 12B-(XX)	€ 855,00	€ 940,00	ODT	120	48	480	234	160	372	23	
ODT HC 16B-(XX)	€ 1.115,00	€ 1.265,00	ODT	160	64	680	285	160	650	39	

FUNZIONI

ODT-05	ORA & MINUTI alternati con DATA e TEMPERATURA (SONDA TRADIZIONALE)
--------	--

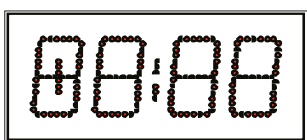

ESEMPIO DISPLAY ODT-05



ODT HC12B



ODT HC16B

MODELLO	Euro	Euro	HC	DL	B x A x S (mm)			N°	W	Kg
MODEL	● RO ● AM	● BL ● VE ○ WH	Funzione (mm)	(M)	L x H x S (mm)			Led		

ODTH-MOD NUOVA OROLOGERIA SERIE MOD

Monofacciale - *Mono Face*

MODELLO	Prezzo	Prezzo	Funzione	HC (mm)	DL (M)	B (mm)	A (mm)	S (mm)	N°	W	Kg
ODTH-MOD20-M-(XX)	€ 1.311,00	€ 1.390,00	ODTH	200	80	730	280	105	490	30	
ODTH-MOD25-M-(XX)	€ 1.428,00	€ 1.519,00	ODTH	250	100	896,5	328	105	574	35	
ODTH-MOD30-M-(XX)	€ 1.610,00	€ 1.676,00	ODTH	300	120	1100	438	130	658	40	
ODTH-MOD40FL-M-(XX)	€ 2.362,00	€ 2.569,00	ODTH	400FL	160	1450	533	130	1.320	80	
ODTH-MOD50FL-M-(XX)	€ 2.861,00	€ 3.030,00	ODTH	500FL	200	1800	633	130	1.740	105	
ODTH-MOD60FL-M-(XX)	€ 4.485,00	€ 4.915,00	ODTH	600FL	240	2000	670,3	130	2.160	130	

Bifacciale - *Double Face*

MODELLO	Prezzo	Prezzo	Funzione	HC (mm)	DL (M)	B (mm)	A (mm)	S (mm)	N°	W	Kg
ODTH-MOD20-B-(XX)	€ 1.835,00	€ 1.993,00	ODTH	200	80	730	280	105	980	59	
ODTH-MOD25-B-(XX)	€ 2.024,00	€ 2.206,00	ODTH	250	100	896,5	328	105	1.148	69	
ODTH-MOD30-B-(XX)	€ 2.283,00	€ 2.535,00	ODTH	300	120	1100	438	160	1.316	79	
ODTH-MOD40FL-B-(XX)	€ 3.399,00	€ 3.813,00	ODTH	400FL	160	1450	533	160	2.640	159	
ODTH-MOD50FL-B-(XX)	€ 4.458,00	€ 5.010,00	ODTH	500FL	200	1800	633	160	3.480	209	
ODTH-MOD60FL-B-(XX)	non disponibile										

FUNZIONI

ODTH-MOD	ORA & MINUTI alternati con DATA, TEMPERATURA e UMIDITA' (SONDA DIGITALE)
----------	--

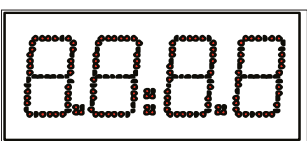

ESEMPIO DISPLAY ODTH-MOD



ODTH-MOD40FL-M



ODTH-MOD40FL-M

DOTAZIONI DI SERIE PER TUTTI I MODELLI

TRI	TELECOMANDO A RAGGI INFRAROSSI
S.IR	SENSORE PER TELECOMANDO AD INFRAROSSI
VENTILAZIONE TERMOSTATA (Escluso ODT 6 ed ODT 12)	
BOX IN ALLUMINIO DI COLORE NERO	
PER MODELLO MONOFACCIALE : STAFFE DI FISSAGGIO A PARETE	
PER MODELLO BIFACCIALE : STAFFE DI FISSAGGIO A SOFFITTO	
MANUALE D'USO	

(XX) =cod Colore led : RO=Rossi AM=Ambr - su richiesta a led WH=Bianco o a led VE=Verdi o BL=Blu

PER LE ALTRE OPZIONI CONSULTARE IL LISTINO DEGLI "ACCESSORI GENERICI"

Info Clock - TIME

Orologeria con scheda resinata e box per uso in esterno a sette segmenti

MODELLO	Euro	Euro	HC	DL	B x A x S (mm)			N°	W	Kg
MODEL	● RO ● AM	● BL ● VE ○ WH	Funzione (mm)	(M)	L x H x S (mm)			Led		

TIME NUOVA OROLOGERIA SERIE TIME

Monofacciale - *Mono Face*

TIME10-M-(XX)	€ 792,00	€ 822,00	ODT	100	40	417	177	90	208	13	
TIME15-M-(XX)	€ 925,00	€ 963,00	ODT	150	60	540	217	90	264	16	
TIME20-M-(XX)	€ 1.161,00	€ 1.231,00	ODT	200	80	699	270	90	490	30	
TIME25-M-(XX)	€ 1.267,00	€ 1.349,00	ODT	250	100	863	324	90	574	35	
TIME30-M-(XX)	€ 1.469,00	€ 1.564,00	ODT	300	120	1034	386	90	658	40	
TIME40LC-M-(XX)	€ 2.271,00	€ 2.390,00	ODT	400LC	160	1377	512	110	826	50	
TIME40FL-M-(XX)	€ 2.378,00	€ 2.566,00	ODT	400FL	160	1377	512	110	1.320	80	
TIME50LC-M-(XX)	€ 2.928,00	€ 3.083,00	ODT	500LC	200	1910	630	110	1.078	65	
TIME50FL-M-(XX)	€ 3.072,00	€ 3.321,00	ODT	500FL	200	1910	630	110	1.740	105	
TIME60LC-M-(XX)	€ 3.301,00	€ 3.492,00	ODT	600LC	240	2200	729	110	1330	80	
TIME60FL-M-(XX)	€ 3.481,00	€ 3.790,00	ODT	600FL	240	2200	729	110	2160	130	

Bifacciale - *Double Face*

TIME10-B-(XX)	€ 1.062,00	€ 1.122,00	ODT	100	40	417	177	90	416	25	
TIME15-B-(XX)	€ 1.246,00	€ 1.322,00	ODT	150	60	540	217	90	528	32	
TIME20-B-(XX)	€ 1.651,00	€ 1.793,00	ODT	200	80	699	270	90	980	59	
TIME25-B-(XX)	€ 1.804,00	€ 1.970,00	ODT	250	100	863	324	90	1.148	69	
TIME30-B-(XX)	€ 2.121,00	€ 2.310,00	ODT	300	120	1034	386	90	1.316	79	

FUNZIONI

ODT	ORA & MINUTI alternati con DATA e TEMPERATURA
-----	---

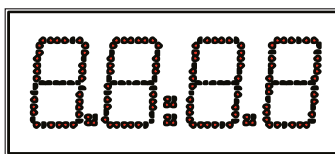

ESEMPIO DISPLAY

DOTAZIONI DI SERIE PER TUTTI I MODELLI

TCRF-4T	TELECOMANDO A RAGGI FREQUENZA
FMLT	SENSORE LUMINOSITA' + SENSORE TELECOMANDO RADIOFREQUENZA
BOX IN ALLUMINIO DI COLORE NERO SENZA PLASTICA FRONTALE - LED A VISTA	
PER MODELLO MONOFACCIALE : STAFFE DI FISSAGGIO A PARETE	
PER MODELLO BIFACCIALE : STAFFE DI FISSAGGIO A TIGE o BANDIERA	
MANUALE D'USO	



(XX) =cod Colore led : RO=Rossi AM=Ambra - su richiesta a led WH=Bianco o a led VE=Verdi o BL=Blu

PER LE ALTRE OPZIONI CONSULTARE IL LISTINO DEGLI "ACCESSORI GENERICI"

Info Clock - K-TIME

Kit elettronico resinato per orologeria da esterni a 7 segmenti

MODELLO	Euro	Euro	HC	DL	B x A x S (mm)			N°	W	Kg
MODEL	● RO ● AM	● BL ● VE ○ WH	N°cr (mm)	(M)	L x H x S (mm)			Led	x kit tot.	

K-TIME KIT PER ODT RESINATO

Monofacciale - Mono Face

K-TIME10-M-(XX)	€ 659,00	€ 690,00	4	100	40	407	167	15	208	13	0,8
K-TIME15-M-(XX)	€ 716,00	€ 755,00	4	150	60	530	207	15	264	16	1,2
K-TIME20-M-(XX)	€ 830,00	€ 902,00	4	200	80	689	260	15	490	30	2
K-TIME25-M-(XX)	€ 893,00	€ 975,00	4	250	100	853	314	15	574	35	2,9
K-TIME30-M-(XX)	€ 988,00	€ 1.084,00	4	300	120	1024	376	15	658	40	4,2
K-TIME40LC-M-(XX)	€ 1.694,00	€ 1.812,00	4	400	140	1367	502	15	826	50	11
K-TIME40FL-M-(XX)	€ 1.866,00	€ 2.055,00	4	400FL	160	1367	502	15	1320	80	14
K-TIME50LC-M-(XX)	€ 2.132,00	€ 2.286,00	4	500	180	1900	620	15	1078	65	13
K-TIME50FL-M-(XX)	€ 2.275,00	€ 2.524,00	4	500FL	200	1900	620	15	1740	105	14
K-TIME60LC-M-(XX)	€ 2.292,00	€ 2.483,00	4	600	200	219	719	15	1330	80	16
K-TIME60FL-M-(XX)	€ 2.471,00	€ 2.780,00	4	600FL	240	2190	719	15	2160	120	17

Bifacciale - Double Face

K-TIME10-B-(XX)	€ 924,00	€ 986,00	4	100	40	407	167	15	208	25	1,6
K-TIME15-B-(XX)	€ 1.038,00	€ 1.116,00	4	150	60	530	207	15	264	32	2,4
K-TIME20-B-(XX)	€ 1.332,00	€ 1.476,00	4	200	80	689	260	15	490	60	4
K-TIME25-B-(XX)	€ 1.458,00	€ 1.622,00	4	250	100	853	314	15	574	70	5,8
K-TIME30-B-(XX)	€ 1.648,00	€ 1.840,00	4	300	120	1024	376	15	658	80	8,4

(XX) =cod Colore led : RO=Rossi AM=Ambra - su richiesta a led WH=Bianco o a led VE=Verdi o BL=Blu

FUNZIONI

ODT ORA & MINUTI alternati con la DATA alternati con la temperatura

POWER BOX COPRESI NEL PREZZO A SECONDA DEI MODELLI

PBP-S-50-TIME	Power Box in ABS-IP44-Alimentatore 50W - fino ad 2 Moduli - (Small)
PBP-M-120-TIME	Power Box in ABS-IP44-Alimentatore 120W - fino ad 2 Moduli - (Medium)

DOTAZIONI DI SERIE PER TUTTI I MODELLI

TCRF-4T	TELECOMANDO A RADIO FREQUENZA
RFLT	SENSORE LUMINOSITA' + SENSORE TELECOMANDO RADIOFREQUENZA

MANUALE D'USO



K-Time30

ESEMPIO MONTAGGIO PUNTI DECIMALI PER K-TIME 4 CIFRE
I MODELLI HC 40, 50 e 60 SONO FORNITI CON MODULI A SINGOLA CIFRA

PER LE ALTRE OPZIONI CONSULTARE IL LISTINO DEGLI "ACCESSORI GENERICI"

Numb3rs - DIGIT START

Display numerici a 7 segmenti

MODELLO	Euro	Euro	HC	DL	B x A x S (mm)			N°	W	Kg
MODEL	● RO ● AM	● BL ● VE ○ WH	N°cr	(mm)	(M)	L x H x S (mm)			Led	

DIGIT 2 DISPLAY NUMERICO DA 2 CIFRE

Monofacciale - *Mono Face*

DIGIT10-2M-(XX)	NON DISPONIBILE										
DIGIT15-2M-(XX)	€ 445,00	€ 464,00	2	150	60	309	220	105	132	8	
DIGIT20-2M-(XX)	€ 510,00	€ 545,00	2	200	80	401	274	105	245	15	
DIGIT25-2M-(XX)	€ 630,00	€ 672,00	2	250	100	485,5	328	105	287	17	
DIGIT30-2M-(XX)	€ 716,00	€ 763,00	2	300	120	603,5	430	105	329	20	
DIGIT40LC-2M-(XX)	€ 1.000,00	€ 1.060,00	2	400LC	140	782,5	533	130	413	25	
DIGIT40FL-2M-(XX)	€ 1.059,00	€ 1.154,00	2	400FL	160	782,5	533	130	660	40	
DIGIT50LC-2M-(XX)	€ 1.210,00	€ 1.286,00	2	500LC	180	990	633	130	539	32	
DIGIT50FL-2M-(XX)	€ 1.300,00	€ 1.424,00	2	500FL	200	990	633	130	870	52	
DIGIT60LC-2M-(XX)	€ 1.348,00	€ 1.443,00	2	600LC	200	1009	670,3	130	665	40	
DIGIT60FL-2M-(XX)	€ 1.457,00	€ 1.611,00	2	600FL	240	1009	670,3	130	1080	65	

DIGIT 3 DISPLAY NUMERICO DA 3 CIFRE

Monofacciale - *Mono Face*

DIGIT10-3M-(XX)	€ 442,00	€ 465,00	3	100	40	334,5	180	105	158	9	
DIGIT15-3M-(XX)	€ 502,00	€ 531,00	3	150	60	433,5	220	105	200	12	
DIGIT20-3M-(XX)	€ 621,00	€ 674,00	3	200	80	565,5	274	105	370	22	
DIGIT25-3M-(XX)	€ 754,00	€ 816,00	3	250	100	691	328	105	433	26	
DIGIT30-3M-(XX)	€ 868,00	€ 939,00	3	300	120	851,8	430	130	496	30	
DIGIT40LC-3M-(XX)	€ 1.313,00	€ 1.403,00	3	400LC	140	1116,3	533	130	622	37	
DIGIT40FL-3M-(XX)	€ 1.413,00	€ 1.557,00	3	400FL	160	1116,3	533	130	996	60	
DIGIT50LC-3M-(XX)	€ 1.626,00	€ 1.742,00	3	500LC	180	1450	633	130	811	49	
DIGIT50FL-3M-(XX)	€ 1.738,00	€ 1.920,00	3	500FL	200	1450	633	130	1311	79	
DIGIT60LC-3M-(XX)	€ 1.834,00	€ 1.977,00	3	600LC	200	1500	670,3	130	1000	60	
DIGIT60FL-3M-(XX)	€ 1.959,00	€ 2.190,00	3	600FL	240	1500	670,3	130	1626	98	

DIGIT 4 DISPLAY NUMERICO DA 4 CIFRE

Monofacciale - *Mono Face*

DIGIT10-4M-(XX)	€ 482,00	€ 513,00	4	100	40	417	180	105	208	12	
DIGIT15-4M-(XX)	€ 566,00	€ 605,00	4	150	60	558	220	105	264	16	
DIGIT20-4M-(XX)	€ 718,00	€ 790,00	4	200	80	730	274	105	490	30	
DIGIT25-4M-(XX)	€ 867,00	€ 951,00	4	250	100	896,5	328	105	574	34	
DIGIT30-4M-(XX)	€ 1.035,00	€ 1.131,00	4	300	120	1100	430	130	658	40	
DIGIT40LC-4M-(XX)	€ 1.622,00	€ 1.742,00	4	400LC	160	1450	533	130	826	50	
DIGIT40FL-4M-(XX)	€ 1.733,00	€ 1.927,00	4	400FL	160	1450	533	130	1320	80	
DIGIT50LC-4M-(XX)	€ 2.082,00	€ 2.235,00	4	500	200	1900	633	130	1078	64	
DIGIT50FL-4M-(XX)	€ 2.214,00	€ 2.461,00	4	500FL	200	1900	633	130	1740	104	
DIGIT60LC-4M-(XX)	€ 2.312,00	€ 2.503,00	4	600	240	2000	670,3	130	1330	80	
DIGIT60FL-4M-(XX)	€ 2.480,00	€ 2.787,00	4	600FL	240	2000	670,3	130	2160	130	

(XX) =cod Colore led : RO=Rossi AM=Ambra - su richiesta a led WH=Bianco o a led VE=Verdi o BL=Blu

Display numerici a 7 segmenti



Display Digit H30-2



Display Digit H30-3



Display Digit H30-4



ESEMPIO MONTAGGIO PUNTI DECIMALI PER DIGIT DA 30 A 2, 3 E 4 CIFRE

ATTENZIONE : SUI DIGIT H50 E 60 I PUNTI DECIMALI SONO OPZIONALI E VANNO RICHIESTI IN FASE D'ORDINE

FUNZIONI	
FUNZIONE NUMERICA	IMPOSTAZIONE TRAMITE TELECOMANDO A RAGGI INFRAROSSI DI UNA CIFRA DA VISUALIZZARE
RS.485_AT-VISAN	CANALE SERIALE RS 485 PER RICEZIONE VALORI TRAMITE PROTOCOLLO AT-VISAN
DOTAZIONI DI SERIE COMPRESSE NEL PREZZO	
USB/485	CONVERTITORE USB/485 - COMPRESO CAVO USB
TRI	TELECOMANDO A RAGGI INFRAROSSI PER RICHIAMO MESSAGGI/SEQUENZE + SET-UP PARAMETRI
S.IR	SENSORE PER TELECOMANDO AD INFRAROSSI
S.RAL	SENSORE DI REGOLAZIONE DELLA LUMINOSITA'
PROTEZIONE TEMPERATURA	SENSORE DI PROTEZIONE PER TEMPERATURE ELEVATE
BOX IN ALLUMINIO PRE-VERNICIATO GRIGIO	
STAFFE DI FISSAGGIO A PARETE	

OPZIONI PILOTAGGIO			
PBP-XS-TX-CONT	€ 220,00	CPU ORO-TX (vers. CONTATORE UP-DOWN-RESET) - No Alimentatore	120x80x50
PBP-XS-TX-AIN	€ 290,00	CPU ORO-TX (vers. TRASDUTTORE 4-20mA/0-10V) con USB/485 + SW Win-AIN - No Alimentatore	120x80x50
PBP-S-CPU-DIGIT	€ 235,00	CPU GL-MOD + DER2 per pilotaggio di un K-Digit mono/bifacciale - No Alimentatore	183X220X70

**PER IL PILOTAGGIO CONSULTARE IL LISTINO DEI "POWER BOX - MODULAR SYSTEM"
MENTRE PER LE ALTRE OPZIONI CONSULTARE IL LISTINO DEGLI "ACCESSORI GENERICI"**

Numb3rs - K-DIGIT

Kit elettronico resinato per digit numerici a 7 segmenti da esterni

MODELLO	Euro	Euro	HC	DL	B x A x S (mm)			N°	W	Kg
<i>MODEL</i>	● RO ● AM	● BL ● VE ○ WH	N°cr	(mm)	(M)	<i>L x H x S (mm)</i>			Led	

K-DIGIT 2 DISPLAY NUMERICO DA 2 CIFRE

 Monofacciale - *Mono Face*

K-DIGIT10(XX)-2	€ 185,00	€ 200,00	2	100	40	219	167	15	104	6	0,6
K-DIGIT15(XX)-2	€ 217,00	€ 236,00	2	150	60	281	207	15	132	8	0,9
K-DIGIT20(XX)-2	€ 295,00	€ 331,00	2	200	80	360	260	15	245	15	1,5
K-DIGIT25(XX)-2	€ 341,00	€ 382,00	2	250	100	442	314	15	287	17	2,175
K-DIGIT30(XX)-2	€ 385,00	€ 433,00	2	300	120	528	376	15	329	20	3,15
K-DIGIT40(XX)-2	€ 598,00	€ 657,00	2	400	140	692	502	15	413	25	8,25
K-DIGIT40FL(XX)-2	€ 654,00	€ 749,00	2	400FL	160	692	502	15	660	40	9
K-DIGIT50(XX)-2	€ 777,00	€ 854,00	2	500	180	908	620	15	539	32	9,75
K-DIGIT50FL(XX)-2	€ 851,00	€ 976,00	2	500FL	200	908	620	15	870	52	10,5
K-DIGIT60(XX)-2	€ 823,00	€ 918,00	2	600	200	1001	719	15	665	40	12
K-DIGIT60FL(XX)-2	€ 915,00	€ 1.071,00	2	600FL	240	1001	719	15	1080	65	12,75

K-DIGIT 3 DISPLAY NUMERICO DA 3 CIFRE

 Monofacciale - *Mono Face*

K-DIGIT10(XX)-3	€ 226,00	€ 249,00	3	100	40	313	167	15	158	9	0,6
K-DIGIT15(XX)-3	€ 261,00	€ 290,00	3	150	60	406	207	15	200	12	0,9
K-DIGIT20(XX)-3	€ 399,00	€ 452,00	3	200	80	525	260	15	370	22	1,5
K-DIGIT25(XX)-3	€ 461,00	€ 532,00	3	250	100	648	314	15	433	26	2,175
K-DIGIT30(XX)-3	€ 520,00	€ 591,00	3	300	120	776	376	15	496	30	3,15
K-DIGIT40(XX)-3	€ 847,00	€ 935,00	3	400	140	1033	502	15	622	37	8,25
K-DIGIT40FL(XX)-3	€ 927,00	€ 1.069,00	3	400FL	160	1033	502	15	996	60	9
K-DIGIT50(XX)-3	€ 1.066,00	€ 1.181,00	3	500	180	1385	620	15	811	49	9,75
K-DIGIT50FL(XX)-3	€ 1.175,00	€ 1.362,00	3	500FL	200	1385	620	15	1311	79	10,5
K-DIGIT60(XX)-3	€ 1.169,00	€ 1.312,00	3	600	200	1502	719	15	1000	60	12
K-DIGIT60FL(XX)-3	€ 1.306,00	€ 1.538,00	3	600FL	240	1502	719	15	1626	98	12,75

K-DIGIT 4 DISPLAY NUMERICO DA 4 CIFRE

 Monofacciale - *Mono Face*

K-DIGIT10(XX)-4	€ 270,00	€ 300,00	4	100	40	407	167	15	208	12	0,8
K-DIGIT15(XX)-4	€ 323,00	€ 361,00	4	150	60	530	207	15	264	16	1,2
K-DIGIT20(XX)-4	€ 509,00	€ 580,00	4	200	80	689	260	15	490	30	2
K-DIGIT25(XX)-4	€ 564,00	€ 646,00	4	250	100	853	314	15	574	34	2,9
K-DIGIT30(XX)-4	€ 693,00	€ 788,00	4	300	120	1024	376	15	658	40	4,2
K-DIGIT40(XX)-4	€ 1.295,00	€ 1.413,00	4	400	140	1367	502	15	826	50	11
K-DIGIT40FL(XX)-4	€ 1.401,00	€ 1.590,00	4	400FL	160	1367	502	15	1320	80	14
K-DIGIT50(XX)-4	€ 1.717,00	€ 1.872,00	4	500	180	1900	620	15	1078	65	13
K-DIGIT50FL(XX)-4	€ 1.861,00	€ 2.110,00	4	500FL	200	1900	620	15	1740	105	14
K-DIGIT60(XX)-4	€ 1.829,00	€ 2.019,00	4	600	200	219	719	15	1330	80	16
K-DIGIT60FL(XX)-4	€ 2.009,00	€ 2.318,00	4	600FL	240	2190	719	15	2160	130	17

(XX) =cod Colore led : RO=Rossi AM=Ambra - su richiesta a led WH=Bianco o a led VE=Verdi o BL=Blu



K-Digit H30-2



K-Digit H30-3



K-Digit H30-4

Numb3rs - K-DIGIT

Kit elettronico resinato per digit numerici a 7 segmenti da esterni

FUNZIONI	
FUNZIONE NUMERICA	IMPOSTAZIONE TRAMITE TELEC. A RAGGI INFRAROSSI (NON INCLUSO) DI UNA CIFRA DA VISUALIZZARE
RS.485_AT-VISAN	CANALE SERIALE RS 485 PER RICEZIONE VALORI TRAMITE PROTOCOLLO AT-VISAN

DOTAZIONI DI SERIE COMPRESSE NEL PREZZO	
C 3M M	Cavo con morsetto 4 vie - 3 MT (1,5x2 + 2x0,22)
12/24 Vdc	Alimentazione da 12 a 24 V - PER GLI ALIMENTATORI VEDI LISTINO K-PETROL (COMPONENT 2)
PD2	PUNTI DECIMALI (FINO AD HC 30 - > DI HC 30 : A CONSUNTIVO)
S.IR	SENSORE PER TELECOMANDO AD INFRAROSSI
S.RAL	SENSORE DI REGOLAZIONE DELLA LUMINOSITA'
PROT. TEMPERATURA	SENSORE DI PROTEZIONE PER TEMPERATURE ELEVATE

**ATTENZIONE : SUI DIGIT H40, H50 E 60 I PUNTI DECIMALI SONO OPZIONALI E VANNO RICHIESTI IN FASE D'ORDINE
I MODELLI HC 40, 50 e 60 SONO FORNITI CON MODULI A SINGOLA CIFRA**

Numb3rs - Power Box

Power Box per pilotaggio K-DIGIT

MODELLO	Euro	Descrizione	W	BxAxS (mm)
Power Box in ABS-IP44 - Misura Extra-Small				
PBP-XS-DER2	€ 52,00	Derivazione RS485 + Derivazione x Alimentazione	---	120x80x50
Power Box in ABS-IP44 - Misura Small				
PBP-S-CPU-DIGIT	€ 235,00	CPU GL-MOD + DER2 per pilotaggio di un K-Digit mono/bifacciale - No Alimentatore	-- W	183X220X70
PBP-S-50-DER2	€ 160,00	Unità di derivazione + alimentazione DER2 - 1 Alimentatore da 50W	50 W	183X220X70
PBP-S-50-TX-CONT	€ 290,00	CPU ORO-TX (vers. CONTATORE UP-DOWN-RESET) + DER2 per pilotaggio di 1 modulo K-Digit mono/bifacciale - 1 Alimentatore da 50W	50 W	183X220X70
PBP-S-50-TX-AIN	€ 375,00	CPU ORO-TX (vers. 4-20mA/0-10V) + DER2 per pilotaggio di 1 modulo K-Digit mono/bifacciale - 1 Alimentatore da 50W - Compreso USB/485 + SW Win-AIN per parametrizzazione	50 W	183X220X70
PBP-S-50-DIGIT	€ 394,00	CPU GL-MOD + DER2 per pilotaggio di 1 modulo K-Digit mono/bifacciale - 1 Alimentatore da 50W	50 W	183X220X70
Power Box in ABS-IP44 con 1 alimentatore da 120W - Misura Medium				
PBP-M-120-DIGIT	€ 460,00	CPU GL-MOD + DER2 per pilotaggio di 1 modulo K-Digit mono/bifacciale - 1 Alimentatore 120W	120 W	255x205x95
Power Box in ABS-IP44 con 2 alimentatori da 120W - Misura Large				
PBP-L-240-DIGIT	€ 700,00	CPU GL-MOD + DER2 per pilotaggio di 1 modulo K-Digit mono/bifacciale - 2 Alimentatori da 120W	240 W	315X265X145
PBP-L-240-DIGIT-M	€ 950,00	(MASTER) CPU GL-MOD+IRLT+C12MOD per pilotaggio fino a 12 moduli K-Digit - 2 Alimentatori da 120W	240 W	315X265X145
PBP-L-240-DIGIT-S	€ 765,00	(SLAVE) C12MOD per pilotaggio fino a 12 moduli K-DIGIT - 2 Alimentatori da 120W	240 W	315X265X145
Power Box in Alluminio-IP40 con 1 alimentatore da 120W - Misura Medium				
PBA-M-120-DIGIT-M	€ 595,00	(MASTER) CPU GL-MOD+IRLT+C12MOD per pilotaggio fino a 12 moduli K-Digit - 1 Alimentatori da 120W	120 W	240x190x90
PBA-M-120-DIGIT-S	€ 465,00	(SLAVE) C12MOD per pilotaggio fino a 12 moduli K-DIGIT - 1 Alimentatori da 120W	120 W	240x190x90
Power Box in Alluminio-IP40 con 2 alimentatore da 120W - Misura Large				
PBA-L-240-DIGIT-M	€ 695,00	(MASTER) CPU GL-MOD+IRLT+C12MOD per pilotaggio fino a 12 moduli K-Digit - 2 Alimentatori da 120W	240 W	315X265X145
PBA-L-240-DIGIT-S	€ 575,00	(SLAVE) C12MOD per pilotaggio fino a 12 moduli K-DIGIT - 2 Alimentatori da 120W	240 W	315X265X145

ATTENZIONE : I POWER-BOX (ad eccezione del PBP-S-50-TX-AIN) NON HANNO DOTAZIONI DI SERIE TIPO TRI, USB/485 o ALTRO

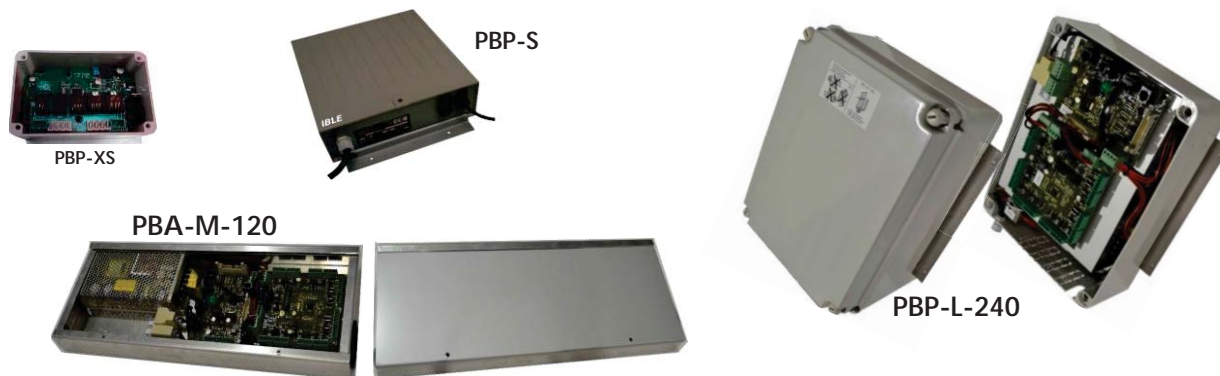

PER LE ALTRE OPZIONI CONSULTARE IL LISTINO DEGLI "ACCESSORI GENERICI"

K-Petrol - Component vers. "C"

Componenti resinati per kit visualizzatori prezzi carburante

cod. EAN	MODELLO MODEL		HC (CM)	HC ² (CM)	B x A x S (mm) L x H x S (mm)	N° Led	W	Kg
K-Petrol dp (8.88⁸)								
0000000000000	K-PETROL10dp-C AM	€ 252,00	10	7,7	407 x 167 x 15	175	10	0,8
0000000000000	K-PETROL10dp-C WH	€ 278,00						
0000000000000	K-PETROL15dp-C AM	€ 315,00	15	10,0	529 x 206 x 15	246	13	1,2
0000000000000	K-PETROL15dp-C WH	€ 351,00						
0000000000000	K-PETROL20dp-C AM	€ 406,00	20	12,5	689 x 260 x 15	415	21	2
0000000000000	K-PETROL20dp-C WH	€ 466,00						
0000000000000	K-PETROL25dp-C AM	€ 490,00	25	15,2	853 x 314 15	506	25	2,9
0000000000000	K-PETROL25dp-C WH	€ 563,00						
0000000000000	K-PETROL30dp-C AM	€ 586,00	30	19,6	1024 x 376 15	590	29	4,2
0000000000000	K-PETROL30dp-C WH	€ 671,00						

K-Petrol-GF dp (8.88⁸)								
0000000000000	K-PETROL-GF 40dp-C-FL AM	€ 1.219,00	40FL	24,4	1459 x 502 x 15	1104	53	8
0000000000000	K-PETROL-GF 40dp-C-FL WH	€ 1.378,00						
0000000000000	K-PETROL-GF 50dp-C-FL AM	€ 1.587,00	50FL	31,6	1862 x 620 x 15	1471	69	12
0000000000000	K-PETROL-GF 50dp-C-FL WH	€ 1.797,00						
0000000000000	K-PETROL-GF 60dp-C-FL AM	€ 1.808,00	60FL	37,2	2003 x 719 x 15	1818	85	15
0000000000000	K-PETROL-GF 60dp-C-FL WH	€ 2.070,00						

cod. EAN	MODELLO MODEL	Euro	HC (CM)	HC ² (CM)	B x A x S (CM) L x H x S (CM)	N° Led	W	Kg
K-Petrol DG (8.8:8.8)								
0000000000000	K-PETROL10DG-C AM	€ 258,00	10	--	407 x 167 x 15	204	12	0,8
0000000000000	K-PETROL10DG-C WH	€ 288,00						
0000000000000	K-PETROL15DG-C AM	€ 318,00	15	--	529 x 206 x 15	260	13	1,2
0000000000000	K-PETROL15DG-C WH	€ 355,00						
0000000000000	K-PETROL20DG-C AM	€ 422,00	20	--	689 x 260 x 15	485	24	2
0000000000000	K-PETROL20DG-C WH	€ 492,00						
0000000000000	K-PETROL25DG-C AM	€ 504,00	25	--	853 x 314 15	569	28	2,9
0000000000000	K-PETROL25DG-C WH	€ 586,00						
0000000000000	K-PETROL30DG-C AM	€ 600,00	30	--	1024 x 376 15	653	31	4,2
0000000000000	K-PETROL30DG-C WH	€ 694,00						

K-Petrol-GF DG (8.888)								
0000000000000	K-PETROL-GF 40DG-C-FL AM	€ 1.272,00	40FL	--	1459 x 502 x 15	1308	62	8
0000000000000	K-PETROL-GF 40DG-C-FL WH	€ 1.465,00						
0000000000000	K-PETROL-GF 50DG-C-FL AM	€ 1.645,00	50FL	--	1862 x 620 x 15	1728	82	12
0000000000000	K-PETROL-GF 50DG-C-FL WH	€ 1.894,00						
0000000000000	K-PETROL-GF 60DG-C-FL AM	€ 1.880,00	60FL	--	2003 x 719 x 15	2148	101	15
0000000000000	K-PETROL-GF 60DG-C-FL WH	€ 2.189,00						

Cod Colore led : AM=Ambra - su richiesta a led rossi - WH=Bianco - su richiesta a led Verdi o Blu

Alle righe prezzo vanno aggiunte le opzioni di pilotaggio - vedi pagina seguente

K-Petrol - Component

CPU di pilotaggio per visualizzatori prezzi carburante

MODELLO MODEL	Euro	Descrizione Description	W	BxAxS (mm) LxHxW (mm)
Pilotaggio (CPU) - CONTROL UNITS				
PBP-S-CPU-PETROL	€ 235,00	Controller in ABS - IP 44-Alimentatore Escluso- pilotaggio fino ad 8 righe - (Small) <i>CONTROL BOX ABS IP44 - CPU FOR MAX.8 MODULES-POWER SUPPLY NOT INCLUDED</i>	-- W	183x220x70
PBP120M-PETROL	€ 454,00	Power Box in ABS-IP44-Alimentatore 120W - pilotaggio fino ad 8 righe - (Medium) <i>CONTROL BOX ABS IP44 - CPU + POWER SUPPLY UNITS 120W FOR MAX. 8 MODULES</i>	120 W	255x205x95
PBP240L-PETROL	€ 649,00	Power Box in ABS-IP44-2 Alimentatori 120W - pilotaggio fino ad 8 righe - (Large) <i>CONTROL BOX ABS IP44 - CPU + POWER SUPPLY UNITS 240W FOR MAX. 8 MODULES</i>	240 W	235x315x125
PBP360XL-PETROL	€ 904,00	Power Box in ABS-IP44-3 Alimentatore 120W - pilotaggio fino ad 16 righe - (Extra Large) <i>CONTROL BOX ABS IP44 - CPU + POWER SUPPLY UNITS 360W FOR MAX. 16 MODULES</i>	360 W	395x315x125
PBA120M-PETROL	€ 418,00	Power Box in Alluminio - IP03-Alimentatore 120W - pilotaggio fino ad 8 righe - (Medium) <i>CONTROL BOX ALLUMINIUM IP03 - CPU + POWER SUPPLY UNITS 120W FOR MAX. 8 MODULES</i>	120W	490x190x50
PBA240L-PETROL	€ 502,00	Power Box in Alluminio - IP03 - 2 Alimentatori 120W - pilotaggio fino ad 8 righe - (Large) <i>CONTROL BOX ALLUMINIUM IP03 - CPU + POWER SUPPLY UNITS 240W FOR MAX. 8 MODULES</i>	240 W	755x260x55
PBA360L-PETROL	€ 723,00	Power Box in Alluminio - IP03 - 3 Alim. 120W-pilotaggio da 8 fino ad 16 righe- (Large) <i>CONTROL BOX ALLUMINIUM IP03 - CPU + POWER SUPPLY UNITS 360W FOR MAX. 16 MODULES</i>	360 W	755x260x55
Alimentatori - POWER SUPPLIES				
RS 150-24	€ 40,00	Alimentatore IP20 - 150 W-24V - Alimentatori stabilizzati per installazioni all'interno <i>POWER SUPPLY UNIT - 150W - 24V - Single output switching power supply for indoor installations.</i>	120 W	199x38x98
CLG-60-24	€ 78,00	Alimentatore IP67 - 60W - 24V - Per esterni - Correzione integrata fattore di potenza (PFC) <i>POWER SUPPLY UNIT - 60W - 24V - IP67 for indoor or outdoor installation - Built-in active PFC function.</i>	50 W	1956x388x61,5
CLG-100-24	€ 101,00	Alimentatore IP67 - 100W - 24V - Per esterni - Correzione integrata fattore di potenza (PFC) <i>POWER SUPPLY UNIT - 100W - 24V - IP67 for indoor or outdoor installation - Built-in active PFC function.</i>	80 W	222,2x38,8x68,8
CLG 150-24	€ 110,00	Alimentatore IP67 - 150W - 24V - Per esterni - Correzione integrata fattore di potenza (PFC) <i>POWER SUPPLY UNIT - 150W - 24V - IP67 for indoor or outdoor installation - Built-in active PFC function.</i>	120 W	222,2x38,8x68,8
HLG-240-24	€ 172,00	Alimentatore IP67 - 240W - 24V - Per esterni - Correzione integrata fattore di potenza (PFC) <i>POWER SUPPLY UNIT - 240W - 24V - IP67 for indoor or outdoor installation - Built-in active PFC function.</i>	200 W	242,2x38,8x68,8
HLG 320-24	€ 250,00	Alimentatore IP67 - 320W - 24V - Per esterni - Correzione integrata fattore di potenza (PFC) <i>POWER SUPPLY UNIT - 320W - 24V - IP67 for indoor or outdoor installation - Built-in active PFC function.</i>	260 W	252,2x43,8x69,0
<i>GLI ALIMENTATORI SONO FORNITI SENZA CAVO DI ALIMENTAZIONE 220V</i>				
Accessori - ACCESSORIES				
DER-2	€ 52,00	Derivazione RS485 + Derivazione x Alimentazione (1 x Scheda nei GF) <i>Derivation Box for Power Line/Signal Line (ONE x Row in GF Series)</i>	---	123x55x87
C 5M IP B	€ 35,00	Cavo con connettore BULGING IP 68 - 5 MT <i>Cable with connector BULGING IP 68 - 5 MT</i>	---	15x20 + 20x2,2
C 8M IP B	€ 60,00	Cavo con connettore BULGING IP 68 - 8 MT <i>Cable with connector BULGING IP 68 - 8 MT</i>	---	15x20 + 20x2,2
USB/485	€ 45,00	CONVERTITORE USB/485 - COMPRESO CAVO USB <i>USB - RS 485 CONVERTER</i>	---	40x20x75
RFLT	€ 95,00	Ricevitore Radio per TCRF-4T <i>RADIO REMOTE RECEIVER</i>	---	---
TCRF-4T	€ 13,00	Telecomando Radiofrequenza a 4 Tasti <i>RADIO REMOTE CONTROLLER</i>	---	37x15x63
X_KEY-C-RS485	€ 265,00	Palmare ible 23 tasti - Lcd grafico retroilluminato 128x64 tastiera - rs 485 <i>PALMTOP WITH LCD MONITOR + 23 KEYS - WIRED RS485 CONNECTION</i>	---	95x30x155
i-Switch-Petrol (xx)	€ 390,00	Switch per gestione Multimpianto (fino a 14 Totem) - XX= vers. Protocollo <i>MAIN CONTROL BOARD FOR MULTI-SYSTEM CONNECTION AND MANAGEMENT</i>	10 W	440x50x330
FBI/EXT	€ 80,00	Interfaccia remota per connessione sistemi carburanti <i>Remote interface for connecting fuel systems</i>	---	70x60x85
INFRALINK	n.d.	INTERF.COLLEGAMENTO PROTOCOLLO IFSF-LON (price pole v 1.16, tipo di rete FTI-10 78kbits/s) <i>INTERFACE CONNECTION PROTOCOL IFSF-LON (price pole v 1.16 FTI-10 network type 78kbits / s)</i>	5 W	---

Kit elett. completo per totem prezzi monofacciale - 4a cifra piccola

cod. EAN	MODELLO MODEL	Euro	HC	HC ² (CM)	Misure Modulo (mm)	MODULI MODULES	W tot.	Dotazione di serie Accessories Included
1 PRODOTTO MONOFACCIALE								
1 PRODUCT SINGLE SIDED								
0000000000000	K-PETROL10dp-C/1M-AM	€ 763,00	10	7,7	407x167x15	1	10	Pack"102-C"
0000000000000	K-PETROL10dp-C/1M-WH	€ 789,00						
0000000000000	K-PETROL15dp-C/1M-AM	€ 826,00	15	10	529x206x15	1	13	Pack"102-C"
0000000000000	K-PETROL15dp-C/1M-WH	€ 862,00						
0000000000000	K-PETROL20dp-C/1M-AM	€ 917,00	20	12,5	689x260x150	1	21	Pack"102-C"
0000000000000	K-PETROL20dp-C/1M-WH	€ 977,00						
0000000000000	K-PETROL25dp-C/1M-AM	€ 1.001,00	25	15,2	853x314x15	1	25	Pack"102-C"
0000000000000	K-PETROL25dp-C/1M-WH	€ 1.074,00						
0000000000000	K-PETROL30dp-C/1M-AM	€ 1.097,00	30	19,6	1024x376x15	1	29	Pack"102-C"
0000000000000	K-PETROL30dp-C/1M-WH	€ 1.182,00						
2 PRODOTTI MONOFACCIALI								
2 PRODUCTS SINGLE SIDED								
0000000000000	K-PETROL10dp-C/2M-AM	€ 1.015,00	10	7,7	407x167x15	2	20	Pack"102-C"
0000000000000	K-PETROL10dp-C/2M-WH	€ 1.067,00						
0000000000000	K-PETROL15dp-C/2M-AM	€ 1.141,00	15	10	529x206x15	2	26	Pack"102-C"
0000000000000	K-PETROL15dp-C/2M-WH	€ 1.213,00						
0000000000000	K-PETROL20dp-C/2M-AM	€ 1.323,00	20	12,5	689x260x150	2	42	Pack"102-C"
0000000000000	K-PETROL20dp-C/2M-WH	€ 1.443,00						
0000000000000	K-PETROL25dp-C/2M-AM	€ 1.491,00	25	15,2	853x314x15	2	50	Pack"102-C"
0000000000000	K-PETROL25dp-C/2M-WH	€ 1.637,00						
0000000000000	K-PETROL30dp-C/2M-AM	€ 1.683,00	30	19,6	1024x376x15	2	58	Pack"102-C"
0000000000000	K-PETROL30dp-C/2M-WH	€ 1.853,00						
3 PRODOTTI MONOFACCIALI								
3 PRODUCTS SINGLE SIDED								
0000000000000	K-PETROL10dp-C/3M-AM	€ 1.267,00	10	7,7	407x167x15	3	30	Pack"102-C"
0000000000000	K-PETROL10dp-C/3M-WH	€ 1.345,00						
0000000000000	K-PETROL15dp-C/3M-AM	€ 1.456,00	15	10	529x206x15	3	39	Pack"102-C"
0000000000000	K-PETROL15dp-C/3M-WH	€ 1.564,00						
0000000000000	K-PETROL20dp-C/3M-AM	€ 1.729,00	20	12,5	689x260x150	3	63	Pack"102-C"
0000000000000	K-PETROL20dp-C/3M-WH	€ 1.909,00						
0000000000000	K-PETROL25dp-C/3M-AM	€ 1.981,00	25	15,2	853x314x15	3	75	Pack"102-C"
0000000000000	K-PETROL25dp-C/3M-WH	€ 2.200,00						
0000000000000	K-PETROL30dp-C/3M-AM	€ 2.269,00	30	19,6	1024x376x15	3	87	Pack"102-C"
0000000000000	K-PETROL30dp-C/3M-WH	€ 2.524,00						
4 PRODOTTI MONOFACCIALI								
4 PRODUCTS SINGLE SIDED								
0000000000000	K-PETROL10dp-C/4M-AM	€ 1.519,00	10	7,7	407x167x15	4	40	Pack"102-C"
0000000000000	K-PETROL10dp-C/4M-WH	€ 1.623,00						
0000000000000	K-PETROL15dp-C/4M-AM	€ 1.771,00	15	10	529x206x15	4	52	Pack"102-C"
0000000000000	K-PETROL15dp-C/4M-WH	€ 1.915,00						
0000000000000	K-PETROL20dp-C/4M-AM	€ 2.135,00	20	12,5	689x260x150	4	84	Pack"102-C"
0000000000000	K-PETROL20dp-C/4M-WH	€ 2.375,00						
0000000000000	K-PETROL25dp-C/4M-AM	€ 2.471,00	25	15,2	853x314x15	4	100	Pack"102-C"
0000000000000	K-PETROL25dp-C/4M-WH	€ 2.763,00						
0000000000000	K-PETROL30dp-C/4M-AM	€ 2.855,00	30	19,6	1024x376x15	4	116	Pack"102-C"
0000000000000	K-PETROL30dp-C/4M-WH	€ 3.195,00						
Dotazioni di serie / Dotazioni di serie								
0000000000000	Pack "120"-C	n°1 PBP-S-CPU-PETROL + n°1 CLG150-24 + n°1 RFLT + n°2 TCRF-4T + n°1 USB/485 + SW EASY-PRICE						
0000000000000	Pack "240"-C	n°1 PBP-S-CPU-PETROL + n°2 CLG150-24 + n°1 RFLT + n°2 TCRF-4T + n°1 USB/485 + SW EASY-PRICE						

K-Petrol - Totem "dp" vers. "- C"

Kit elett. completo per totem prezzi BIFACCIALI - 4a cifra piccola

cod. EAN	MODELLO MODEL	Euro	HC (CM)	HC ²	Misure Modulo (mm)	MODULI MODULES	W tot.	Dotazione di serie Accessories Included
1 PRODOTTO BIFACCIALI			1 PRODUCT DOUBLE SIDED					
0000000000000	K-PETROL10dp-C/1B-AM	€ 1.015,00	10	7,7	407x167x15	1	20	Pack "120-C"
0000000000000	K-PETROL10dp-C/1B-WH	€ 1.067,00						
0000000000000	K-PETROL15dp-C/1B-AM	€ 1.141,00	15	10	529x206x15	1	13	Pack "120-C"
0000000000000	K-PETROL15dp-C/1B-WH	€ 1.213,00						
0000000000000	K-PETROL20dp-C/1B-AM	€ 1.323,00	20	12,5	689x260x150	1	21	Pack "120-C"
0000000000000	K-PETROL20dp-C/1B-WH	€ 1.443,00						
0000000000000	K-PETROL25dp-C/1B-AM	€ 1.491,00	25	15,2	853x314x15	1	25	Pack "120-C"
0000000000000	K-PETROL25dp-C/1B-WH	€ 1.637,00						
0000000000000	K-PETROL30dp-C/1B-AM	€ 1.683,00	30	19,6	1024x376x15	1	29	Pack "120-C"
0000000000000	K-PETROL30dp-C/1B-WH	€ 1.853,00						

2 PRODOTTI BIFACCIALI			2 PRODUCTS DOUBLE SIDED					
0000000000000	K-PETROL10dp-C/2B-AM	€ 1.519,00	10	7,7	407x167x15	2	40	Pack "120-C"
0000000000000	K-PETROL10dp-C/2B-WH	€ 1.623,00						
0000000000000	K-PETROL15dp-C/2B-AM	€ 1.771,00	15	10	529x206x15	2	52	Pack "120-C"
0000000000000	K-PETROL15dp-C/2B-WH	€ 1.915,00						
0000000000000	K-PETROL20dp-C/2B-AM	€ 2.135,00	20	12,5	689x260x150	2	84	Pack "120-C"
0000000000000	K-PETROL20dp-C/2B-WH	€ 2.375,00						
0000000000000	K-PETROL25dp-C/2B-AM	€ 2.471,00	25	15,2	853x314x15	2	100	Pack "120-C"
0000000000000	K-PETROL25dp-C/2B-WH	€ 2.763,00						
0000000000000	K-PETROL30dp-C/2B-AM	€ 2.855,00	30	19,6	1024x376x15	2	116	Pack "120-C"
0000000000000	K-PETROL30dp-C/2B-WH	€ 3.195,00						

3 PRODOTTI BIFACCIALI			3 PRODUCTS DOUBLE SIDED					
0000000000000	K-PETROL10dp-C/3B-AM	€ 2.023,00	10	7,7	407x167x15	3	60	Pack "120-C"
0000000000000	K-PETROL10dp-C/3B-WH	€ 2.179,00						
0000000000000	K-PETROL15dp-C/3B-AM	€ 2.401,00	15	10	529x206x15	3	78	Pack "120-C"
0000000000000	K-PETROL15dp-C/3B-WH	€ 2.617,00						
0000000000000	K-PETROL20dp-C/3B-AM	€ 3.057,00	20	12,5	689x260x150	3	126	Pack "240-C"
0000000000000	K-PETROL20dp-C/3B-WH	€ 3.417,00						
0000000000000	K-PETROL25dp-C/3B-AM	€ 3.561,00	25	15,2	853x314x15	3	150	Pack "240-C"
0000000000000	K-PETROL25dp-C/3B-WH	€ 3.999,00						
0000000000000	K-PETROL30dp-C/3B-AM	€ 4.137,00	30	19,6	1024x376x15	3	174	Pack "240-C"
0000000000000	K-PETROL30dp-C/3B-WH	€ 4.647,00						

4 PRODOTTI BIFACCIALI			4 PRODUCTS DOUBLE SIDED					
0000000000000	K-PETROL10dp-C/4B-AM	€ 2.527,00	10	7,7	407x167x15	4	80	Pack "120-C"
0000000000000	K-PETROL10dp-C/4B-WH	€ 2.735,00						
0000000000000	K-PETROL15dp-C/4B-AM	€ 3.031,00	15	10	529x206x15	4	104	Pack "120-C"
0000000000000	K-PETROL15dp-C/4B-WH	€ 3.319,00						
0000000000000	K-PETROL20dp-C/4B-AM	€ 3.869,00	20	12,5	689x260x150	4	168	Pack "240-C"
0000000000000	K-PETROL20dp-C/4B-WH	€ 4.349,00						
0000000000000	K-PETROL25dp-C/4B-AM	€ 4.541,00	25	15,2	853x314x15	4	200	Pack "240-C"
0000000000000	K-PETROL25dp-C/4B-WH	€ 5.125,00						
0000000000000	K-PETROL30dp-C/4B-AM	€ 5.309,00	30	19,6	1024x376x15	4	232	Pack "240-C"
0000000000000	K-PETROL30dp-C/4B-WH	€ 5.989,00						

Dotazioni di serie / Dotazioni di serie		
0000000000000	Pack "120-C"	n°1 PBP-S-CPU-PETROL + n°1 CLG150-24 + n°1 RFLT + n°2 TCRF-4T + n°1 USB/485 + SW EASY-PRICE
0000000000000	Pack "240-C"	n°1 PBP-S-CPU-PETROL + n°2 CLG150-24 + n°1 RFLT + n°2 TCRF-4T + n°1 USB/485 + SW EASY-PRICE

(XX) =cod Colore led : AM=Ambra - su richiesta a led rossi - WH=Bianco - su richiesta a led Verdi o Blu

K-Petrol - Totem "DG" vers. "C"

Kit elett. completo per totem prezzi monofacciale - 4a cifra grande

cod. EAN	MODELLO MODEL	Euro	HC	HC ² (CM)	Misure Modulo (mm)	MODULI MODULES	W tot.	Dotazione di serie Accessories Included
1 PRODOTTO MONOFACCIALE								
1 PRODUCT SINGLE SIDED								
0000000000000	K-PETROL10DG-C/1M-AM	€ 769,00	10	10	407x167x15	1	10	Pack "120-C"
0000000000000	K-PETROL10DG-C/1M-WH	€ 799,00						
0000000000000	K-PETROL15DG-C/1M-AM	€ 829,00	15	15	529x206x15	1	13	Pack "120-C"
0000000000000	K-PETROL15DG-C/1M-WH	€ 866,00						
0000000000000	K-PETROL20DG-C/1M-AM	€ 933,00	20	20	689x260x150	1	21	Pack "120-C"
0000000000000	K-PETROL20DG-C/1M-WH	€ 1.003,00						
0000000000000	K-PETROL25DG-C/1M-AM	€ 1.015,00	25	25	853x314x15	1	25	Pack "120-C"
0000000000000	K-PETROL25DG-C/1M-WH	€ 1.097,00						
0000000000000	K-PETROL30DG-C/1M-AM	€ 1.111,00	30	30	1024x376x15	1	29	Pack "120-C"
0000000000000	K-PETROL30DG-C/1M-WH	€ 1.205,00						
2 PRODOTTI MONOFACCIALI								
2 PRODUCTS SINGLE SIDED								
0000000000000	K-PETROL10DG-C/2M-AM	€ 1.027,00	10	10	407x167x15	2	20	Pack "120-C"
0000000000000	K-PETROL10DG-C/2M-WH	€ 1.087,00						
0000000000000	K-PETROL15DG-C/2M-AM	€ 1.147,00	15	15	529x206x15	2	26	Pack "120-C"
0000000000000	K-PETROL15DG-C/2M-WH	€ 1.221,00						
0000000000000	K-PETROL20DG-C/2M-AM	€ 1.355,00	20	20	689x260x150	2	42	Pack "120-C"
0000000000000	K-PETROL20DG-C/2M-WH	€ 1.495,00						
0000000000000	K-PETROL25DG-C/2M-AM	€ 1.519,00	25	25	853x314x15	2	50	Pack "120-C"
0000000000000	K-PETROL25DG-C/2M-WH	€ 1.683,00						
0000000000000	K-PETROL30DG-C/2M-AM	€ 1.711,00	30	30	1024x376x15	2	58	Pack "120-C"
0000000000000	K-PETROL30DG-C/2M-WH	€ 1.899,00						
3 PRODOTTI MONOFACCIALI								
3 PRODUCTS SINGLE SIDED								
0000000000000	K-PETROL10DG-C/3M-AM	€ 1.285,00	10	10	407x167x15	3	30	Pack "120-C"
0000000000000	K-PETROL10DG-C/3M-WH	€ 1.375,00						
0000000000000	K-PETROL15DG-C/3M-AM	€ 1.465,00	15	15	529x206x15	3	39	Pack "120-C"
0000000000000	K-PETROL15DG-C/3M-WH	€ 1.576,00						
0000000000000	K-PETROL20DG-C/3M-AM	€ 1.777,00	20	20	689x260x150	3	63	Pack "120-C"
0000000000000	K-PETROL20DG-C/3M-WH	€ 1.987,00						
0000000000000	K-PETROL25DG-C/3M-AM	€ 2.023,00	25	25	853x314x15	3	75	Pack "120-C"
0000000000000	K-PETROL25DG-C/3M-WH	€ 2.269,00						
0000000000000	K-PETROL30DG-C/3M-AM	€ 2.311,00	30	30	1024x376x15	3	87	Pack "120-C"
0000000000000	K-PETROL30DG-C/3M-WH	€ 2.593,00						
4 PRODOTTI MONOFACCIALI								
4 PRODUCTS SINGLE SIDED								
0000000000000	K-PETROL10DG-C/4M-AM	€ 1.543,00	10	10	407x167x15	4	40	Pack "120-C"
0000000000000	K-PETROL10DG-C/4M-WH	€ 1.663,00						
0000000000000	K-PETROL15DG-C/4M-AM	€ 1.783,00	15	15	529x206x15	4	52	Pack "120-C"
0000000000000	K-PETROL15DG-C/4M-WH	€ 1.931,00						
0000000000000	K-PETROL20DG-C/4M-AM	€ 2.199,00	20	20	689x260x150	4	84	Pack "120-C"
0000000000000	K-PETROL20DG-C/4M-WH	€ 2.479,00						
0000000000000	K-PETROL25DG-C/4M-AM	€ 2.527,00	25	25	853x314x15	4	100	Pack "120-C"
0000000000000	K-PETROL25DG-C/4M-WH	€ 2.855,00						
0000000000000	K-PETROL30DG-C/4M-AM	€ 2.911,00	30	30	1024x376x15	4	116	Pack "120-C"
0000000000000	K-PETROL30DG-C/4M-WH	€ 3.287,00						
Dotazioni di serie / Dotazioni di serie								
0000000000000	Pack "120"-C	n°1 PBP-S-CPU-PETROL + n°1 CLG150-24 + n°1 RFLT + n°2 TCRF-4T + n°1 USB/485 + SW EASY-PRICE						
0000000000000	Pack "240"-C	n°1 PBP-S-CPU-PETROL + n°2 CLG150-24 + n°1 RFLT + n°2 TCRF-4T + n°1 USB/485 + SW EASY-PRICE						

(XX) =cod Colore led : AM=Ambra - su richiesta a led rossi - WH=Bianco - su richiesta a led Verdi o Blu

Kit elett. completo per totem prezzi BIFACCIALI - 4a cifra grande

cod. EAN	MODELLO MODEL	Euro	HC	HC ² (CM)	Misure Modulo (mm)	MODULI MODULES	W tot.	Dotazione di serie Accessories Included
1 PRODOTTO BIFACCIALI			1 PRODUCT DOUBLE SIDED					
0000000000000	K-PETROL10DG-C/1B-AM	€ 1.027,00	10	10	407x167x15	1	20	Pack "120-C"
0000000000000	K-PETROL10DG-C/1B-WH	€ 1.087,00						
0000000000000	K-PETROL15DG-C/1B-AM	€ 1.147,00	15	15	529x206x15	1	13	Pack "120-C"
0000000000000	K-PETROL15DG-C/1B-WH	€ 1.221,00						
0000000000000	K-PETROL20DG-C/1B-AM	€ 1.355,00	20	20	689x260x150	1	21	Pack "120-C"
0000000000000	K-PETROL20DG-C/1B-WH	€ 1.495,00						
0000000000000	K-PETROL25DG-C/1B-AM	€ 1.519,00	25	25	853x314x15	1	25	Pack "120-C"
0000000000000	K-PETROL25DG-C/1B-WH	€ 1.683,00						
0000000000000	K-PETROL30DG-C/1B-AM	€ 1.711,00	30	30	1024x376x15	1	29	Pack "120-C"
0000000000000	K-PETROL30DG-C/1B-WH	€ 1.899,00						

2 PRODOTTI BIFACCIALI			2 PRODUCTS DOUBLE SIDED					
0000000000000	K-PETROL10DG-C/2B-AM	€ 1.543,00	10	10	407x167x15	2	40	Pack "120-C"
0000000000000	K-PETROL10DG-C/2B-WH	€ 1.663,00						
0000000000000	K-PETROL15DG-C/2B-AM	€ 1.783,00	15	15	529x206x15	2	52	Pack "120-C"
0000000000000	K-PETROL15DG-C/2B-WH	€ 1.931,00						
0000000000000	K-PETROL20DG-C/2B-AM	€ 2.199,00	20	20	689x260x150	2	84	Pack "120-C"
0000000000000	K-PETROL20DG-C/2B-WH	€ 2.479,00						
0000000000000	K-PETROL25DG-C/2B-AM	€ 2.527,00	25	25	853x314x15	2	100	Pack "120-C"
0000000000000	K-PETROL25DG-C/2B-WH	€ 2.855,00						
0000000000000	K-PETROL30DG-C/2B-AM	€ 2.911,00	30	30	1024x376x15	2	116	Pack "120-C"
0000000000000	K-PETROL30DG-C/2B-WH	€ 3.287,00						

3 PRODOTTI BIFACCIALI			3 PRODUCTS DOUBLE SIDED					
0000000000000	K-PETROL10DG-C/3B-AM	€ 2.059,00	10	10	407x167x15	3	60	Pack "120-C"
0000000000000	K-PETROL10DG-C/3B-WH	€ 2.239,00						
0000000000000	K-PETROL15DG-C/3B-AM	€ 2.419,00	15	15	529x206x15	3	78	Pack "120-C"
0000000000000	K-PETROL15DG-C/3B-WH	€ 2.641,00						
0000000000000	K-PETROL20DG-C/3B-AM	€ 3.153,00	20	20	689x260x150	3	126	Pack "240-C"
0000000000000	K-PETROL20DG-C/3B-WH	€ 3.573,00						
0000000000000	K-PETROL25DG-C/3B-AM	€ 3.645,00	25	25	853x314x15	3	150	Pack "240-C"
0000000000000	K-PETROL25DG-C/3B-WH	€ 4.137,00						
0000000000000	K-PETROL30DG-C/3B-AM	€ 4.221,00	30	30	1024x376x15	3	174	Pack "240-C"
0000000000000	K-PETROL30DG-C/3B-WH	€ 4.785,00						

4 PRODOTTI BIFACCIALI			4 PRODUCTS DOUBLE SIDED					
0000000000000	K-PETROL10DG-C/4B-AM	€ 2.575,00	10	10	407x167x15	4	80	Pack "120-C"
0000000000000	K-PETROL10DG-C/4B-WH	€ 2.815,00						
0000000000000	K-PETROL15DG-C/4B-AM	€ 3.055,00	15	15	529x206x15	4	104	Pack "120-C"
0000000000000	K-PETROL15DG-C/4B-WH	€ 3.351,00						
0000000000000	K-PETROL20DG-C/4B-AM	€ 3.997,00	20	20	689x260x150	4	168	Pack "240-C"
0000000000000	K-PETROL20DG-C/4B-WH	€ 4.557,00						
0000000000000	K-PETROL25DG-C/4B-AM	€ 4.653,00	25	25	853x314x15	4	200	Pack "240-C"
0000000000000	K-PETROL25DG-C/4B-WH	€ 5.309,00						
0000000000000	K-PETROL30DG-C/4B-AM	€ 5.421,00	30	30	1024x376x15	4	232	Pack "240-C"
0000000000000	K-PETROL30DG-C/4B-WH	€ 6.173,00						

Dotazioni di serie / Dotazioni di serie		
0000000000000	Pack "120-C"	n°1 PBP-S-CPU-PETROL + n°1 CLG150-24 + n°1 RFLT + n°2 TCRF-4T + n°1 USB/485 + SW EASY-PRICE
0000000000000	Pack "240-C"	n°1 PBP-S-CPU-PETROL + n°2 CLG150-24 + n°1 RFLT + n°2 TCRF-4T + n°1 USB/485 + SW EASY-PRICE

(XX) =cod Colore led : AM=Ambra - su richiesta a led rossi - WH=Bianco - su richiesta a led Verdi o Blu

Visor

Sistemi Gestione Code Monoservizio - Monosportello

MODELLO	Euro	Euro	HC	DL	B x A x S (mm)	N°	W	Kg
MODEL	RO VE	AM	N° Cifre (mm)	(M)	L x H x S (mm)	Led		

VISORI

 Monofacciale - *Mono Face*

EC2 HC14 (XX)	€ 270,00	€ 347,00	2	140	56	264	254	65	504	10	
EC3 HC14 (XX)	€ 340,00	€ 416,00	3	140	56	380	254	65	756	12	
EC4 HC14 (XX)	€ 440,00	€ 535,00	4	140	56	485	26	70	504	14	

FUNZIONI PER EC : M : MASTER - S : SLAVE (VISORE RIPETITORE)

(XX) =cod Colore led : RO=Rossi AM=Ambra - su richiesta a led WH=Bianco o a led VE=Verdi o BL=Blu

	PERIFERICHE
PULS 07	€ 29,00 PULSANTIERA CON 10 m.t. DI CAVO (B: 56 x A: 25 x S: 80 - mm)
D-CAV	€ 35,00 SCATOLA DERIVAZIONE CON 1 MT DI CAVO PER INGRESSO UP-DOWN-RESET (B: 56 x A: 25 x S: 80 - mm)
RTX 2P	€ 100,00 TELECOMANDO E RICEVITORE BICANALE (AVANTI, INDIETRO)
TX 2P	€ 25,00 TELECOMANDO BICANALE AGGIUNTIVO (B: 36 x A: 12 x S: 46 - mm)
SMN	€ 220,00 TAST.NUMERICA+DISPLAY A LED- PER VISORI IN TTL (MAX DI 4 CIFRE) (B: 85 x A: 55 x S: 145 - mm)

	ACCESSORI PER SISTEMI EC-VISOR E EC-S
DTK/S	€ 30,00 DISTRIBUTORE DI TICKET A STRAPPO (DISPONIBILE IN 4 COLORI)
CART/S	- CARTELLO INDICATORE PER DTK/S INCLUSO CON PSDC/S
PSDC/S	€ 100,00 PIANTANA DI SUPPORTO mod. 2015 INCLUSO CARTELLO INDICATORE PER DTK/S
TKS/2-40	€ 120,00 TICKET PER DTK/S (A 2 CIFRE, CONFEZIONI DA 40 ROTOLI CON 2000 TICKET CAD.)
TKS/3-40	€ 120,00 TICKET PER DTK/S (A 3 CIFRE, CONFEZIONI DA 40 ROTOLI CON 2000 TICKET CAD.)
STYLO-2	€ 1.210,00 DISTR. CON STAMPANTE TERMICA A 2 TASTI + SOFTWARE DI GESTIONE (FISSAGGIO A MURO)
STYLO-4	€ 1.265,00 DISTR. CON STAMPANTE TERMICA A 4 TASTI+ SOFTWARE DI GESTIONE (FISSAGGIO A MURO)
B-STYLO	€ 220,00 BASAMENTO PER STYLO
STYLO-TOUCH	€ 3.900,00 DISTR. CON STAMPANTE TERMICA CON TOUCH SCREEN + SW DI GESTIONE + BASAM.
ROT-40	€ 300,00 CONFEZIONE DA 40 ROTOLI DI CARTA TERMICA PER STAMPANTE TERMICA



EC2 HC14 RO



TX2P



PULS07



EC3 HC14 RO



TKS



STYLO-4 + B-STYLO

EC- S

Sistemi Gestione Code Monoservizio - Multisportello (max. 32)

MODELLO	Euro	B x A x S (mm)	N°	W	Kg
MODEL		L x H x S (mm)	Led		

Consolle di Gestione e chiamata

SMN-HMS	€ 220,00	Consolle sportello numerica e display a led a 7 segmenti + funzione di unità centrale di gestione	85	55	145			
SMN-HS	€ 220,00	Consolle sportello numerica e display a led a 7 segmenti.	85	55	145			
EC-VIS	€ 45,00	Unità di derivazione per SMN-HMS (1 per impianto)	85	72	30			

Display di sportello

Monofacciale - Mono Face

DSP3D HC6RO	€ 160,00	Display sportello monofacciale 3 cifre a led rossi - Altezza Cifra da 60 mm	290	130	44			
DSP3D HC10RO	€ 210,00	Display sportello monofacciale a led rossi - Altezza Cifra da 100 mm	350	170	44			
ST-L	€ 70,00	Staffa a "C" per collocazione su vetro						
ST-B	€ 133,00	Staffa per fissaggio a "Bandiera"						
ST-DSP	€ 139,00	Staffa per fissaggio su "Banco" (H max 800 mm)						

Visori di Sala d'attesa HC 14 (Visore Monoriga)

DSA 1-21 HC 14	€ 370,00	Display di sala monofacciale 2 cifre per ticket a led rossi ed 1 cifra a led verdi per sportello	485	260	70			
DSA 1-31 HC14	€ 440,00	Display di sala monofacciale 3 cifre per ticket a led rossi ed 1 cifra a led verdi per sportello	595	260	70			
DSA 1-32 HC14	€ 480,00	Display di sala monofacciale 3 cifre per ticket a led rossi e 2 cifre a led verdi per sportello	705	260	70			

ACCESSORI PER SISTEMI EC-VISOR E EC-S

SW.ECS	€ 99,00	SOFTWARE DI GESTIONE PER CONFIGURAZIONE SISTEMA EC-S
DTK/S	€ 30,00	DISTRIBUTORE DI TICKET A STRAPPO (DISPONIBILE IN 4 COLORI)
GART/S	-	CARTELLO INDICATORE PER DTK/S INCLUSO CON PSDC/S
PSDC/S	€ 100,00	PIANTANA DI SUPPORTO mod. 2015 INCLUSO CARTELLO INDICATORE PER DTK/S
TKS/2-40	€ 120,00	TICKET PER DTK/S (A 2 CIFRE, CONFEZIONI DA 40 ROTOLI CON 2000 TICKET CAD.)
TKS/3-40	€ 120,00	TICKET PER DTK/S (A 3 CIFRE, CONFEZIONI DA 40 ROTOLI CON 2000 TICKET CAD.)
STYLO-2	€ 1.210,00	DISTR. CON STAMPANTE TERMICA A 2 TASTI + SOFTWARE DI GESTIONE (FISSAGGIO A MURO)
STYLO-4	€ 1.265,00	DISTR. CON STAMPANTE TERMICA A 4 TASTI+ SOFTWARE DI GESTIONE (FISSAGGIO A MURO)
B-STYLO	€ 220,00	BASAMENTO PER STYLO
STYLO-TOUCH	€ 3.900,00	DISTR. CON STAMPANTE TERMICA CON TOUCH SCREEN + SW DI GESTIONE + BASAM.
ROT-40	€ 300,00	CONFEZIONE DA 40 ROTOLI DI CARTA TERMICA PER STAMPANTE TERMICA



Consolle SMN



Visore di sportello DSP 3D HC6RO



Visore di sala DSA 1-31 HC14

Sistemi Gestione Code Multiservizio - Multisportello (32 servizi - 127 unità)

MODELLO	Euro		B x A x S (mm)			N°	W	Kg
<i>MODEL</i>			<i>L x H x S (mm)</i>			Led		

Consolle di Gestione

EG Lan Server	€ 500,00	Applicativo Lan Server compreso software WinEcm per configurazione, gestione impianto e statistiche.					--	
---------------	----------	--	--	--	--	--	----	--

Applicativi e PC per Visori LCD

EG-VSA	€ 390,00	Applicativo SW per visore di sala LCD		--	--	--	--	
EG-VSA-PC	€ 990,00	Applicativo SW per visore di sala LCD + PC IND. Con uscita HDMI		--	--	--	--	

Distributori di Ticket con Stampante Termica e Taglierina

EG-STYLO-4	€ 1.990,00	Totem distributore ticket con 4 pulsanti	500	1400	500	--	--	
EG-STYLO-TOUCH	€ 3.500,00	Totem distributore ticket con monitor 15" Touch Screen	500	1400	500	--	--	
ROT-40	€ 300,00	Confezione da 40 rotoli di carta termica per stampante IBLE EG-STYLO-TOUCH	120	570	150	--	--	

Consolle virtuali di Gestione e chiamata

EG-SELECT-5	€ 350,00	Pacchetto 5 licenze +Consolle Virtuale per PC in amb. Win				--	--	
EG-SELECT-10	€ 500,00	Pacchetto 10 licenze +Consolle Virtuale per PC in amb. Win				--	--	
EG-SELECT-10 ADD ONE	€ 40,00	Pacchetto licenza aggiuntiva per EG-SELECT-10				--	--	
EG-SELECT-VSP	€ 200,00	Unità di pilotaggio ed alimentazione per Visore di sportello				--	--	

Consolle di Gestione e chiamata

i-Switch-LAN-EasyGate	€ 520,00	SWITCH PER RS 485 + Porta LAN versione EasyGate - 1 ogni 16 Sportelli				--	--	
EG-SMN	€ 220,00	Consolle sportello con tastiera numerica e display a led a 7 segmenti	85	55	145	--	--	

Display di sportello

 Monofacciale - *Mono Face*

VSP 3D HC6 RO	€ 160,00	Display sportello monofacciale 3 cifre a led rossi - Altezza Cifra da 60 mm	290	130	44			
VSP 3D HC10 RO	€ 210,00	Display sportello monofacciale a led rossi - Altezza Cifra da 100 mm	350	170	44			
VSP A2D HC10 RO	€ 250,00	Display sportello monofacciale Lettera + 2 cifre a led rossi - Altezza Cifra da 100 mm	290	130	44			
VSP 4D HC10 RO	€ 280,00	Display sportello monofacciale a led rossi - Altezza Cifra da 100 mm	350	170	44			
VSP A3D HC10 RO	€ 290,00	Display sportello monofacciale Lettera + 3 cifre a led rossi - Altezza Cifra da 100 mm	290	130	44			
ST-L	€ 70,00	Staffa a "C" per collocazione su vetro	--	--	--	--	--	
ST-B	€ 133,00	Staffa per fissaggio a "Bandiera"	--	--	--	--	--	
ST-DSP	€ 139,00	Staffa per fissaggio su "Banco"(H max 800 mm)	--	--	--	--	--	

Vedere pagina successiva per i visori di sala del sistema Easy-Gate

Easy Gate

Visori di Sala

MODELLO	3 cifre x ticket	Lettera + 2 cifre x ticket	ESEMPIO GRAFICO	B x A x S (mm)		
MODEL	+ 2 cifre x sport.	+ 2 cifre x sport.		L x H x S (mm)		
	cod. 3+2	cod. A2+2				
SALA D'ATTESA (VISORE CON SPAZIO PER SCRITTE SERVIZI)						
EG-VSA10 2 Righe	€ 2.080,00	€ 2.605,00		1200	520	75
EG-VSA10 3 Righe	€ 2.510,00	€ 2.925,00		1200	680	75
EG-VSA10 4 Righe	€ 2.960,00	€ 3.445,00		1200	840	75
EG-VSA10 5 Righe	€ 3.400,00	€ 3.930,00		1200	1000	75
EG-VSA10 6 Righe	€ 3.850,00	€ 4.465,00		1200	1160	75
EG-VSA10 7 Righe	€ 4.290,00	€ 5.000,00		1200	1320	75
EG-VSA10 8 Righe	€ 4.730,00	€ 5.540,00		1200	1480	75

MODELLO	3 cifre x ticket	Lettera + 2 cifre x ticket	ESEMPIO GRAFICO	B x A x S (mm)		
MODEL	+ 2 cifre x sport.	+ 2 cifre x sport.		L x H x S (mm)		
	cod. 3+2	cod. A2+2				
SALA D'ATTESA (VISORE SENZA SPAZIO PER SCRITTE SERVIZI)						
EG-VSA10LC 2 Righe	€ 1.700,00	€ 1.790,00		610	520	75
EG-VSA10LC 3 Righe	€ 2.070,00	€ 2.230,00		610	680	75
EG-VSA10LC 4 Righe	€ 2.470,00	€ 2.660,00		610	840	75
EG-VSA10LC 5 Righe	€ 2.850,00	€ 3.090,00		610	1000	75
EG-VSA10LC 6 Righe	€ 3.230,00	€ 3.530,00		610	1160	75
EG-VSA10LC 7 Righe	€ 3.610,00	€ 3.960,00		610	1320	75
EG-VSA10LC 8 Righe	€ 4.000,00	€ 4.390,00		610	1480	75

MODELLO	3 cifre x ticket	Lettera + 2 cifre x ticket	ESEMPIO GRAFICO	B x A x S (mm)		
MODEL	+ 0 cifre x sport.	+ 0 cifre x sport.		L x H x S (mm)		
	cod. 3+0	cod. A2+0				
SALA D'ATTESA (VISORE SENZA SPAZIO PER SCRITTE SERVIZI)						
EG-VSA10LC 2 Righe	€ 1.480,00	€ 1.570,00		610	520	75
EG-VSA10LC 3 Righe	€ 1.740,00	€ 1.890,00		610	680	75
EG-VSA10LC 4 Righe	€ 2.020,00	€ 2.200,00		610	840	75
EG-VSA10LC 5 Righe	€ 2.290,00	€ 2.520,00		610	1000	75
EG-VSA10LC 6 Righe	€ 2.230,00	€ 2.840,00		610	1160	75
EG-VSA10LC 7 Righe	€ 2.460,00	€ 3.160,00		610	1320	75
EG-VSA10LC 8 Righe	€ 2.690,00	€ 3.480,00		610	1480	75

MODELLO	4 cifre x ticket	Lettera + 3 cifre x ticket	ESEMPIO GRAFICO	B x A x S (mm)		
MODEL	+ 2 cifre x sport.	+ 2 cifre x sport.		L x H x S (mm)		
	cod. 4+2	cod. A3+2				
SALA D'ATTESA (VISORE SENZA SPAZIO PER SCRITTE SERVIZI)						
EG-VSA10LC 2 Righe	su richiesta	€ 1.850,00		610	520	75
EG-VSA10LC 3 Righe	su richiesta	€ 2.320,00		610	680	75
EG-VSA10LC 4 Righe	su richiesta	€ 2.780,00		610	840	75
EG-VSA10LC 5 Righe	su richiesta	€ 3.240,00		610	1000	75
EG-VSA10LC 6 Righe	su richiesta	€ 3.700,00		610	1160	75
EG-VSA10LC 7 Righe	su richiesta	€ 4.160,00		610	1320	75
EG-VSA10LC 8 Righe	su richiesta	€ 4.620,00		610	1480	75

Vedere pagina precedente per il sistema Easy-Gate

Info Text - GL-07

Display Alfanumerici Mono & Multiriga da esterni

MODELLO	Euro	Euro	HC	DL	B x A x S (mm)			N°	W	Kg
MODEL	RO AM	BL VE WH	N° Righe (mm)	(M)	L x H x S (mm)			Led		

GL-07 81 DISPLAY ALFANUMERICO HC 5 cm											
Monofacciale - Mono Face											
GL-07 81 1R 12C (XX) M	€ 1.495,00	€ 1.610,00	1	50	20	640	185	85	504	31	
GL-07 81 1R 18C (XX) M	€ 1.810,00	€ 1.985,00	1	50	20	900	185	85	756	46	
GL-07 81 2R 18C (XX) M	€ 2.665,00	€ 2.985,00	2	50	20	920	430	130	1.512	91	
GL-07 81 4R 18C (XX) M	€ 4.365,00	€ 4.975,00	4	50	20	920	710	130	3.024	182	
GL-07 81 6R 18C (XX) M	€ 6.065,00	€ 6.965,00	6	50	20	920	990	130	4.536	273	
GL-07 81 8R 18C (XX) M	€ 7.765,00	€ 8.955,00	8	50	20	920	1270	130	6.048	363	

GL-07 101 DISPLAY ALFANUMERICO HC 6,5cm											
Monofacciale - Mono Face											
GL-07 101 1R 12C (XX) M	€ 1.545,00	€ 1.660,00	1	65	26	810	185	85	504	31	
GL-07 101 1R 18C (XX) M	€ 1.930,00	€ 2.105,00	1	65	26	1160	185	85	756	46	
GL-07 101 2R 18C (XX) M	€ 2.905,00	€ 3.225,00	2	65	26	1200	430	130	1.512	91	
GL-07 101 4R 18C (XX) M	€ 4.790,00	€ 5.405,00	4	65	26	1200	710	130	3.024	182	
GL-07 101 6R 18C (XX) M	€ 6.680,00	€ 7.580,00	6	65	26	1200	990	130	4.536	273	
GL-07 101 8R 18C (XX) M	€ 8.565,00	€ 9.775,00	8	65	26	1200	1270	130	6.048	363	

GL-07 141 DISPLAY ALFANUMERICO HC 8 cm											
Monofacciale - Mono Face											
GL-07 141 1R 12C (XX) M	€ 1.620,00	€ 1.735,00	1	80	32	930	185	85	504	31	
GL-07 141 1R 18C (XX) M	€ 2.045,00	€ 2.220,00	1	80	32	1370	185	85	756	46	
GL-07 141 2R 18C (XX) M	€ 3.110,00	€ 3.430,00	2	80	32	1420	430	130	1.512	91	
GL-07 141 4R 18C (XX) M	€ 5.105,00	€ 5.715,00	4	80	32	1420	710	130	3.024	182	
GL-07 141 6R 18C (XX) M	€ 7.100,00	€ 8.000,00	6	80	32	1420	990	130	4.536	273	
GL-07 141 8R 18C (XX) M	€ 9.095,00	€ 10.285,00	8	80	32	1420	1270	130	6.048	363	

GL-07 151 DISPLAY ALFANUMERICO HC 11 cm											
Monofacciale - Mono Face											
GL-07 151 1R 12C (XX) M	€ 1.790,00	€ 1.905,00	1	100	40	1195	205	85	504	31	
GL-07 151 1R 18C (XX) M	€ 2.230,00	€ 2.405,00	1	100	40	1740	205	85	756	46	
GL-07 151 2R 18C (XX) M	€ 3.525,00	€ 3.845,00	2	100	40	1785	475	130	1.512	91	
GL-07 151 4R 18C (XX) M	€ 5.775,00	€ 6.385,00	4	100	40	1785	795	130	3.024	182	
GL-07 151 6R 18C (XX) M	€ 8.025,00	€ 8.925,00	6	100	40	1785	1115	130	4.536	273	
GL-07 151 8R 18C (XX) M	€ 10.275,00	€ 11.470,00	8	100	40	1785	1435	130	6.048	363	

GL-07 201 DISPLAY ALFANUMERICO HC 12 cm											
Monofacciale - Mono Face											
GL-07 201 1R 12C (XX) M	€ 1.830,00	€ 1.950,00	1	120	48	1350	225	85	504	31	
GL-07 201 1R 18C (XX) M	€ 2.355,00	€ 2.530,00	1	120	48	1965	225	85	756	46	
GL-07 201 2R 18C (XX) M	€ 3.840,00	€ 4.160,00	2	120	48	2010	510	130	1.512	91	
GL-07 201 4R 18C (XX) M	€ 6.300,00	€ 6.910,00	4	120	48	2010	870	130	3.024	182	
GL-07 201 6R 18C (XX) M	€ 8.760,00	€ 9.660,00	6	120	48	2010	123	130	4.536	273	
GL-07 201 8R 18C (XX) M	€ 11.220,00	€ 12.410,00	8	120	48	2010	159	130	6.048	363	

(XX) =cod Colore led : RO=Rossi AM=Ambra - su richiesta a led WH=Bianco o a led VE=Verdi o BL=Blu

PER LE ALTRE OPZIONI CONSULTARE IL LISTINO DEGLI "ACCESSORI GENERICI"

Info Text - GL-07

Display Alfanumerici Grandi Formati da esterni

MODELLO	Euro	Euro	HC	DL	B x A x S (mm)			N°	W	Kg
MODEL	RO AM	BL VE WH	N° Righe (mm)	(M)	L x H x S (mm)			Led		

GL-07 251 DISPLAY ALFANUMERICO HC 13 cm

 Monofacciale - *Mono Face*

GL-07 251 1R 12C (XX) M	€ 2.920,00	€ 3.040,00	1	130	52	2000	300	130	504	31	
GL-07 251 1R 16C (XX) M	€ 3.595,00	€ 3.750,00	1	130	52	2620	300	130	756	46	

GL-07 254 DISPLAY ALFANUMERICO HC 17 cm

 Monofacciale - *Mono Face*

GL-07 254 1R 12C (XX) M	€ 3.230,00	€ 3.695,00	1	170	68	2000	300	130	2.016	121	
GL-07 254 1R 16C (XX) M	€ 4.000,00	€ 4.625,00	1	170	68	2620	300	130	2.688	162	

GL-07 306 DISPLAY ALFANUMERICO HC 21 cm

 Monofacciale - *Mono Face*

GL-07 306 1R 12C (XX) M	€ 4.890,00	€ 5.590,00	1	210	84	2320	400	130	3.024	182	
GL-07 306 1R 16C (XX) M	€ 6.125,00	€ 7.060,00	1	210	84	3000	400	130	4.032	242	

GL-07 407 DISPLAY ALFANUMERICO HC 28 cm

 Monofacciale - *Mono Face*

GL-07 407 1R 12C (XX) M	€ 5.900,00	€ 6.715,00	1	280	112	3130	500	130	3.528	212	
GL-07 407 1R 16C (XX) M	€ 7.380,00	€ 8.470,00	1	280	112	4140	500	130	4.704	283	

GL-07 612 DISPLAY ALFANUMERICO HC 40 cm

 Monofacciale - *Mono Face*

GL-07 612 1R 12C (XX) M	€ 11.320,00	€ 12.720,00	1	400	160	4550	600	130	6.048	363	
GL-07 612 1R 16C (XX) M	€ 14.640,00	€ 16.500,00	1	400	160	6000	600	130	8.064	484	

GL-07 816 DISPLAY ALFANUMERICO HC 50 cm

 Monofacciale - *Mono Face*

GL-07 816 1R 12C (XX) M	€ 14.285,00	€ 16.145,00	1	500	200	6080	760	130	8.064	484	
GL-07 816 1R 16C (XX) M	€ 18.225,00	€ 20.710,00	1	500	200	8000	760	130	10.752	646	

GL-07 1021 DISPLAY ALFANUMERICO HC 65 cm

 Monofacciale - *Mono Face*

GL-07 1021 1R 12C (XX) M	€ 19.995,00	€ 22.440,00	1	650	260	7400	1000	130	10.584	636	
GL-07 1021 1R 16C (XX) M	€ 25.780,00	€ 29.040,00	1	650	260	9560	1000	130	14.112	847	

(XX) =cod Colore led : RO=Rossi AM=Ambra - su richiesta a led WH=Bianco o a led VE=Verdi o BL=Blu

FUNZIONI	
CPU-GL MOD	UNITA' LOGICA CON ORA-DATA-TEMPERATURA
ORA-DATA-TEMPERATURA	VISUALIZZAZIONE DI ORA-DATA-GIORNO DELLA SETTIMANA - SANTO DEL GIORNO - TEMPERATURA
COUNT DOWN	CAMPO COUNT DOWN PER CONTEGGIO/DECONTEGGIO A DATA PRE-IMPOSTATA
TIMER & PALINSESTI	POSSIBILITA' DI CREAZIONE PROGRAMMI/SEQUENZE E CALENDARIO DI VISUALIZZAZIONI
DOTAZIONI DI SERIE COMPRESSE NEL PREZZO	
USB/485	CONVERTITORE USB/485 + SOFTWARE IBLE LEDBUILD PER LA PROGRAMMAZIONE DEI PROGRAMMI\SEQUENZE
TCRF-4T	TELECOMANDO A RADIO FREQUENZA PER RICHIAMO MESSAGGI/SEQUENZE +REGOLAZIONE ORA-DATA + SET-UP
FMLT	SENSORE PER TELECOMANDO RADIFREQUENZA - LUMINOSITA' - SONDA TEMPERATURA
BOX IN ALLUMINIO	
MANUALE D'USO	

PER LE ALTRE OPZIONI CONSULTARE IL LISTINO DEGLI "ACCESSORI GENERICI"

Info Text - DL START

Display Alfanumerici monoriga da esterni

MODELLO	Euro	Euro	HC	DL	B x A x S (mm)	N°	W	Kg
MODEL	● RO ● AM	● BL ● VE ○ WH	N°cr	(mm)	(M)	L x H x S (mm)	Led	

1271 DISPLAY ALFANUMERICO PASSO 1,271 CM MONORIGA

Monofacciale - *Mono Face*

DL1271 START 1R 12C (XX) M	€ 933,00	n.d.	12	81	32	1018 x 192 x 85	504	31
DL1271 START 1R 18C (XX) M	€ 1.262,00	n.d.	18	81	32	1473 x 192 x 85	756	46
DL1271 START 1R 24C (XX) M	€ 1.595,00	n.d.	24	81	32	1929 x 192 x 85	1008	61

Bifacciale - *Double Face*

DL1271 START 1R 12C (XX) B	€ 1.415,00	n.d.	12	81	32	1018 x 225 x 150	1008	61
DL1271 START 1R 18C (XX) B	€ 2.010,00	n.d.	18	81	32	1473 x 225 x 150	1512	91
DL1271 START 1R 24C (XX) B	€ 2.610,00	n.d.	24	81	32	1929 x 225 x 150	2016	121

1651 DISPLAY ALFANUMERICO PASSO 1,651 CM MONORIGA

Monofacciale - *Mono Face*

DL1651 START 1R 12C (XX) M	€ 993,00	n.d.	12	104	44	1254 x 181 x 85	504	31
DL1651 START 1R 18C (XX) M	€ 1.342,00	n.d.	18	104	44	1848 x 181 x 85	756	46
DL1651 START 1R 24C (XX) M	€ 1.695,00	n.d.	24	104	44	2440 x 181 x 85	1008	61

Bifacciale - *Double Face*

DL1651 START 1R 12C (XX) B	€ 1.520,00	n.d.	12	104	44	1254 x 181 x 150	1008	61
DL1651 START 1R 18C (XX) B	€ 2.155,00	n.d.	18	104	44	1848 x 181 x 150	1512	91
DL1651 START 1R 24C (XX) B	€ 2.790,00	n.d.	24	104	44	2440 x 181 x 150	2016	121

2159 DISPLAY ALFANUMERICO PASSO 2,159 CM MONORIGA

Monofacciale - *Mono Face*

DL2159 START 1R 12C (XX) M	€ 1.096,00	n.d.	12	135	55	1617 x 211 x 85	504	31
DL2159 START 1R 18C (XX) M	€ 1.507,00	n.d.	18	135	55	2393 x 211 x 85	756	46
DL2159 START 1R 24C (XX) M	€ 1.920,00	n.d.	24	135	55	3169 x 211 x 85	1008	61

Bifacciale - *Double Face*

DL2159 START 1R 12C (XX) B	€ 1.690,00	n.d.	12	135	55	1617 x 211 x 150	1008	61
DL2159 START 1R 18C (XX) B	€ 2.405,00	n.d.	18	135	55	2393 x 211 x 150	1512	91
DL2159 START 1R 24C (XX) B	€ 3.120,00	n.d.	24	135	55	3169 x x 150	2016	121

(XX) =cod Colore led : RO=Rossi AM=Ambra - su richiesta a led WH=Bianco o a led VE=Verdi o BL=Blu

FUNZIONI	
100 PROGRAMMI	MEMORIZZAZIONE FINO A 100 PROGRAMMI
8 SEQUENZE	POSSIBILE DI INSERIMENTO DI PIU' PROGRAMMI IN SEQUENZE (FINO AD UN MAX DI 8)
DOTAZIONI DI SERIE COMPRESSE NEL PREZZO	
USB/485	CONVERTITORE USB/485 + SOFTWARE IBLE LEDBUILD PER LA PROGRAMMAZIONE DEI PROGRAMMI\SEQUENZE
TRI	TELECOMANDO A RAGGI INFRAROSSI PER RICHIAMO MESSAGGI/SEQUENZE + SET-UP PARAMETRI
S.IR	SENSORE PER TELECOMANDO AD INFRAROSSI
S.RAL	SENSORE DI REGOLAZIONE DELLA LUMINOSITA'
PROTEZIONE TEMPERATURA	SENSORE DI PROTEZIONE PER TEMPERATURE ELEVATE
BOX IN ALLUMINIO PRE-VERNICIATO GRIGIO	
STAFFE DI FISSAGGIO A PARETE - IL MODELLO BIFACCIALE E' PREDISPOSTO ALL'INSTALLAZIONE A MEZZO INSERTI FILETTATI	
MANUALE D'USO	

PER LE ALTRE OPZIONI CONSULTARE IL LISTINO DEGLI "ACCESSORI GENERICI"

Info Text - DL PLUS

Display Alfanumerici monoriga da esterni

MODELLO	Euro	Euro	HC	DL	B x A x S (mm)	N°	W	Kg
MODEL	RO AM	BL VE WH	N°cr (mm)	(M)	L x H x S (mm)	Led		

1271 DISPLAY ALFANUMERICO PASSO 12,71 mm MONORIGA

Monofacciale - *Mono Face*

DL1271 PLUS 1R 12C (XX) M	€ 1.345,00	€ 1.461,00	12	81	32	1018 x 192 x 85	504	31	
DL1271 PLUS 1R 18C (XX) M	€ 1.635,00	€ 1.809,00	18	81	32	1473 x 192 x 85	756	46	
DL1271 PLUS 1R 24C (XX) M	€ 1.925,00	€ 2.160,00	24	81	32	1929 x 192 x 85	1008	61	

Bifacciale - *Double Face*

DL1271 PLUS 1R 12C (XX) B	€ 1.730,00	€ 1.965,00	12	81	32	1018 x 225 x 150	1008	61	
DL1271 PLUS 1R 18C (XX) B	€ 2.245,00	€ 2.595,00	18	81	32	1473 x 225 x 150	1512	91	
DL1271 PLUS 1R 24C (XX) B	€ 2.760,00	€ 3.225,00	24	81	32	1929 x 225 x 150	2016	121	

1651 DISPLAY ALFANUMERICO PASSO 16,51 mm MONORIGA

Monofacciale - *Mono Face*

DL1651 PLUS 1R 12C (XX) M	€ 1.405,00	€ 1.521,00	12	104	44	1254 x 181 x 85	504	31	
DL1651 PLUS 1R 18C (XX) M	€ 1.715,00	€ 1.889,00	18	104	44	1848 x 181 x 85	756	46	
DL1651 PLUS 1R 24C (XX) M	€ 2.025,00	€ 2.257,00	24	104	44	2440 x 181 x 85	1008	61	

Bifacciale - *Double Face*

DL1651 PLUS 1R 12C (XX) B	€ 1.830,00	€ 2.065,00	12	104	44	1254 x 181 x 150	1008	61	
DL1651 PLUS 1R 18C (XX) B	€ 2.390,00	€ 2.740,00	18	104	44	1848 x 181 x 150	1512	91	
DL1651 PLUS 1R 24C (XX) B	€ 2.950,00	€ 3.415,00	24	104	44	2440 x 181 x 150	2016	121	

2159 DISPLAY ALFANUMERICO PASSO 21,59 mm MONORIGA

Monofacciale - *Mono Face*

DL2159 PLUS 1R 12C (XX) M	€ 1.510,00	€ 1.626,00	12	135	55	1617 x 211 x 85	504	31	
DL2159 PLUS 1R 18C (XX) M	€ 1.860,00	€ 2.034,00	18	135	55	2393 x 211 x 85	756	46	
DL2159 PLUS 1R 24C (XX) M	€ 2.210,00	€ 2.445,00	24	135	55	3169 x 211 x 85	1008	61	

Bifacciale - *Double Face*

DL2159 PLUS 1R 12C (XX) B	€ 2.000,00	€ 2.235,00	12	135	55	1617 x 211 x 150	1008	61	
DL2159 PLUS 1R 18C (XX) B	€ 2.640,00	€ 2.990,00	18	135	55	2393 x 211 x 150	1512	91	
DL2159 PLUS 1R 24C (XX) B	€ 3.280,00	€ 3.745,00	24	135	55	3169 x x 150	2016	121	

(XX) =cod Colore led : RO=Rossi AM=Ambra - su richiesta a led WH=Bianco o a led VE=Verdi o BL=Blu

FUNZIONI	
CPU-GL MOD	UNITA' LOGICA CON ORA-DATA-TEMPERATURA
ORA-DATA-TEMPERATURA	VISUALIZZAZIONE DI ORA-DATA-GIORNO DELLA SETTIMANA - SANTO DEL GIORNO - TEMPERATURA
COUNT DOWN	DOTAZIONI DI SERIE COMPRESSE NEL PREZZO
TIMER & PALINSESTI	POSSIBILITA' DI CREAZIONE PROGRAMMI/SEQUENZE E CALENDARIO DI VISUALIZZAZIONI
	DOTAZIONI DI SERIE COMPRESSE NEL PREZZO
USB/485	CONVERTITORE USB/485 + SOFTWARE IBLE LEDBUILD PER LA PROGRAMMAZIONE DEI PROGRAMMI\SEQUENZE
TCRF-4T	TELECOMANDO A RADIO FREQUENZA PER RICHIAMO MESSAGGI/SEQUENZE +REGOLAZIONE ORA-DATA + SET-UP
FMLT	SENSORE PER TELECOMANDO RADIFREQUENZA - LUMINOSITA' - SONDA TEMPERATURA
PROTEZIONE TEMPERATURA	SENSORE DI PROTEZIONE PER TEMPERATURE ELEVATE
BOX IN ALLUMINIO PRE-VERNICIATO GRIGIO	
STAFFE DI FISSAGGIO A PARETE - IL MODELLO BIFACCIALE E' PREDISPOSTO ALL'INSTALLAZIONE A MEZZO INSERTI FILETTATI	
MANUALE D'USO	



PER LE ALTRE OPZIONI CONSULTARE IL LISTINO DEGLI "ACCESSORI GENERICI"

Info Text - K-MAR - Component

Componenti per Kit elettronico resinato alfanumerico da esterni

cod. EAN	MODELLO MODEL	Euro	N°cr	HC (mm)	DL (M)	B x A x S (mm) L x H x S (mm)	N° Led	W	Kg
-------------	------------------	------	------	------------	-----------	----------------------------------	-----------	---	----

K-MAR 1271 MATTONELLA ALFANUMERICA MONOFACCIALE RESINATA - PASSO 1,27 cm

0000000000000	K-MAR1271-6RO	€ 267,00	6	81	33	457 x 178 x 15	252	18	
0000000000000	K-MAR1271-6AM								
0000000000000	K-MAR1271-6VE	€ 303,00	6	81	33	457 x 178 x 15	252	18	
0000000000000	K-MAR1271-6BL								
0000000000000	K-MAR1271-6WH								

K-MAR 1651 MATTONELLA ALFANUMERICA MONOFACCIALE RESINATA - PASSO 16,51 mm

0000000000000	K-MAR1651-6RO	€ 297,00	6	104	42	594,4 x 168,8 x 15,0	252	18	
0000000000000	K-MAR1651-6AM								
0000000000000	K-MAR1651-6VE	€ 334,00	6	104	42	594,4 x 168,8 x 15,0	252	18	
0000000000000	K-MAR1651-6BL								
0000000000000	K-MAR1651-6WH								

K-MAR 2159 MATTONELLA ALFANUMERICA MONOFACCIALE RESINATA - PASSO 21,59 mm

0000000000000	K-MAR2159-6RO	€ 326,00	6	134	55	777,2 x 198,0 x 15	252	18	
0000000000000	K-MAR2159-6AM								
0000000000000	K-MAR2159-6VE	€ 363,00	6	134	55	777,2 x 198,0 x 15	252	18	
0000000000000	K-MAR2159-6BL								
0000000000000	K-MAR2159-6WH								

Alle righe prezzo vanno aggiunte le opzioni di pilotaggio

FUNZIONI	
RS.485_AT-VISAN	CANALE SERIALE RS 485 PER RICEZIONE VALORI TRAMITE PROTOCOLLO AT-VISAN
MOD-BUS (OPTIONAL)	CANALE SERIALE RS 485 PER RICEZIONE VALORI TRAMITE PROTOCOLLO MOD-BUS

DOTAZIONI DI SERIE COMPRESSE NEL PREZZO	
C 3M M	Cavo con morsetto 4 vie - 3 MT (1,5x2 + 2x0,22)
12/24 Vdc	Alimentazione da 12 a 24 V - PER GLI ALIMENTATORI VEDI LISTINO K-PETROL (COMPONENT 2)
S.IR	SENSORE PER TELECOMANDO AD INFRAROSSI
S.RAL	SENSORE DI REGOLAZIONE DELLA LUMINOSITA'
PROT. TEMPERATURA	SENSORE DI PROTEZIONE PER TEMPERATURE ELEVATE



Opzione Mod-Bus

**PER IL PILOTAGGIO CONSULTARE IL LISTINO DEI "POWER BOX - MODULAR SYSTEM"
MENTRE PER LE ALTRE OPZIONI CONSULTARE IL LISTINO DEGLI "ACCESSORI GENERICI"**

Info Text - K-MAR

Power Box per pilotaggio display K-MAR

MODELLO	Euro	Descrizione	W	BxAxS (mm)
---------	------	-------------	---	------------

CPU DI PILOTAGGIO E DERIVAZIONI

Power Box in <u>ABS-IP44 - Misura Extra-Small</u>				
PBP-XS-DER2	€ 52,00	Derivazione RS485 + Derivazione x Alimentazione - ALIMENTATORE NON INCLUSO	---	120x80x50
Power Box in <u>ABS-IP44 - Misura Small</u>				
PBP-S-50-DER2	€ 160,00	Unità di derivazione + alimentazione DER2 - 1 Alimentatore da 50W	50 W	183X220X70
PBP-S-50-MAR	€ 394,00	CPU GL-MOD+DER2 per pilotaggio di 1 modulo K-MAR mono/bifacciale - 1 Alimentatore da 50W	50 W	183X220X70
Power Box in <u>ABS-IP44 con 1 alimentatore da 120W - Misura Medium</u>				
PBP-M-120-MAR	€ 460,00	CPU GL-MOD+IRLT+DER2 per pilotaggio di 1 modulo K-MAR mono/bif. - 1 Alimentatore da 120W	120 W	255X205X105
Power Box in <u>ABS-IP44 con 2 alimentatori da 120W - Misura Large</u>				
PBP-L-240-MAR-M	€ 950,00	(MASTER) CPU GL-MOD+IRLT+C12MOD per pilotaggio fino a 12 moduli K-MAR - 2 Alimentatori da 120W	240 W	315x265x154
PBP-L-240-MAR-S	€ 765,00	(SLAVE) C12MOD per pilotaggio fino a 12 moduli K-MAR - 2 Alimentatori da 120W	240 W	315x265x154
Power Box in <u>Alluminio-IP40 con 1 alimentatore da 120W - Misura Medium</u>				
PBA-M-120-MAR-M	€ 595,00	(MASTER) CPU GL-MOD+IRLT+C12MOD per pilotaggio fino a 12 moduli K-MAR - 1 Alimentatori da 120W	120 W	490X190X50
PBA-M-120-MAR-S	€ 465,00	(SLAVE) C12MOD per pilotaggio fino a 12 moduli K-MAR - 1 Alimentatori da 120W	120 W	490X190X50
Power Box in <u>Alluminio-IP40 con 2 alimentatore da 120W - Misura Large</u>				
PBA-L-240-MAR-M	€ 695,00	(MASTER) CPU GL-MOD+IRLT+C12MOD per pilotaggio fino a 12 moduli K-MAR - 2 Alimentatori da 120W	240 W	753X260X60
PBA-L-240-MAR-S	€ 575,00	(SLAVE) C12MOD per pilotaggio fino a 12 moduli K-MAR - 2 Alimentatori da 120W	240 W	753X260X60

ATTENZIONE : I POWER-BOX NON HANNO DOTAZIONI DI SERIE TIPO TRI, USB/485 o ALTRO - CONSULTARE LISTINO ACCESSORI



PER LE ALTRE OPZIONI CONSULTARE IL LISTINO DEGLI "ACCESSORI GENERICI"

Info Graphic - DG

Display Alfanumerici doppia riga grafici da esterni

MODELLO	Euro		HC	HC ALTEZZA	DL per HC	B x A x S (mm)			N°	W	Kg
MODEL	RO	AM	ALTEZZA x1 (mm)	x2 (mm)	ALTEZZA x2 (M)	L x H x S (mm)			Led		

DG1271 DISPLAY GRAFICO - PASSO LED 12,71 mm

Monofacciale - *Mono Face*

DG1271 96x16 (XX) M	€ 2.685,00	€ 3.040,00	89	178	71	1345	277	130	1.536	93	
DG1271 144x16 (XX) M	€ 3.655,00	€ 4.185,00	89	178	71	1950	277	130	2.304	139	

Bifacciale - *Duble Face*

DG1271 96x16 (XX) B	€ 4.265,00	€ 4.975,00	89	178	71	1345	277	180	3.072	185	
DG1271 144x16 (XX) B	€ 5.975,00	€ 7.040,00	89	178	71	1950	277	180	4.608	277	

DG1651 DISPLAY GRAFICO - PASSO LED 16,51 mm

Monofacciale - *Mono Face*

DG1651 96x16 (XX) M	€ 3.155,00	€ 3.470,00	116	231	92	1720	338	130	1.536	93	
DG1651 144x16 (XX) M	€ 4.330,00	€ 4.800,00	116	231	92	2510	338	130	2.304	139	

Bifacciale - *Duble Face*

DG1651 96x16 (XX) B	€ 4.980,00	€ 5.610,00	116	231	92	1720	338	130	3.072	185	
DG1651 144x16 (XX) B	€ 7.040,00	€ 7.980,00	116	231	92	2510	338	130	4.608	277	

DG2159 DISPLAY GRAFICO - PASSO LED 21,59 mm

Monofacciale - *Mono Face*

DG2159 96x16 (XX) M	€ 3.855,00	€ 4.210,00	151	302	121	2205	420	130	1.536	93	
DG2159 144x16 (XX) M	€ 5.020,00	€ 5.555,00	151	302	121	3240	420	130	2.304	139	

Bifacciale - *Duble Face*

DG2159 96x16 (XX) B	€ 6.090,00	€ 6.795,00	151	302	121	2205	420	180	3.072	185	
DG2159 144x16 (XX) B	€ 8.555,00	€ 9.620,00	151	302	121	3240	420	180	4.608	277	

(XX) =cod Colore led : RO=Rossi AM=Ambra - su richiesta a led WH=Bianco o a led VE=Verdi o BL=Blu



MODELLO	Euro		HC	HC ALTEZZA	DL per HC	B x A x S (mm)			N°	W	Kg
MODEL	RO	AM	ALTEZZA x1 (mm)	x2 (mm)	ALTEZZA x2 (M)	L x H x S (mm)			Led		

DG1271 RGB DISPLAY GRAFICO - PASSO LED 12,71 mm

DG1271 96x16 RGB M	€ 3.960,00		89	178	71	1268	253	92	1.536	250	
--------------------	------------	--	----	-----	----	------	-----	----	-------	-----	--

DG1651 RGB DISPLAY GRAFICO - PASSO LED 16,51 mm

DG1651 96x16 RGB M	€ 4.320,00		116	231	92	1633	310	92	1.536	250	
--------------------	------------	--	-----	-----	----	------	-----	----	-------	-----	--

DG2159 RGB

DG2159 96x16 RGB M	€ 4.985,00		151	302	121	2110	384	92	1.536	250	
--------------------	------------	--	-----	-----	-----	------	-----	----	-------	-----	--

FUNZIONI

CPU-DRGM MOD	UNITA' LOGICA CON ORA-DATA-TEMPERATURA
ORA-DATA-TEMPERATURA	VISUALIZZAZIONE DI ORA-DATA-GIORNO DELLA SETTIMANA - SANTO DEL GIORNO - TEMPERATURA
COUNT DOWN	CAMPO COUNT DOWN PER CONTEGGIO/DECONTEGGIO A DATA PRE-IMPOSTATA
TIMER & PALINSESTI	POSSIBILITA' DI CREAZIONE PROGRAMMI/SEQUENZE E CALENDARIO DI VISUALIZZAZIONI

DOTAZIONI DI SERIE COMPRESSE NEL PREZZO

USB/485	CONVERTITORE USB/485 + SOFTWARE IBLE LEDBUILD PER LA PROGRAMMAZIONE DEI PROGRAMMI/SEQUENZE
TCRF-4T	TELECOMANDO A RADIO FREQUENZA PER RICHIAMO MESSAGGI/SEQUENZE +REGOLAZIONE ORA-DATA + SET-UP
FMLT	SENSORE PER TELECOMANDO RADIFREQUENZA - LUMINOSITA' - SONDA TEMPERATURA
BOX IN ALLUMINIO	
MANUALE D'USO	

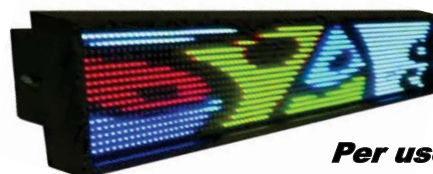

Per uso in interni - For indoor use

PER LE ALTRE OPZIONI CONSULTARE IL LISTINO DEGLI "ACCESSORI GENERICI"

Info Graphic - GIG-07

Display Infocittà Grafici da esterni

MODELLO	Euro	Euro	HC	DL	B x A x S (mm)	N°	W	Kg
MODEL	RO AM	BL VE WH	N° Righe (mm)	(M)	L x H x S (mm)	Led		

GIG-07 141 DISPLAY GRAFICO HC 8 cm

Monofacciale - Mono Face

GIG-07 141 4R 18C (XX) M	€ 4.950,00	€ 5.750,00	4	80	32	1420	820	150	3.456	208	
GIG-07 141 8R 18C (XX) M	€ 7.355,00	€ 8.950,00	8	80	32	1420	1215	150	6.912	415	
GIG-07 141 4R 24C (XX) M	€ 5.590,00	€ 6.655,00	4	80	32	1840	820	150	4.608	277	
GIG-07 141 8R 24C (XX) M	€ 9.245,00	€ 11.375,00	8	80	32	1840	1215	150	9.216	553	

GIG-07 151 DISPLAY GRAFICO HC 11 cm

Monofacciale - Mono Face

GIG-07 151 4R 18C (XX) M	€ 5.310,00	€ 6.110,00	4	100	40	1785	930	150	3.456	208	
GIG-07 151 8R 18C (XX) M	€ 8.590,00	€ 10.190,00	8	100	40	1785	1450	150	6.912	415	
GIG-07 151 4R 24C (XX) M	€ 6.580,00	€ 7.645,00	4	100	40	2330	930	150	4.608	277	
GIG-07 151 8R 24C (XX) M	€ 10.885,00	€ 13.015,00	8	100	40	2330	1450	150	9.216	553	

(XX) =cod Colore led : RO=Rossi AM=Ambra - su richiesta a led WH=Bianco o a led VE=Verdi o BL=Blu

FUNZIONI

CPU-GIG MOD	UNITA' LOGICA CON ORA-DATA-TEMPERATURA
ORA-DATA-TEMPERATURA	VISUALIZZAZIONE DI ORA-DATA-GIORNO DELLA SETTIMANA - SANTO DEL GIORNO - TEMPERATURA
COUNT DOWN	CAMPO COUNT DOWN PER CONTEGGIO/DECONTEGGIO A DATA PRE-IMPOSTATA
TIMER & PALINSESTI	POSSIBILITA' DI CREAZIONE PROGRAMMI/SEQUENZE E CALENDARIO DI VISUALIZZAZIONI

DOTAZIONI DI SERIE COMPRESSE NEL PREZZO

BOX-LOGO	SPAZIO PERSONALIZZABILE CON LOGO E NOME DEL COMUNE
USB/485	CONVERTITORE USB/485 + SOFTWARE IBLE LEDBUILD PER LA PROGRAMMAZIONE DEI PROGRAMMI/SEQUENZE
TCRF-4T	TELECOMANDO A RADIO FREQUENZA PER RICHIAMO MESSAGGI/SEQUENZE +REGOLAZIONE ORA-DATA + SET-UP
FMLT	SENSORE PER TELECOMANDO RADIFREQUENZA - LUMINOSITA' - SONDA TEMPERATURA
BOX IN ALLUMINIO	
MANUALE D'USO	

OPZIONI SPECIFICHE PER GIG

BOX LED	a consuntivo	Box retroilluminato con logo e scritta del Comune
GIG-07_Pali	€ 1.100,00	Coppia di pali



Esempio di Infocittà installato a parete

 Esempio di Infocittà installato su pali
(la coppia di pali è opzionale)

PER LE ALTRE OPZIONI CONSULTARE IL LISTINO DEGLI "ACCESSORI GENERICI"

Componenti per Kit elettronico resinato grafico da esterni

cod. EAN	MODELLO MODEL	Euro	HC ALTEZZA x1 (mm)	HC ALTEZZA x2 (mm)	DL per HC ALTEZZA x2 (M)	B x A x S (mm) L x H x S (mm)	N° Led	W	Kg
-------------	------------------	------	--------------------------	-----------------------	--------------------------------	----------------------------------	-----------	---	----

K-MGR 1271 MATTONELLA GRAFICA MONOFACCIALE RESINATA - PASSO 1,27 cm

00000000000000	K-MGR1271RO	€ 250,00	81	157	71	202 x 202 x 18	256	15	
00000000000000	K-MGR1271AM								
00000000000000	K-MGR1271VE	€ 315,00	81	157	71	202 x 202 x 18	256	15	
00000000000000	K-MGR1271BL								
00000000000000	K-MGR1271WH								

K-MGR 1651 MATTONELLA GRAFICA MONOFACCIALE RESINATA - PASSO 16,51 mm

00000000000000	K-MGR1651RO	€ 280,00	104	203	92	261 x 261 x 18	256	15	
00000000000000	K-MGR1651AM								
00000000000000	K-MGR1651VE	€ 345,00	104	203	92	261 x 261 x 18	256	15	
00000000000000	K-MGR1651BL								
00000000000000	K-MGR1651WH								

K-MGR 2159 MATTONELLA GRAFICA MONOFACCIALE RESINATA - PASSO 21,59 mm

00000000000000	K-MGR2159RO	€ 320,00	135	264	120	342 x 342 x 15	256	15	
00000000000000	K-MGR2159AM								
00000000000000	K-MGR2159VE	€ 380,00	135	264	120	342 x 342 x 15	256	15	
00000000000000	K-MGR2159BL								
00000000000000	K-MGR2159WH								

K-MGR 3125 MATTONELLA GRAFICA MONOFACCIALE RESINATA - PASSO 31,25 mm

00000000000000	K-MGR3125RO	€ 495,00	237	475	180	500 x 500 x 15	512	30	
00000000000000	K-MGR3125AM								
00000000000000	K-MGR3125VE	€ 570,00	237	475	180	500 x 500 x 15	512	30	
00000000000000	K-MGR3125BL								
00000000000000	K-MGR3125WH								

Alle righe prezzo vanno aggiunte le opzioni di pilotaggio

FUNZIONI	
RS.485_AT-VISAN	CANALE SERIALE RS 485 PER RICEZIONE VALORI TRAMITE PROTOCOLLO AT-VISAN

DOTAZIONI DI SERIE COMPRESSE NEL PREZZO	
C 3M M	Cavo con morsetto 4 vie - 3 MT (1,5x2 + 2x0,22)
12/24 Vdc	Alimentazione da 12 a 24 V - PER GLI ALIMENTATORI VEDI LISTINO K-PETROL (COMPONENT 2)

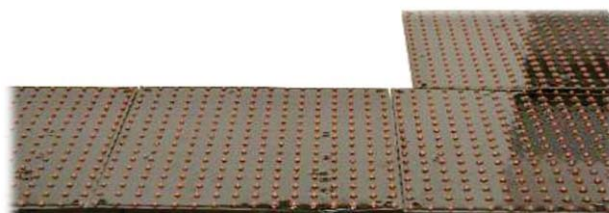
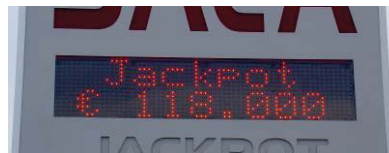
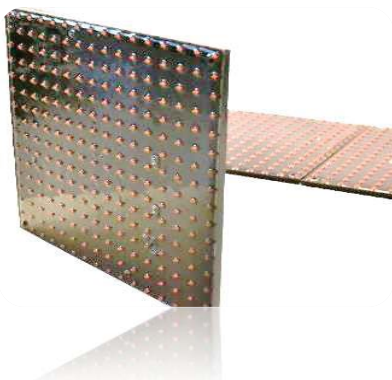

**PER IL PILOTAGGIO CONSULTARE IL LISTINO DEI "POWER BOX - MODULAR SYSTEM"
MENTRE PER LE ALTRE OPZIONI CONSULTARE IL LISTINO DEGLI "ACCESSORI GENERICI"**

Power Box per K-MGR

Power Box per pilotaggio display K-MGR

MODELLO	Euro	Descrizione	W	BxAxS (mm)
---------	------	-------------	---	------------

CPU DI PILOTAGGIO E DERIVAZIONI

Power Box in <u>ABS-IP44 - Misura Extra-Small</u>				
PBP-XS-DER2	€ 52,00	Derivazione RS485 + Derivazione x Alimentazione	---	120x80x50
Power Box in <u>ABS-IP44 - Misura Small</u>				
PBP-S-50-DER2	€ 160,00	Unità di derivazione + alimentazione DER2 - 1 Alimentatore da 50W	50 W	183X220X70
Power Box in <u>ABS-IP44 con 2 alimentatori da 120W - Misura Large</u>				
PBP-L-240-MGR-M	€ 950,00	(MASTER) CPU GL-MOD+IRLT+C12MOD per pilotaggio fino a 12 moduli K-MGR - 2 Alimentatori da 120W	240 W	315x265x154
PBP-L-240-MGR-S	€ 765,00	(SLAVE) C12MOD per pilotaggio fino a 12 moduli K-MGR - 2 Alimentatori da 120W	240 W	315x265x154
Power Box in <u>Alluminio-IP40 con 1 alimentatore da 120W - Misura Medium</u>				
PBA-M-120-MGR-M	€ 595,00	(MASTER) CPU GL-MOD+IRLT+C12MOD per pilotaggio fino a 12 moduli K-MGR - 1 Alim. da 120W	120 W	490X190X50
PBA-M-120-MGR-S	€ 465,00	(SLAVE) C12MOD per pilotaggio fino a 12 moduli K-MGR - 1 Alimentatori da 120W	120 W	490X190X50
Power Box in <u>Alluminio-IP40 con 2 alimentatore da 120W - Misura Large</u>				
PBA-L-240-MGR-M	€ 695,00	(MASTER) CPU GL-MOD+IRLT+C12MOD per pilotaggio fino a 12 moduli K-MGR - 2 Alim. da 120W	240 W	753X260X60
PBA-L-240-MGR-S	€ 575,00	(SLAVE) C12MOD per pilotaggio fino a 12 moduli K-MGR - 2 Alimentatori da 120W	240 W	753X260X60

ATTENZIONE : I POWER-BOX NON HANNO DOTAZIONI DI SERIE TIPO TRI, USB/485 o ALTRO - CONSULTARE LISTINO ACCESSORI



PBP-XS-TX



PBP-S



PBA-M-120



PBP-L-240

PER LE ALTRE OPZIONI CONSULTARE IL LISTINO DEGLI "ACCESSORI GENERICI"

Applicazioni Speciali - CH Libero/Completo

Display a led con scritta pre-impostata fissa mono o bicolore

cod.	MODEL	Euro	Euro	HC	DL	B x A x S (mm)			N°	W	Kg
EAN	MODEL	AM	RO VE	N° Scritte	(mm)	(M)	L x H x S (mm)			Led	

Monofacciale - Single Side												PRODOTTO COMPLETO DI BOX											
00000000000000	CH60 LC-M	€ 660,00	€ 697,00	2	60	24	550	160	85	212	13												
00000000000000	CH60 LCx-M	€ 799,00	€ 815,00	3	60	24	550	16	85														
00000000000000	CH80 LC-M	€ 750,00	€ 789,00	2	80	32	720	175	85	212	13												
00000000000000	CH110 LC-M	€ 792,00	€ 833,00	2	110	44	900	203	85	212	13												
00000000000000	CH110 LCx-M	€ 902,00	€ 814,00	3	110	44	900	203	85														
00000000000000	CH130 LC-M	€ 1.020,00	€ 1.068,00	2	130	52	1020	225	85	212	13												

Bifacciale - Double Side												PRODOTTO COMPLETO DI BOX											
00000000000000	CH60 LC-B	€ 997,00	€ 1.091,00	2	60	24	550	160	160	424	26												
00000000000000	CH60 LCx-B	€ 1.241,00	€ 1.365,00	3	60	24	550	16	160														
00000000000000	CH80 LC-B	€ 1.047,00	€ 1.144,00	2	80	32	720	175	160	424	26												
00000000000000	CH110 LC-B	€ 1.122,00	€ 1.224,00	2	110	44	900	203	160	424	26												
00000000000000	CH110 LCx-B	€ 1.419,00	€ 1.560,00	3	110	44	900	203	160														
00000000000000	CH130 LC-B	€ 1.581,00	€ 1.713,00	2	130	52	1020	225	160	424	26												

Monofacciale - Single Side												PRODOTTO SENZA BOX - IP00											
00000000000000	K-CH60 LC-M	€ 501,00	€ 538,00	2	60	24	550	160	85	212	13												
00000000000000	K-CH60 LCx-M	€ 640,00	€ 656,00	3	60	24	550	16	85														
00000000000000	K-CH80 LC-M	€ 571,00	€ 610,00	2	80	32	720	175	85	212	13												
00000000000000	K-CH110 LC-M	€ 770,00	€ 811,00	2	110	44	900	203	85	212	13												
00000000000000	K-CH110 LCx-M	€ 880,00	€ 792,00	3	110	44	900	203	85														
00000000000000	K-CH130 LC-M	€ 732,00	€ 780,00	2	130	52	1020	225	85	212	13												

Bifacciale - Double Side												PRODOTTO SENZA BOX - IP00											
00000000000000	K-CH60 LC-B	€ 835,00	€ 929,00	2	60	24	550	160	160	424	26												
00000000000000	K-CH60 LCx-B	€ 1.079,00	€ 1.203,00	3	60	24	550	16	160														
00000000000000	K-CH80 LC-B	€ 871,00	€ 968,00	2	80	32	720	175	160	424	26												
00000000000000	K-CH110 LC-B	€ 886,00	€ 988,00	2	110	44	900	203	160	424	26												
00000000000000	K-CH110 LCx-B	€ 1.183,00	€ 1.324,00	3	110	44	900	203	160														
00000000000000	K-CH130 LC-B	€ 1.294,00	€ 1.426,00	2	130	52	1020	225	160	424	26												

FUNZIONI											
PILOTAGGIO CON CONTATTO IN SCAMBIO											
LC = 2 SCRITTE POSSIBILI - 1a SCRITTA : "LIBERO" (LED VERDI) - 2a SCRITTA : "COMPLETO" (LED ROSSI)											
LCX = 3 SCRITTE POSSIBILI - 1a SCRITTA : "LIBERO" (LED VERDI) - 2a SCRITTA : "COMPLETO" (LED ROSSI) - 3a SCRITTA : "CHIUSO" (LED ROSSI)											

DOTAZIONI DI SERIE COMPRESSE NEL PREZZO											
BOX IN ALLUMINIO											
MANUALE D'USO											



PROGRAMMATORI ELETTRONICI

MODELLO MODEL	Euro		B x A x S (mm)					
			L x H x S (mm)					
SEMPLICE	5 Ampère	20 Ampère	5 Ampère			20 Ampère		
INT 1 C (xxA)	€ 101,00	€ 205,00	150	110	70	180	220	75
F/F (xxA)	€ 111,00	€ 332,00	150	110	70	180	220	75
2 C (xxA)	€ 111,00	€ 335,00	150	110	70	180	220	75
4 C LC (xxA)	€ 129,00	€ 580,00	150	110	70	340	240	130

MULTIUSO	5 Ampère	20 Ampère	5 Ampère			20 Ampère		
4 C MU (xxA)	€ 180,00	€ 655,00	150	110	70	340	240	130
8 C MU (xxA)	€ 370,00	€ 1.315,00	240	190	90	410	300	130
12 C MU (xxA)	€ 575,00	€ 1.985,00	380	300	120	490	380	130
16 C MU (xxA)	€ 710,00	€ 2.585,00	380	300	120	490	380	130

EVANESCENTE	5 Ampère	20 Ampère	5 Ampère			20 Ampère		
EVA 1 (xxA)	€ 125,00	€ 220,00	150	110	70	180	220	75
EVA 2 (xxA)	€ 159,00	€ 345,00	150	110	70	180	220	75
EVA 4 (xxA)	€ 200,00	€ 540,00	150	110	70	340	240	130

VARIATORI	5 Ampère	20 Ampère	5 Ampère			20 Ampère		
VTC 1 (xxA)	€ 118,00	€ 278,00	150	110	70	180	220	75
VTC 2 (xxA)	€ 165,00	€ 377,00	150	110	70	180	220	75

SU RICHIESTA VENGONO FORNITE GLI STESSI MODELLI CON PROTEZIONE DELLA DISPERSIONE VERSO TERRA

APPARECCHIATURE SPECIALI (SUPERIORE A 16 CANALI)

CH SP	5 Ampère	20 Ampère	5 Ampère			20 Ampère		
PER CANALE	€ 51,00	€ 97,00	VARIABILI IN FUNZIONI DEI CANALI			VARIABILI IN FUNZIONI DEI CANALI		

OPTIONAL

S.TA	€ 11,00	SCHEDA OPTOISOLATA PER MODALITA FISSA (TUTTO ACCESO)						
------	---------	--	--	--	--	--	--	--

Comando Neon	3 Ampère	5 Ampère	3 Ampère			5 Ampère		
OD-CN (xxA)	€ 1.890,00	€ 2.645,00	340	520	180	340	520	180
TEMP-CN (xxA)	€ 1.550,00	€ 1.980,00	340	520	180	340	520	180
ODT-CN (xxA)	€ 2.190,00	€ 3.010,00	340	520	180	340	520	180

DOTAZIONI DI SERIE COMPRESSE NEL PREZZO

Trasmettitore Remoto (ODT-CN sonda temperatura con cavo da 10 m.t.)		€ 288,00
STAFFE DI FISSAGGIO A PARETE		

N.B. GLI AMP INDICATI SI RIFERISCONO AD OGNI SINGOLO CANALE MONOFASE (APPARECCHIATURE TRIFASE A CONSUNTIVO)

ACCESSORI GENERICI

Periferiche ed accessori per la comunicazione - VERIFICARE A SECONDA DEL MODELLO

ACCESSORI PER LA COMUNICAZIONE		
USB/232	€ 99,00	CONVERTITORE USB/RS232 - COMPRESO CAVO USB
USB/485	€ 45,00	CONVERTITORE USB/RS485 - COMPRESO CAVO USB
C10UTP	€ 20,00	CAVO UTP CAT 5 da 10 Mt
USB485BT**	€ 270,00	CONVERTITORI (USB-485-BLUETOOTH) PORTATA 200 MT IN SPAZIO APERTO
USB485BT-INT	€ 370,00	USB485BT CON MONTAGGIO ALL'INTERNO DEL PRODOTTO (DOVE SIA POSSIBILE)
USB485BT-EXT	€ 390,00	USB485BT CON MONTAGGIO IN SCATOLA IP44 PER ESTERNO
LAN/485**	€ 220,00	INTERFACCIA RETE LAN (TCP/IP)
LAN/485-INT	€ 290,00	LAN/485 CON MONTAGGIO ALL'INTERNO DEL PRODOTTO (DOVE SIA POSSIBILE)
LAN/485-EXT	€ 350,00	LAN/485 CON MONTAGGIO IN SCATOLA IP44 PER ESTERNO
WI-LAN/485**	€ 495,00	INTERFACCIA RETE LAN WI-FI (TCP/IP) / RS 485
WI-LAN/485-INT	€ 550,00	WI-LAN/485 CON MONTAGGIO ALL'INTERNO DEL PRODOTTO (DOVE SIA POSSIBILE)
WI-LAN/485-EXT	€ 610,00	WI-LAN/485 CON MONTAGGIO IN SCATOLA IP44 PER ESTERNO
MOD-GSM	€ 400,00	MODEM GSM
MOD-GSM-INT	€ 650,00	MODEM GSM + MONTAGGIO INTERNO (DOVE SIA POSSIBILE)
MOD-GSM-EXT	€ 749,00	MODEM GSM + MONTAGGIO ESTERNO
i-SWITCH_(xxx)	€ 390,00	SWITCH PER LA TRASMISSIONE SERIALE (XXX) - Max 14 PORTE RS 485
i-SWITCH_(xxx)-240	€ 467,00	SWITCH PER LA TRASMISSIONE SERIALE (XXX) - Max 14 PORTE RS 485 con 2 Alimentatori dal 120 W
i-SWITCH_LAN_(xxx)	€ 520,00	SWITCH PER RS 485 + Porta LAN versione (XXX) - Max 14 PORTE RS 485
i-SWITCH_LAN_(xxx)-240	€ 575,00	SWITCH PER RS 485 + Porta LAN versione (XXX) - Max 14 PORTE RS 485 con 2 Alimentatori dal 120 W
FUNZIONI PER i-SWITCH :	PETROL: Prezziari Carburanti - GATE : Interfaccia RS485 - MONITOR: Master per Display Alfanum. - TIME: MasterClock - SMA: Modular System	

ACCESSORI PER SEGNALE ORARIO		
GPS-MOD	€ 210,00	GPS CON FUNZIONE ANTENNA (PER SINCRONIZZAZIONE ORARIA)
GPS-MOD-TH	€ 250,00	GPS CON FUNZIONE ANTENNA (PER SINCRONIZZAZIONE ORARIA) + TEMPERATURA + UMIDITA'

PERIFERICHE		
PULS 07	€ 29,00	PULSANTIERA PER CRONOMETRO CON 10 m.t. DI CAVO
D-CAV	€ 35,00	SCATOLA DERIVAZIONE CON 1 MT DI CAVO PER INGRESSO UP-DOWN-RESET
IRLT	€ 90,00	RICEVITORE INFRAROSSI PER TRI
TRI	€ 28,00	TELECOMANDO A RAGGI INFRAROSSI (PORTATA 10 MT)
RFLT	€ 95,00	RICEVITORE RADIO PER TCRF-4T
TCRF-4T	€ 13,00	TELECOMANDO A RADIO FREQUENZA (PORTATA 30 MT)
X_KEY-(x)-RS485	€ 265,00	PALMARE IBLE 23 TASTI - LCD GRAFICO RETROILLUMINATO 128x64 - COLLEGAMENTO IN RS485
FUNZIONI PER X-KEY - C : CARBURANTI - T : TIMING - V : VISAN - S : SEGNAPUNTI - N : NUMERATORE		
SRP-8	€ 165,00	SELETTORE 8 CONTATTI (IN BOX STAGNO)
SRP/32-8	€ 341,00	SCHEDA MOTHERBOARD CON 1 EXP-8 + N° 3 SLOT PER ESPANSIONE (IN BOX STAGNO)
EXP-8	€ 75,00	SCHEDA OTTO CONTATTI (BCD, BINARIO, CONTATTI PULITI) PER SRP
FUNZIONI PER SRP/32-8 - BIN : BINARIO - V : 0-10 V - A : 4-20 mA - CP : CONTATTO PULITO		

ACCESSORI VARI		
C.SE	€ 3,50	CAVO AGGIUNTIVO (OLTRE I METRI DI SERIE) PER TRASMISSIONE SERIALE E SONDA TEMP. (mt)
VT	€ 81,00	VISUALIZZAZIONE DELLA TEMPERATURA CON 5 m.t. DI CAVO SONDA
CG	€ 20,00	CONTAGIORNI CON INCREMENTO A MEZZANOTTE (ESCLUDE DATA,ORA E QUALSIASI ALTRA FUNZIONE)
S.RL2	€ 140,00	INTERFACCIA RELE' (2 x 5Amp.)



CROCI FARMACIA A LED

SERIE RESE SA e RESE ODT - BIFACCIALE

MODELLO CF/RESE SA 60 e 90 - croce farmacia resinata bifacciale su profilo in alluminio

VERSIONE CONTORNO SOLO ANIMAZIONE

MODELL	PREZZO	A (CM)	B (CM)	C (CM)	COLORE	TIPO LED	N° FILE LED CONTORNO	N° LED CONTORNO	SCRITTA ADESIVA
CF/RESE-SA-CL 60 BVE	€ 1.927,00	60	60	3,9	● VERDE	5000 mcd 120°/60°	3	756	"FARMACIA"
CF/RESE-SA-CL 90 BVE	€ 2.229,00	90	90	3,9	● VERDE	5000 mcd 120°/60°	3	972	"FARMACIA"

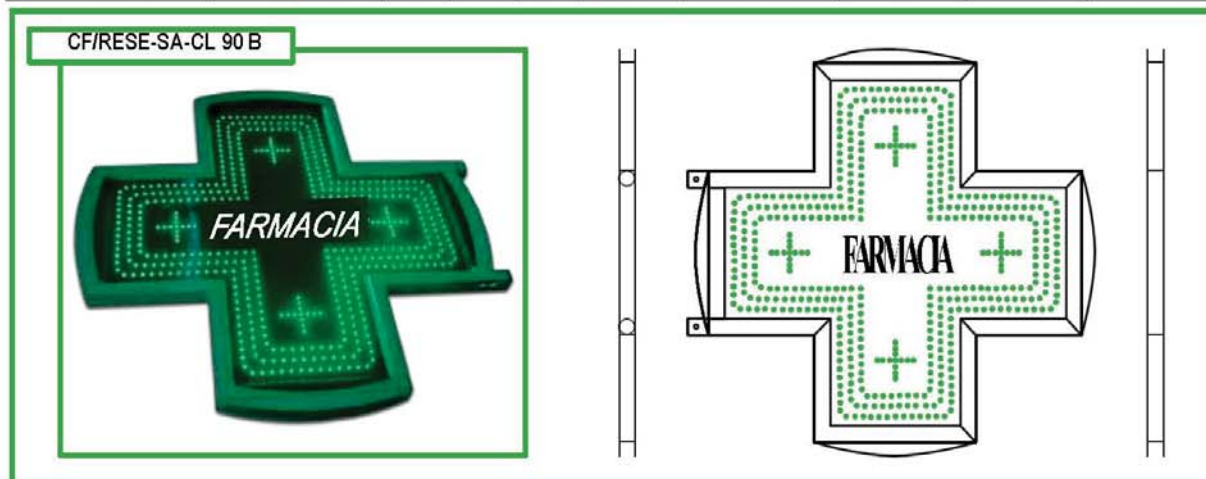

MODELLO CF/RESE SA 120 - croce farmacia resinata bifacciale su profilo in alluminio

VERSIONE CONTORNO SOLO ANIMAZIONE

MODELL	PREZZO	A (CM)	B (CM)	C (CM)	COLORE	TIPO LED	N° FILE LED CONTORNO	N° LED CONTORNO	N° LED INTERNO
CF/RESE-SA-CL 120 BVE	€ 3.595,00	120	120	3,9	● VERDE	5000 mcd 120°/60°	4	1312	160

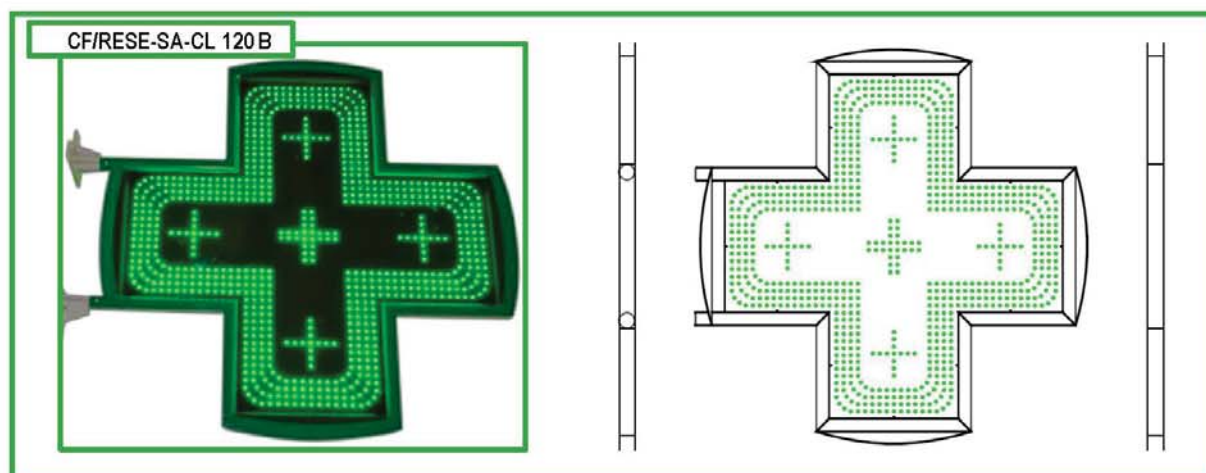

DOTAZIONE DI SERIE COMPRESSE NEL PREZZO SERIE RESE SA e RESE ODT

TRI	€28,00	TELECOMANDO A RAGGI INFRAROSSI (PORTATA MAX. 10M.)
S.RAL		REGOLAZIONE AUTOMATICA DELLA LUMINOSITÀ
SA		ANIMAZIONI E VELOCITÀ SELEZIONABILI

CROCI FARMACIA A LED

SERIE RESE ODT 90 e 120 - BIFACCIALE

MODELLO CF/RESE ODT 90 - croce farmacia resinata bifacciale su profilo in alluminio

VERSIONE CONTORNO + ORA - DATA - TEMPERATURA

MODELL	PREZZO	A (CM)	B (CM)	C (CM)	COLORE ODT	TIPO LED	N° FILE LED CONTORNO	N° LED CONTORNO	N° LED INTERNO
CF/RESE-ODT-CL 90 B RO	€ 2.912,00	90	90	3,9	● ROSSO	2000 mod 120°/60°	3	972	416
CF/RESE-ODT-CL 90 B VE	€ 3.080,00	90	90	3,9	● VERDE	5000 mod 120°/60°	3	972	416

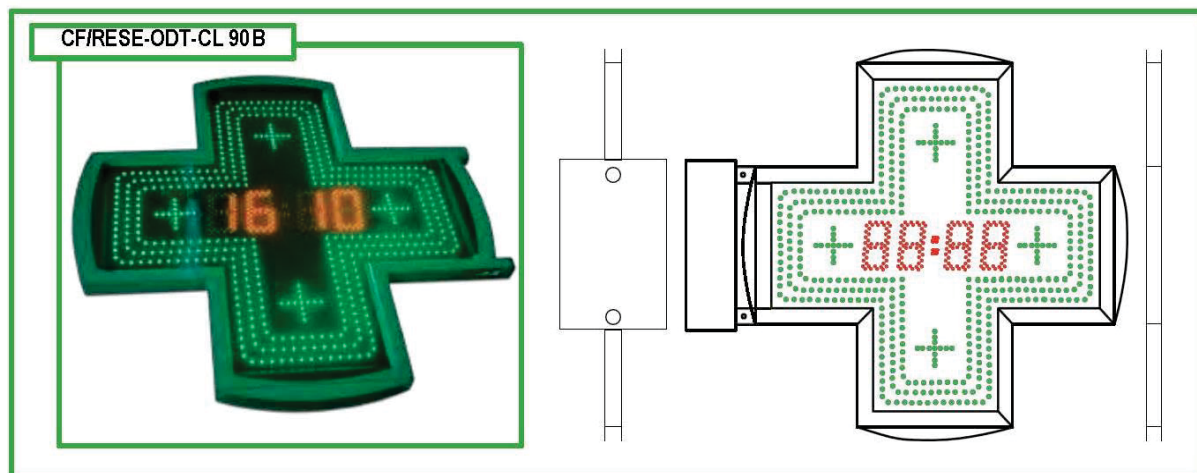

MODELLO CF/RESE ODT 120 - croce farmacia resinata bifacciale su profilo in alluminio

VERSIONE CONTORNO + ORA - DATA - TEMPERATURA

MODELL	PREZZO	A (CM)	B (CM)	C (CM)	COLORE ODT	TIPO LED	N° FILE LED CONTORNO	N° LED CONTORNO	N° LED INTERNO
CF/RESE-ODT-CL 120 B RO	€ 4.475,00	120	120	3,9	● ROSSO	2000 mod 120°/60°	4	1312	528 + 104
CF/RESE-ODT-CL 120 B VE	€ 4.811,00	120	120	3,9	● VERDE	5000 mod 120°/60°	4	1312	528 + 104

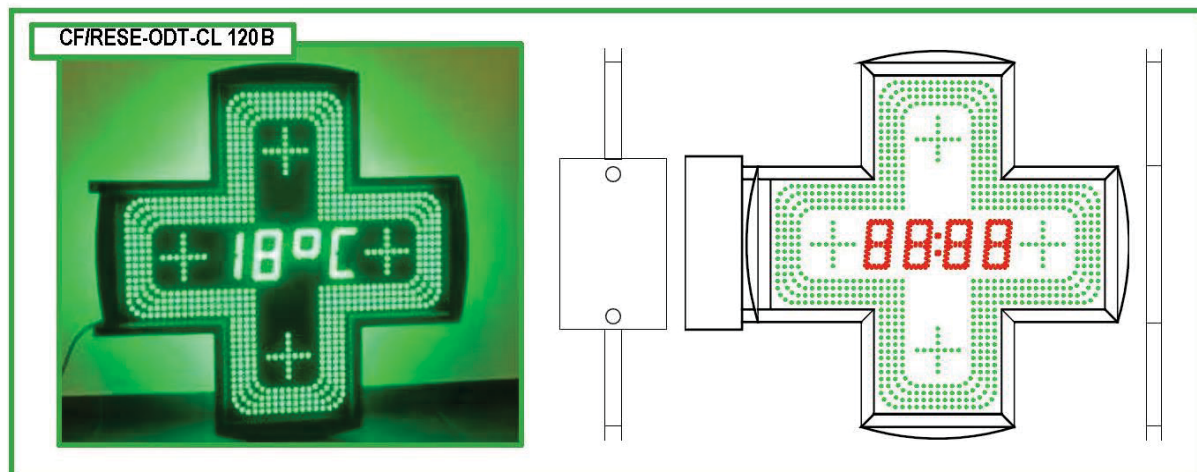

DOTAZIONE DI SERIE COMPRESSE NEL PREZZO SERIE RESE ODT 90 e 120

TRI	€28,00	TELECOMANDO A RAGGI INFRAROSSI (PORTATA MAX. 10M.)
S.RAL		REGOLAZIONE AUTOMATICA DELLA LUMINOSITÀ
SA		ANIMAZIONI E VELOCITÀ DEL CONTORNO LED SELEZIONABILI
ODT		ORA - DATA - TEMPERATURA

CROCI FARMACIA A LED

SERIE RESE GTA+60-90-120 BIFACCIALE

MODELLO CF/RESE GTA 60 - 90 120 - croce farmacia resinata bifacciale su profilo in alluminio con GRAFICA TOTALE

VERSIONE GRAFICA TOTALE "SEMPLICE"

MODELLO	PREZZO	A (CM)	B (CM)	C (CM)	COLORE	TIPO LED	ASSORBIMENTO	N° LED TOTALI	PESO
CF/RESE-GTA 60 BVE	€ 3.136,00	60	60	3,9	● VERDE	5000 mcd 120°/60°	100 W max	1536	11 Kg
CF/RESE-GTA 90 BVE	€ 3.349,00	90	90	3,9	● VERDE	5000 mcd 120°/60°	100 W max	1536	14 Kg
CF/RESE-GTA 120 BVE	€ 5.275,00	117	117	3,9	● VERDE	5000 mcd 120°/60°	200 W max	3072	18 Kg

GIOCHI GRAFICI PRE CARICATI: ANIMAZIONI, TESTI, ORA, DATA, TEMPERATURA (COMPRESO TELECOMANDO)

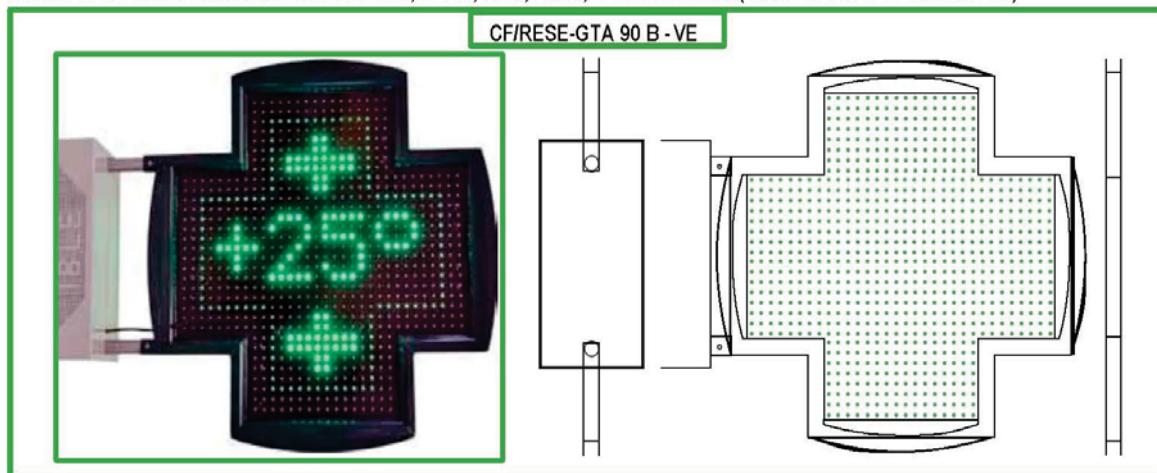

DOTAZIONE DI SERIE COMPRESA NEL PREZZO SERIE RESE GTA

TRI	€28,00	TELECOMANDO A RAGGI INFRAROSSI (PORTATA MAX. 10 M.)
S.RAL		REGOLAZIONE AUTOMATICA DELLA LUMINOSITÀ
GP		8 GIOCHI GRAFICI E VELOCITÀ LED SELEZIONABILI DA TELECOMANDO
ODT		ORA - DATA - TEMPERATURA (VISUALIZZAZIONE INSERITA NEI GIOCHI PROGRAMMABILI)

MODELLO CF/RESE GT+ 60 - 90 - 120 - croce farmacia resinata bifacciale su profilo in alluminio con GRAFICA TOTALE

VERSIONE GRAFICA TOTALE "PLUS"

MODELL	PREZZO	A (CM)	B (CM)	C (CM)	COLORE	TIPO LED	ASSORBIMENTO	N° LED TOTALI	PESO
CF/RESE-GT+ 60 B VE	€ 3.819,00	60	60	3,9	● VERDE	5000 mcd 120°/60°	100 W max	1536	11 Kg
CF/RESE-GT+ 90 B VE	€ 4.032,00	90	90	3,9	● VERDE	5000 mcd 120°/60°	100 W max	1536	14 Kg
CF/RESE-GT+ 120 B VE	€ 5.959,00	117	117	3,9	● VERDE	5000 mcd 120°/60°	200 W max	3072	18 Kg

FUNZIONI PROGRAMMABILI: ANIMAZIONI, TESTI, IMMAGINI, ORA, DATA, TEMPERATURA

COMPRESO: COLLEGAMENTO AL PC, SOFTWARE DI GESTIONE E SISTEMA DI LUMINOSITÀ LED CON LIVELLI DI TONALITÀ

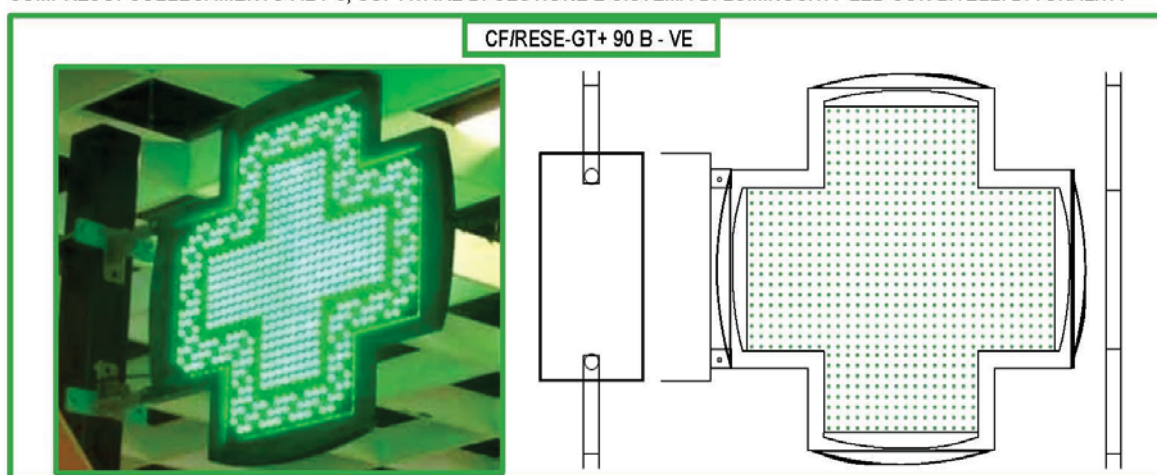

OPTIONAL CROCI FARMACIA A LED

SERIE RESE GT+90

DOTAZIONE DI SERIE COMPRESSE NEL PREZZO MODELLO RESE GT+90

POWER BOX STL	CPU ED ALIMENTATORE MONTATI INTERNAMENTE NELLA BASE DELLA STAFFA DI SUPPORTO
S.485	SCHEDA RS 485 + 10 M. DI CAVO (DIST. MAX PC-DISPLAY = 1500 M.) + SOFTWARE IBLE
USB/485	CONVERTITORE USB/485
ODT	VISUALIZZAZIONE DELL'ORA, DELLA DATA E DELLA TEMPERATURA
S.RAL	REGOLAZIONE AUTOMATICA DELLA LUMINOSITA
RXO	RICEVITORE A RAGGI INFRAROSSI (PREDISPOSIZIONE PER COMANDO TRI OPZIONALE)
SELBM	PREDISPOSIZIONE PER LA SELEZIONE DI DIVERSI BANCHI DI MEMORIA (CON TRI OPZIONALE)

OPTIONAL ELETTRONICI

TRI	€28,00	TELECOMANDO A RAGGI INFRAROSSI PER REGOLAZIONE ODT E RICHIAMO BANCHI DI MEMORIA
C.SE	€3,50	CAVO AGGIUNTIVO (OLTRE I METRI DI SERIE) PER SERIALE O SONDA (ALMETRO)
GPS-MOD	€210,00	GPS CON FUNZIONE ANTENNA (PER SINCRONIZZAZIONE ORARIA)
DCF 77-02	€150,00	SINCRONISMO RADIO OROLOGIO DCF 77

ACCESSORI PER LA COMUNICAZIONE (INDICARE LA VERSIONE DI MONTAGGIO DESIDERATO)

LAN/485**	€220,00	INTERFACCIA RETE LAN (TCP/IP)
LAN/485-INT	€290,00	LAN/485 CON MONTAGGIO ALL'INTERNO DEL PRODOTTO (DOVE SIA POSSIBILE)
LAN/485-EXT	€350,00	LAN/485 CON MONTAGGIO IN SCATOLA IP44 PER ESTERNO
WI-LAN/485**	€495,00	INTERFACCIA RETE LAN WI-FI (TCP/IP) / RS 485
WI-LAN/485-INT	€550,00	WI-LAN/485 CON MONTAGGIO ALL'INTERNO DEL PRODOTTO (DOVE SIA POSSIBILE)
WI-LAN/485-EXT	€610,00	WI-LAN/485 CON MONTAGGIO IN SCATOLA IP44 PER ESTERNO
USB485BT**	€270,00	CONVERTITORI (USB-485-BLUETOOTH) PORTATA 200 MT IN SPAZIO APERTO
USB485BT-INT	€370,00	USB485BT CON MONTAGGIO ALL'INTERNO DEL PRODOTTO (DOVE SIA POSSIBILE)
USB485BT-EXT	€390,00	USB485BT CON MONTAGGIO IN SCATOLA IP44 PER ESTERNO
MOD56K	€200,00	MODEM 56K STANDARD
MOD56K-INT	€300,00	MODEM 56K STANDARD + MONTAGGIO INTERNO (DOVE SIA POSSIBILE)
MOD56K-EXT	€399,00	MODEM 56K STANDARD + MONTAGGIO ESTERNO
MOD-GSM	€400,00	MODEM GSM
MOD-GSM-INT	€650,00	MODEM GSM + MONTAGGIO INTERNO (DOVE SIA POSSIBILE)
MOD-GSM-EXT	€749,00	MODEM GSM + MONTAGGIO ESTERNO

** ACCESSORIO DISPONIBILE ANCHE IN VERSIONE OPEN FRAME

OPTIONAL COLORE BOX E LED*

COLBX*	€220,00	CAMBIO COLORE TELAIO (SI RICHIEDE DI COMUNICARE IL CODICE RAL)
COLLED*	€200,00	CAMBIO COLORE LED (DIVERSO DA VERDE)

*NEL RICHIEDERE UNA MODIFICA AL COLORE STANDARD DEL TELAIO O AL COLORE STANDARD DEL LED E' INDISPENSABILE CONOSCERE ED ACCETTARE DELLE CONDIZIONI DI FORNITURA SPECIFICHE:

- NON E' PREVISTO IN ALCUN MODO IL RESO DEL PRODOTTO (SE NON PER NORMALI PRATICHE DI ASSISTENZA TECNICA).
- IN CASO DI GUASTO NON E' POSSIBILE RICEVERE RICAMBI DEDICATI, LA CROCE DEVE PERVENIRE COMPLETA PRESSO I NOSTRI LABORATORI DI TORINO.

CROCI FARMACIA A LED SERIE MGR MONOFACCIALE e BIFACCIALE

MODELLO CF/GP- F - MONOFACCIALE croce farmacia schede led resinate - telaio forex - animazioni pre-carica

MODELLO	PREZZO	A (CM)	B (CM)	C (CM)	COLORE	TIPO LED	N° TOTALE LED
CF/GP - F 40 M-VE	€ 695,00	44,5	44,5	2	● VERDE	5000 mcd 120°/60°	320

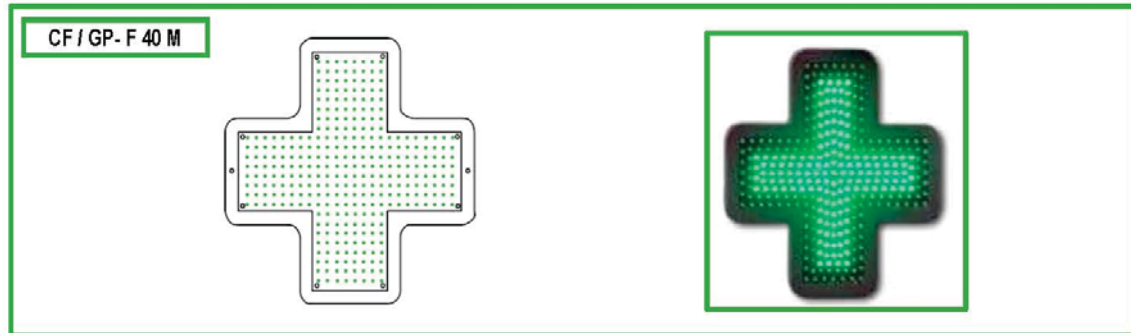

MODELLO CF/GP- F - BIFACCIALE croce farmacia schede led resinate - telaio forex - animazioni pre-caricate

MODELLO	PREZZO	A (CM)	B (CM)	C (CM)	COLORE	TIPO LED	N° TOTALE LED
CF/GP-F 40 B-VE	€ 1.675,00	44,5	44,5	6	● VERDE	5000 mod 120°/60°	640



LEGENDA

VE = ● VERDE

DOTAZIONE DI SERIE COMPRESSE NEL PREZZO SERIE CF/GP

TRI	€28,00	TELECOMANDO A RAGGI INFRAROSSI (PORTATA MAX. 10M.)
S.RAL		REGOLAZIONE AUTOMATICA DELLA LUMINOSITÀ

OPTIONAL ELETTRONICI SERIE CF/GP

USB/485	€45,00	CONVERTITORE USB/485
---------	--------	----------------------

CROCI FARMACIA A LED

SERIE KR 80-104 MONOFACCIALE e BIFACCIALE

MODELLO CF/KR - MONOFACCIALE croce farmacia schede led resinare - staffe fissaggio a muro

MODELLO	PREZZO	A (CM)	B (CM)	C (CM)	COLORE	TIPO LED	N° TOTALE LED
CF/KR 80 M-VE	€ 3.231,00	80	80	9	● VERDE	5000 mod 120°/60°	1280
CF/KR 104 M-VE	€ 3.719,00	104	104	11	● VERDE	5000 mod 120°/60°	1280

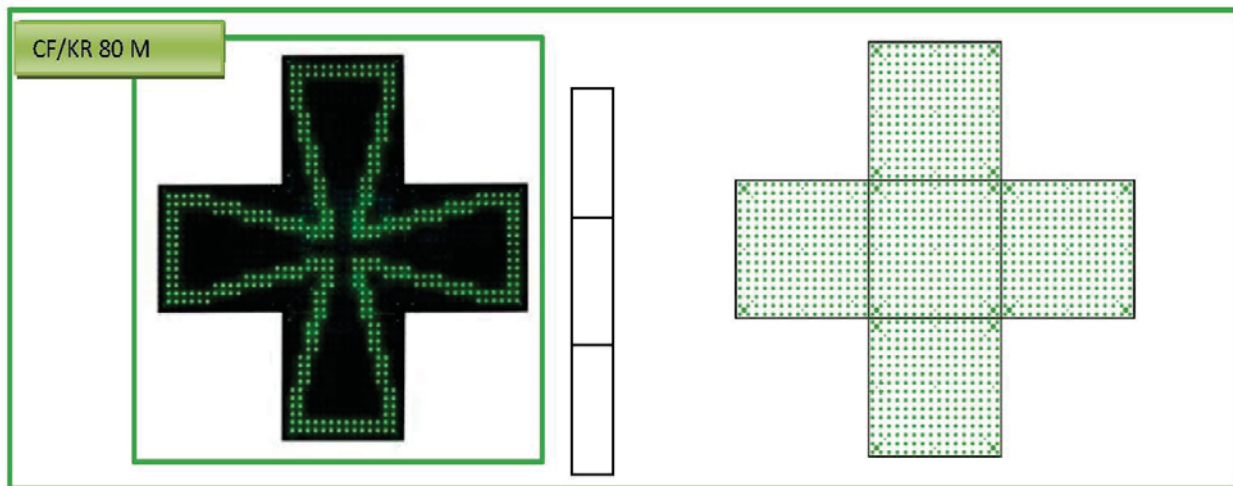

MODELLO CF/KR - BIFACCIALE croce farmacia schede led resinare - telaio in alluminio - doppia staffa a parete

MODELLO	PREZZO	A (CM)	B (CM)	C (CM)	COLORE	TIPO LED	N° TOTALE LED
CF/KR-F 80 B-VE	€ 5.572,00	80	80	9	● VERDE	5000 mod 120°/60°	2560
CF/KR 104 B-VE	€ 6.444,00	104	104	11	● VERDE	5000 mod 120°/60°	2560
CF/KR 140 B-VE	€ 14.336,00	140	140	11	● VERDE	5000 mod 120°/60°	6144

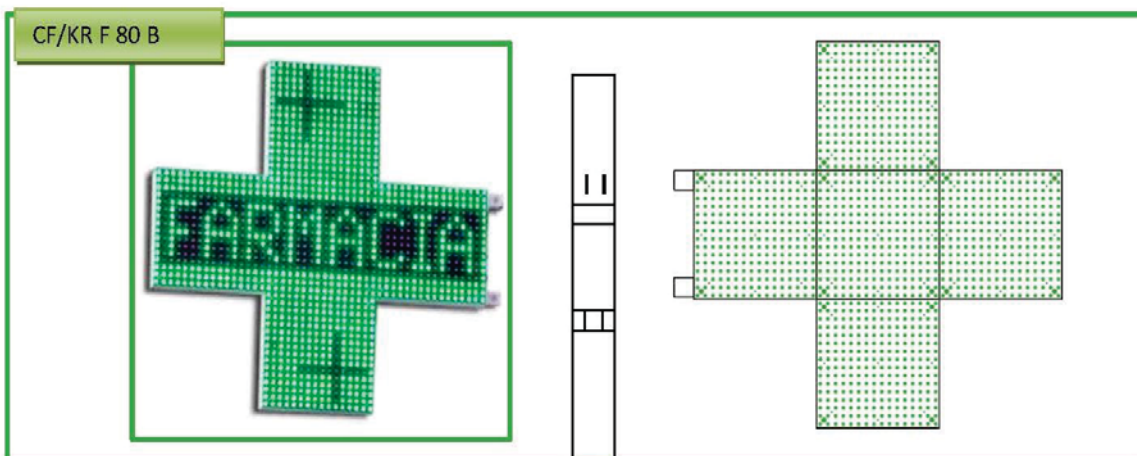

CROCI FARMACIA A LED

SERIE RES 60-80-104 MONOFACCIALE e BIFACCIALE

MODELLO CF/RES - MONOFACCIALE - croce farmacia schede led resinate - staffe fissaggio a muro

MODELLO	PREZZO	A (CM)	B (CM)	C (CM)	COLORE	TIPO LED	N° TOTALE LED
CF/RES 60 M-VE	€ 3.097,00	60	60	9	● VERDE	5000 mcd 120°/60°	1280
CF/RES 80 M-VE	€ 3.231,00	80	80	9	● VERDE	5000 mcd 120°/60°	1280
CF/RES 104 M-VE	€ 3.719,00	104	104	11	● VERDE	5000 mcd 120°/60°	1280

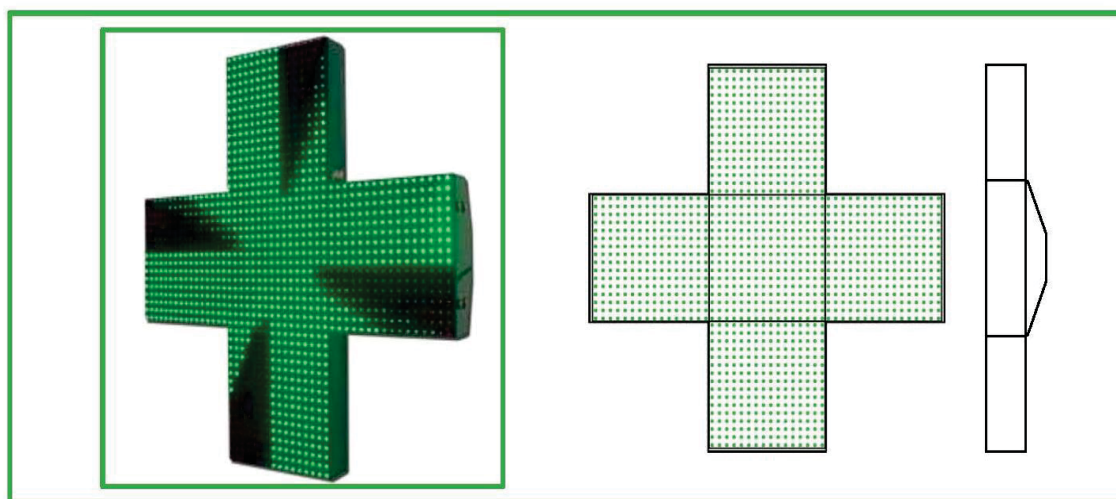

MODELLO CF/RES - croce farmacia schede led resinate - telaio con monostaffa design

MODELLO	PREZZO	A (CM)	B (CM)	C (CM)	COLORE	TIPO LED	N° TOTALE LED
CF/RES 60 B-VE	€ 5.018,00	60	60	9	● VERDE	5000 mcd 120°/60°	2560
CF/RES 80 B-VE	€ 5.572,00	80	80	9	● VERDE	5000 mcd 120°/60°	2560
CF/RES 104 B-VE	€ 6.446,00	104	104	11	● VERDE	5000 mcd 120°/60°	2560

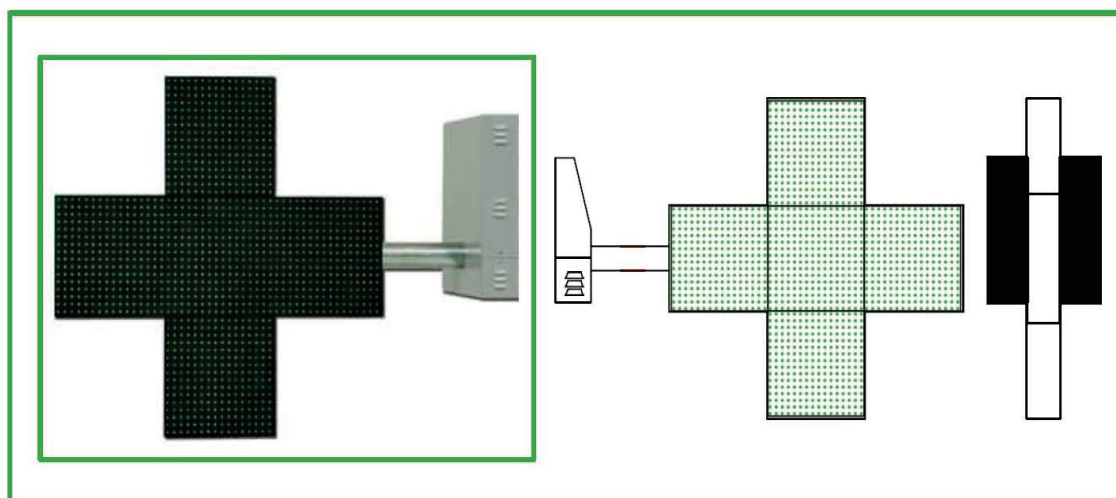

LEGENDA

VE = ● VERDE

CROCI FARMACIA A LED

SERIE ELITE 70-90-120 MONOFACCIALE e BIFACCIALE

MODELLO CF/ET - croce farmacia schede led resinate - kit design - staffe fissaggio a muro

MODELLO	PREZZO	A (CM)	B (CM)	C (CM)	COLORE	TIPO LED	N° TOTALE LED
CF/ET 70 M-VE	€ 3.377,00	70	70	9	● VERDE	5000 mod 120°/60°	1280
CF/ET 90 M-VE	€ 3.540,00	90	90	9	● VERDE	5000 mod 120°/60°	1280
CF/ET 120 M-VE	€ 4.055,00	120	120	11	● VERDE	5000 mod 120°/60°	1280

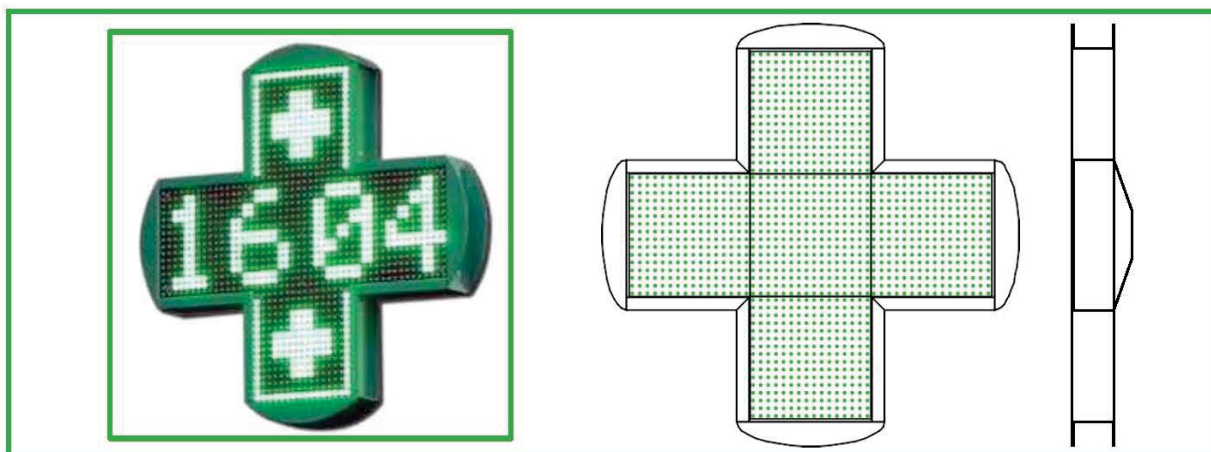

MODELLO CF/ET - croce farmacia schede led resinate - telaio con monostaffa design - kit design

MODELLO	PREZZO	A (CM)	B (CM)	C (CM)	COLORE	TIPO LED	N° TOTALE LED
CF/ET 70 B-VE	€ 5.298,00	70	70	9	● VERDE	5000 mod 120°/60°	2560
CF/ET 90 B-VE	€ 5.858,00	90	90	9	● VERDE	5000 mod 120°/60°	2560
CF/ET 120 B-VE	€ 6.782,00	120	120	11	● VERDE	5000 mod 120°/60°	2560

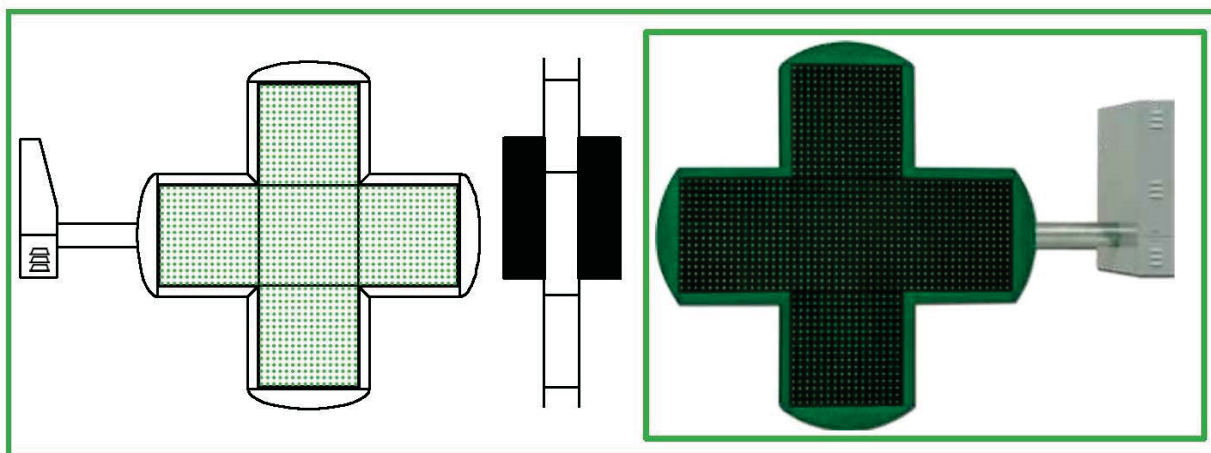

LEGENDA

VE = ● VERDE

CROCI FARMACIA A LED

SERIE ORBIT -BIFACCIALE

MODELLO CF/OT - croce farmacia resinata bifacciale con contorno circolare programmabile

MODELL	PREZZO	A (CM)	B (CM)	C (CM)	COLORE	TIPO LED	N° LED CONTORNO	N° LED INTERNO
CF/OT 80 B VE	€ 6.071,00	80	80	9	● VERDE	5000 mod 120°/60°	1008	3296
CF/OT 120 B VE	€ 11.760,00	120	120	10	● VERDE	5000 mod 120°/60°	1008	4576

OPTIONAL

DL20/OT80 B WH	€ 1.344,00	O/WH	DISPLAY ALFANUMERICO 732X122X90 MM, HC6, PROGRAMMABILE, DISPONIBILE SOLO X MODELLO CF/OT 80
----------------	------------	------	---

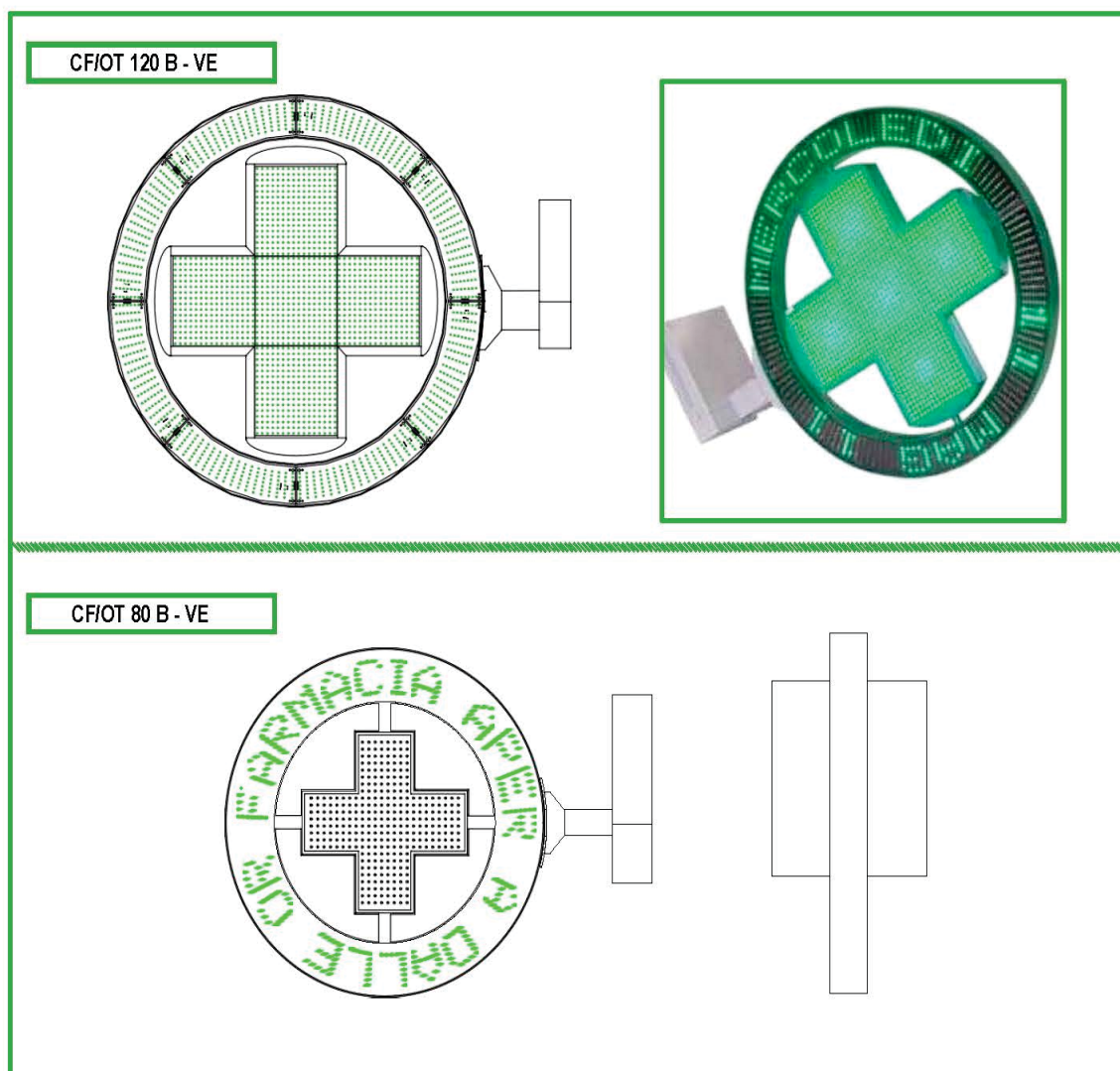

OPTIONAL CROCI FARMACIA A LED

SERIE KR - RES - ELITE - ORBIT

DOTAZIONE DI SERIE COMPRESSE NEL PREZZO MODELLI KR - RES - ELITE - ORBIT

POWER BOX INT	CPU ED ALIMENTATORE MONTATI INTERNAMENTE ALLA CROCE
ST-STD	PER MOD. BIFACCIALI N° 2 STAFFE STANDARD (SOLO MODELLO KR)
MST-XX	PER MOD. BIFACCIALI MONO STAFFA DESIGN ZINCATO CON CARTER (ESCLUSO MODELLO KR) - NOTA: XX = DIMENSIONE CROCE ES. MST-90
KD-ELITE	KIT DESIGN 4 MEZZE LUNE DI METALLO (1 PER LATO) - ATTENZIONE SOLO PER MOD. ELITE
S.485	SCHEDA RS 485 + 10 M. DI CAVO (DIST. MAX PC-DISPLAY = 1500 M.) + SOFTWARE IBLE
USB/485	CONVERTITORE USB/485
S.RAL	REGOLAZIONE AUTOMATICA DELLA LUMINOSITA

OPTIONAL ELETTRONICI

TRI	€28,00	TELECOMANDO A RAGGI INFRAROSSI PER REGOLAZIONE ODT E RICHIAMO BANCHI DI MEMORIA
C.SE	€3,50	CAVO AGGIUNTIVO (OLTRE I METRI DI SERIE) PER SERIALE O SONDA (AL METRO)
GPS-MOD	€210,00	GPS CON FUNZIONE ANTENNA (PER SINCRONIZZAZIONE ORARIA)
DCF 77-02	€150,00	SINCRONISMO RADIO OROLOGIO DCF 77
CGN	€90,00	CONTATTO GIORNO/NOTTE (POSSIBILITA' DI SELEZIONARE DUE BANCHI DI MEMORIA DIFFERENTI)

ACCESSORI PER LA COMUNICAZIONE (INDICARE LA VERSIONE DI MONTAGGIO DESIDERATO)

LAN/485**	€220,00	INTERFACCIA RETE LAN (TCP/IP)
LAN/485-INT	€290,00	LAN/485 CON MONTAGGIO ALL'INTERNO DEL PRODOTTO (DOVE SIA POSSIBILE)
LAN/485-EXT	€350,00	LAN/485 CON MONTAGGIO IN SCATOLA IP44 PER ESTERNO
WI-LAN/485**	€495,00	INTERFACCIA RETE LAN WI-FI (TCP/IP) / RS 485
WI-LAN/485-INT	€550,00	WI-LAN/485 CON MONTAGGIO ALL'INTERNO DEL PRODOTTO (DOVE SIA POSSIBILE)
WI-LAN/485-EXT	€610,00	WI-LAN/485 CON MONTAGGIO IN SCATOLA IP44 PER ESTERNO
USB485BT**	€270,00	CONVERTITORI (USB-485-BLUETOOTH) PORTATA 200 MT IN SPAZIO APERTO
USB485BT-INT	€370,00	USB485BT CON MONTAGGIO ALL'INTERNO DEL PRODOTTO (DOVE SIA POSSIBILE)
USB485BT-EXT	€390,00	USB485BT CON MONTAGGIO IN SCATOLA IP44 PER ESTERNO
MOD56K	€200,00	MODEM 56K STANDARD
MOD56K-INT	€300,00	MODEM 56K STANDARD + MONTAGGIO INTERNO (DOVE SIA POSSIBILE)
MOD56K-EXT	€399,00	MODEM 56K STANDARD + MONTAGGIO ESTERNO
MOD-GSM	€400,00	MODEM GSM
MOD-GSM-INT	€650,00	MODEM GSM + MONTAGGIO INTERNO (DOVE SIA POSSIBILE)
MOD-GSM-EXT	€749,00	MODEM GSM + MONTAGGIO ESTERNO

**** ACCESSORIO DISPONIBILE ANCHE IN VERSIONE OPEN FRAME**

OPTIONAL BOX

POWER BOX EXT	SU RICHIESTA	CPU ED ALIMENTATORE MONTATI ESTERNAMENTE ALLA CROCE IN BOX IP 55
KD-CF 80KR	€275,00	KIT DESIGN PER CF 80 KR - 4 MEZZE LUNE DI METALLO PER MOD. KR
KD-CF 104KR	€300,00	KIT DESIGN PER CF 104 KR - 4 MEZZE LUNE DI METALLO PER MOD. KR
KD-CF 60RES	€255,00	KIT DESIGN PER CF 60 RES - 4 MEZZE LUNE DI METALLO PER MOD. RES
KD-CF 80RES	€275,00	KIT DESIGN PER CF 80 RES - 4 MEZZE LUNE DI METALLO PER MOD. RES
KD-CF 104RES	€300,00	KIT DESIGN PER CF 104 RES - 4 MEZZE LUNE DI METALLO PER MOD. RES

CROCI FARMACIA A LED

SERIE RGB SLIM - BIFACCIALE

MODELLO CF/RGB SLIM - croce farmacia RGB SLIM bifacciale

MODELL	PREZZO	A (CM)	B (CM)	C (CM)	COLORE	TIPO LED	NUMERO TOTALE LED	NUMERO PIXEL	PESO
CF/RGB SLIM 80 B	€ 5.040,00	80	80	12,4	RGB	1 R + 1 G + 1 B	7680	2560	35 KG
CF/RGB SLIM 90 B Elite	€ 5.376,00	90	90	12,4	RGB	1 R + 1 G + 1 B	7680	2560	36 KG
CF/RGB SLIM 107 B	€ 10.416,00	107	107	12,4	RGB	1 R + 1 G + 1 B	18.432	6144	80 KG
CF/RGB SLIM 120 B Elite	€ 10.640,00	120	120	12,4	RGB	1 R + 1 G + 1 B	18.432	6144	80 KG

FUNZIONI: TESTI, IMMAGINI, GIOCHI GRAFICI, ORA, DATA, TEMPERATURA

CF/RGB SLIM 80 B

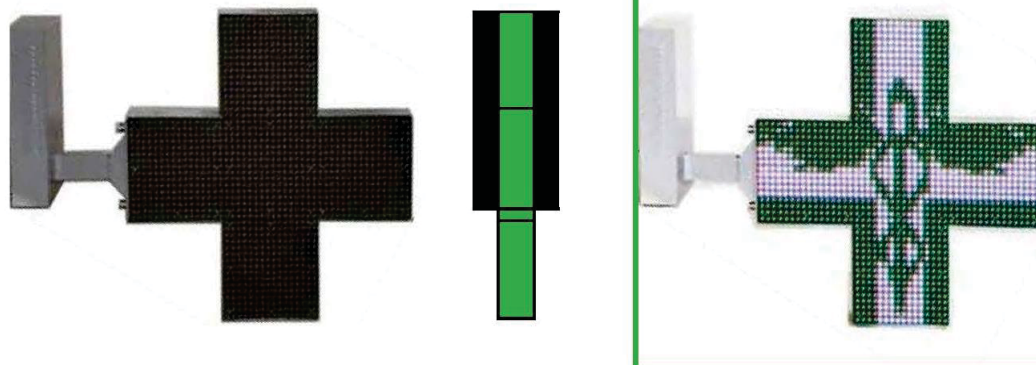

CF/RGB SLIM 90 B Elite

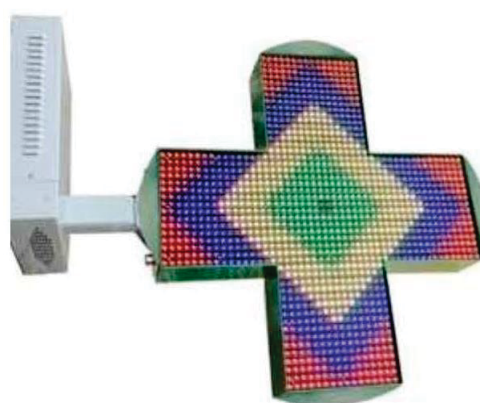

OPTIONAL CROCI FARMACIA A LED **SERIE RGB SLIM**

DOTAZIONE DI SERIE COMPRESSE NEL PREZZO MODELLI RGB SLIM

POWER BOX STL	CPU,ALIMENTATORE, WI-FI MONTATI INTERNAMENTE NEL CARTER DI PROTEZIONE DELLA MONOSTAFFA
MST-XX	MONO STAFFA DESIGN ZINCATA CON CARTER - NOTA: XX = DIMENSIONE CROCE ES: MST-90
KD-ELITE	KIT DESIGN 4 MEZZE LUNE DI METALLO (1 PER LATO) - ATTENZIONE SOLO PER MOD.ELITE
WI-FI_PC	DISPOSITIVO DI CONNESSIONE WI-FI + SOFTWARE IBLE
S.RAL	REGOLAZIONE AUTOMATICA DELLA LUMINOSITA

OPTIONAL DI PROGRAMMAZIONE

PGM-CUSTOM	€150,00	PROGRAMMAZIONE DI FABBRICA PERSONALIZZATA (SCRITTE, ORA, DATA, TEMPERATURA, IMMAGINI, GIOCHI)
START-UP_RGB_L	€450,00 + SV	1/2 Giornata - COLLAUDO PRESSO CLIENTE FINALE, INSTALLAZIONE SOFTWARE, ISTRUZIONI AL FUNZIONAMENTO + SPESE VIAGGIO
START-UP_RGB_M	€650,00 + SV	1 Giornata - COLLAUDO PRESSO CLIENTE FINALE, INSTALLAZIONE SOFTWARE, ISTRUZIONI AL FUNZIONAMENTO + SPESE VIAGGIO
START-UP_RGB_S	€200,00	INSTALLAZIONE SOFTWARE E ISTRUZIONI AL FUNZIONAMENTO CON CONNESSIONE REMOTA SUL PC DEL CLIENTE FINALE
POP-3	€150,00	HELP DESK TELEFONICO (ORE MASSIMO PREVISTE = 3)
POP-5	€250,00	HELP DESK TELEFONICO (ORE MASSIMO PREVISTE = 5)

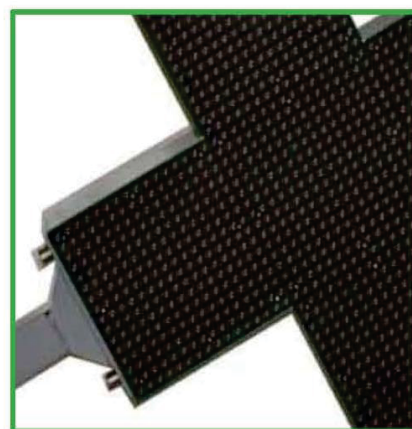
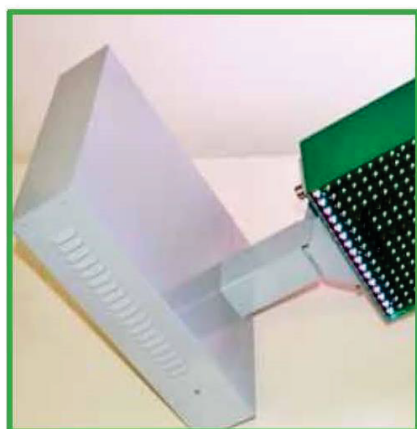
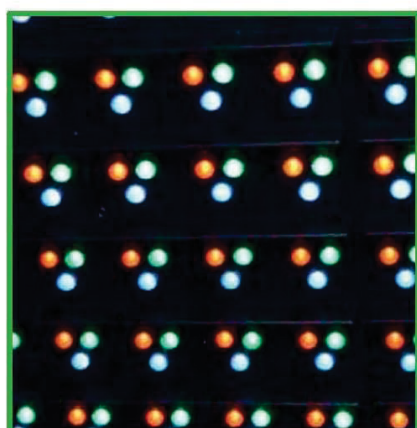

CONDIZIONI GENERALI DI VENDITA

PREMESSA

L'invio di un'ordine sottintende la conoscenza e l'accettazione delle presenti Condizioni Generali. I prezzi indicati si intendono esclusa Iva e tasse e/o tributi ove dovuti e potranno subire variazioni che verranno comunicate prima della consegna.

1. ORDINI

Gli ordini dovranno pervenirci per iscritto a mezzo fax o email entro e non oltre le ore 12 del giorno antecedente la consegna. La ns. conferma d'ordine si riterrà accettata in ogni sua parte con l'accettazione della merce.

Per ordini di valore inferiore a €300,00, addebiteremo un contributo fisso di €15,00 a consegna, salvo diversi accordi per consegne particolari o ritiri da parte del destinatario. Non verranno evasi ordini di importo inferiore a € 100,00.

2. SPEDIZIONI

Le spedizioni avverranno in porto Franco con i nostri mezzi nei giorni prefissati come da calendario consegne a pag. 02 del presente listino o con i nostri corrieri convenzionati. Per spedizioni su richiesta del cliente in date diverse addebiteremo un contributo forfettario da concordare prima della spedizione. Nel caso il cliente decida per un corriere diverso da quello da noi proposto, la merce viaggerà in porto Assegnato a rischio e pericolo dell'Acquirente. **Si consiglia di assicurare la spedizione.** Le date di consegna e le quantità non sono vincolanti e a causa di forza maggiore possono subire modifiche, nulla potrà esserci richiesto a causa di ritardo nella evasione completa dell'ordine.

3. RECLAMI e RESI

All'atto della consegna l'Acquirente è tenuto ad esaminare attentamente la merce e a contestare immediatamente per iscritto eventuali vizi o differenze facendolo sottoscrivere al trasportatore. Se il reclamo è tempestivo, valido e giustificato, l'Acquirente ha diritto esclusivamente alla sostituzione o al reintegro della merce, non possiamo assumerci alcuna ulteriore responsabilità per danni anche indiretti comunque possano avvenire. **I prodotti realizzati appositamente su commessa non potranno essere oggetto di reso.** Ogni reso dovrà essere da noi preventivamente autorizzato per iscritto; solo dopo aver ricevuto l'approvazione il cliente potrà emettere regolare DDT contenente gli estremi della fattura o del DDT di consegna e gli estremi della ns. autorizzazione.

Il valore della merce resa per cause diverse da ns. responsabilità subirà una svalutazione nella misura del

10% se avverrà entro 30 gg. dalla data di consegna. Oltre tale data non potranno più essere accettati resi di alcuna natura.

La merce resa non deve essere manomessa e deve avere il proprio imballo originale, idonea ad essere rivenduta.

Qualora venisse richiesta una riparazione e/o verifica tecnica non in garanzia, i costi relativi verranno addebitati e la riparazione verrà effettuata solo previa accettazione del ns. preventivo scritto. Trascorsi 30 gg. dalla data del ns. preventivo di riparazione lo riterremo non accettato e pertanto il materiale verrà automaticamente reso con addebito delle relative spese di trasporto e verifica.

4. GARANZIA

Come da DPR n. 224 del 24/05/98 e successive modificazioni la responsabilità per danno da prodotti difettosi è del Produttore al quale vanno indirizzati eventuali richieste. A richiesta sarà ns. cura fornire identità e domicilio del Produttore a cui dovrà rivolgersi l'Acquirente. La Garanzia, in caso di uso normale e conforme ai manuali d'uso, è quella di legge salvo diverse indicazioni del Produttore.

Caratteristiche tecniche, istruzioni e garanzie qualora non allegate sono a disposizione presso la ns. sede o scaricabili dai siti internet dei Produttori. Le eventuali richieste di riparazioni/sostituzioni in garanzia devono pervenirci per iscritto e devono contenere problema riscontrato, estremi identificativi dell'articolo e della consegna pena la non accettazione.

Le parti o i materiali che i produttori non ritenessero di dover riparare o sostituire verranno restituiti a spese dell'Acquirente.

5. PAGAMENTI

Il mancato rispetto dei termini di pagamento comporterà l'addebito automatico di **€25,00** quale rimborso forfettario, nonché degli interessi di mora pari al tasso di interesse del 8% + tasso semestrale di riferimento come da D.Lgs n.192/12, in recepimento della Direttiva Europea 2011/7/EU

In tali casi sarà nostra facoltà sospendere l'evasione di qualsiasi ordine in corso fino al pagamento del debito.

6. DATI TECNICI

L'Acquirente è responsabile per la scelta degli articoli in relazione alle loro caratteristiche ed all'uso a cui sono destinati. Sarà nostra cura, su richiesta del Cliente, fornire tutte le informazioni e l'assistenza per il miglior utilizzo dei prodotti da noi commercializzati.

Tutti i dati tecnici relativi ai prodotti indicati nel nostro listino o in altri stampati possono subire aggiornamenti e modifiche in qualsiasi momento e senza preavviso.

7. PRIVACY

Nella esecuzione delle prestazioni conseguenti un ordine Cliente, il CMN GROUP srl si impegna a trattare i dati personali nel rispetto del D.L. 196/03. Il Cliente si potrà rivolgere in qualsiasi momento al titolare del trattamento per far valere i suoi diritti così come previsto dal Decreto.

8. CONTROVERSIE

Le eventuali contestazioni non dispensano l'Acquirente dal rispettare i termini di pagamento concordati.

Per qualsiasi controversia il Foro competente sarà esclusivamente quello di Treviso.

Timbro e Firma del Cliente